

温度にいちばん敏感、な企業でありたい。

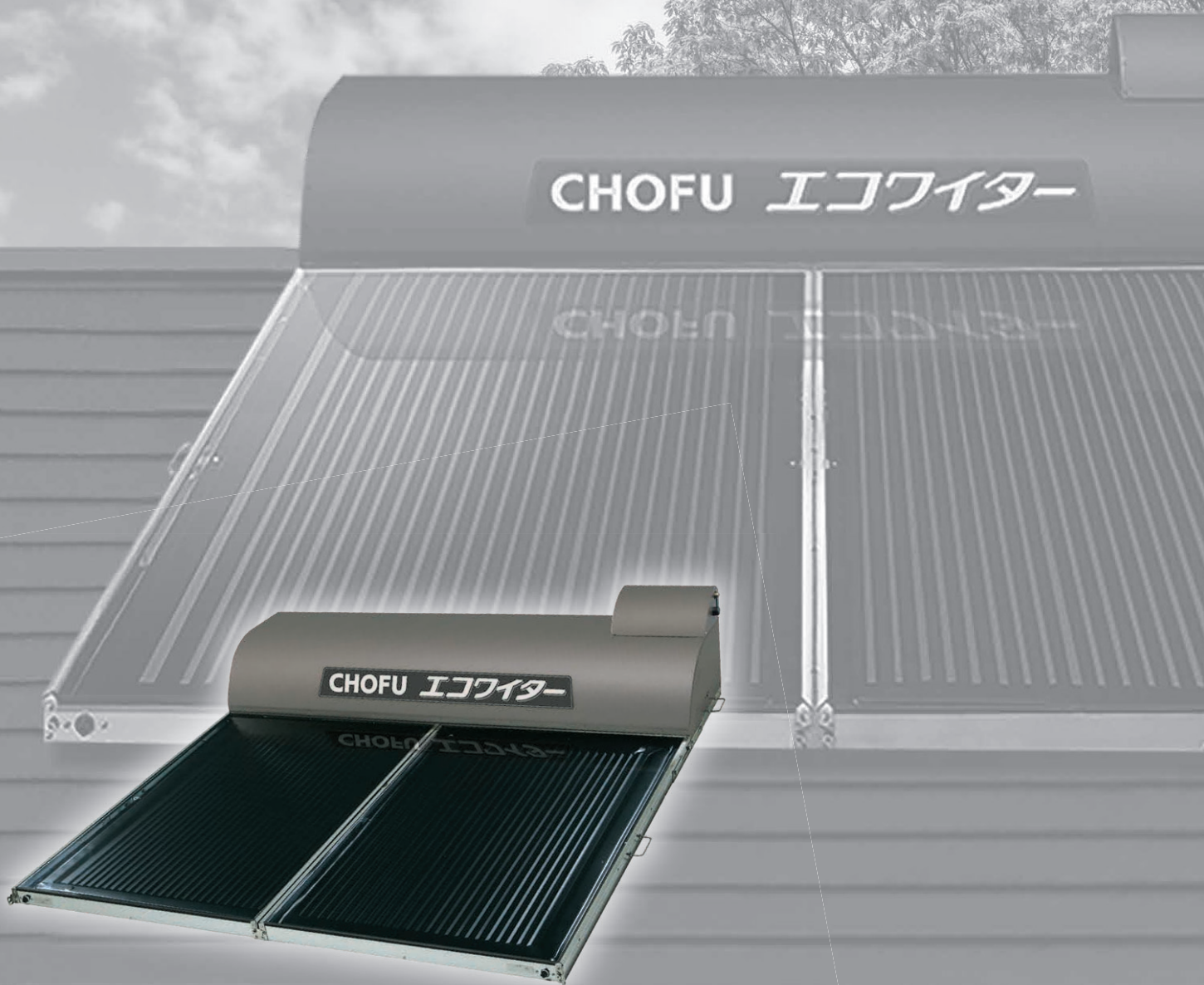

もっと、快適創造企業へ

あらゆる人たちが快適と感じる温度に、
もっと敏感な企業でありたい。

私たち長府製作所は、
長年培った給湯や空調などの技術を活かし、
もっと「人と地球にやさしい快適さ」を
創造する企業を目指します。

目次

太陽エネルギーの特長	3
ラインアップ一覧	4
エネワイター(太陽熱利用給湯システム)	
安心・便利な機能	5
太陽熱利用給湯システム	7
太陽熱利用エコキュート	9
エコワイター(太陽熱温水器)	
特長	13
自然循環式	15
水道直結式	17
ソーラー接続ユニット	18
ソーラー床下換気扇	18
ソーラー接続専用 石油給湯器	
給湯専用 定量お知らせ機能	20
給湯 + 強制追いだき オートタイプ	20

関連部品	
エネワイター用構成部材	21
架台設置例・架台寸法図	24
エコワイター・石油給湯器用関連部品	25
施工関連資料	
貯湯ユニット基礎工事・脚の固定	26
SW9-201・HSE-4303CZ の設置工事	27
SW1(自然循環式)・SW1-213Dの設置工事	28
石油給湯器配管例	28
寸法図	29
仕様表	31
その他関連資料	
長期使用製品安全点検制度のご案内	34

・「エコキュート」は、関西電力(株)の登録商標です。
・「エコキュート」の名称は、電力会社・給湯機メーカーが推奨する自然冷媒(CO₂)ヒートポンプ給湯機の変称です。

太陽のチカラで、 エコライフはじめましょう。

「エネライター」「エコライター」シリーズは、
太陽のエネルギーを活用して「省エネ」と「快適さ」を実現。

太陽エネルギーとは？

太陽エネルギーとは、その名の通り、太陽から放射されるエネルギーのこと。

地球全体に降り注がれる太陽エネルギーは、1年間に消費している
世界全体のエネルギーを僅か1時間で賄えるといわれています。

この膨大でかつ、資源が枯渇しない太陽エネルギーは、
石油等に代わるクリーンなエネルギーとして利用度が高まっています。

太陽エネルギーの特長

枯渇しない

太陽エネルギーは膨大で、資源の枯渇のおそれが少なく、繰り返し使えるため、
永続的に利用することができます。

どこでも利用が可能

日射量の地域差こそありますが、エネルギー源が太陽光であるため、地域に制限がなく、
どの地域でも利用することができるエネルギーです。

地球に優しい

石油などの化石燃料と違い、地球温暖化の原因となる二酸化炭素をほとんど排出しない
優れたエネルギーです。

コストがかからない

石油やガス、電気などと異なり、エネルギー源そのもののコストは永久的に無料。
だから経済的でおトク。

ラインアップ一覧

タイプ		機種名	本体希望小売価格 ※はリモコンセット価格	ページ	
エネワイター	太陽熱利用給湯システム	SW9-201	¥476,300 (税抜¥433,000)	7	
	太陽熱利用エコキュート	HSE-4303CZ	※¥1,276,000 (税抜¥1,160,000)	9	
エコワイター	自然循環式太陽熱温水器 スタンダードタイプ	SW1-233	¥260,700 (税抜¥237,000)	15	
		SW1-313	¥356,400 (税抜¥324,000)		
	自然循環式太陽熱温水器 ワイドタイプ	SW1-233L	¥287,100 (税抜¥261,000)	16	
		SW1-213L	¥286,000 (税抜¥260,000)		
		SW1-313L	¥397,100 (税抜¥361,000)		
水道直結式太陽熱温水器	SW1-213D	¥339,900 (税抜¥309,000)	17		
ソーラー接続ユニット		SSU-02	¥66,000 (税抜¥60,000)	18	
		SSU-02P	¥103,400 (税抜¥94,000)		
ソーラー床下換気扇		SYK-12	¥179,300 (税抜¥163,000)		
		SYK-13	¥215,600 (税抜¥196,000)		
		SYK-14	¥324,500 (税抜¥295,000)		
		SYK-15	¥360,800 (税抜¥328,000)		
ソーラー接続専用石油給湯器		EHIF-4765DSW	※¥374,000 (税抜¥340,000)		20
		KIBF-4565MA	※¥530,200 (税抜¥482,000)		

太陽熱利用給湯システム

太陽熱利用エコキュート

自然循環式

エコワイター

水道直結式

ソーラー接続ユニット

ソーラー床下換気扇



石油給湯器

ソーラー接続専用

■カタログ表示マーク一覧

フルオート	フルオート／お湯はり自動給湯器(保温・自動たし湯機能) オート機能に加え、自動お湯はり終了後の入浴などで設定水位より約4cm以上減った場合は、自動的に設定水位までお湯をつぎたします。	たし湯	たし湯 ふろ設定温度のお湯を、約20L浴そうにたし湯します。
オート	オート／お湯はり自動給湯器(保温機能) リモコンのふろ自動スイッチを押すだけで、お湯はりを開始し、設定水量・設定温度で自動的に止まります。残り湯がある場合は、水位が変わることがあります。	たし水	たし水 浴室リモコンのたし水スイッチを押すと浴そうに約10Lまたは約20Lのたし水を行い、おふろの湯温をぬるくします。
定量お知らせ	定量お知らせ 給湯栓からのお湯はりで、浴そうに設定量のお湯が入るとリモコンのブザーでお知らせします。(給湯栓を閉じてください。)お湯はり中に他の場所でお湯を使うとお湯はりの量が少なくなります。	低温出湯	低温出湯 35℃、32℃の低い温度での出湯が可能です。 ●夏場など水温が高い場合や、出湯量が少ない場合には、低い温度のお湯が出せない場合があります。
予約	予約機能(フルオート・オート) 台所リモコンであらかじめ予約した時刻に入浴できるように、自動的にお湯はりをを行います。	配管クリーン(手動)	配管クリーン(手動) 浴そうのお湯を排水した後に配管洗浄スイッチを押すと追いだし配管内に残っているお湯をきれいな水で洗い流します。
強制追いだし	強制追いだし ポンプでお湯を強制的に循環させることにより、浴そう内上下の温度差を少なくし、沸かしムラを抑えます。	配管洗浄	配管洗浄 浴そうの残り湯に配管洗浄剤を入れ、浴そう内の湯(水)を循環させて配管を洗浄します。
保温	保温機能 保温時間中は20分毎に温度をチェックし、設定温度まで沸き上げます。	油切予告(OC-31)	油切予告(OC-31) オイルタンク内の灯油が少なくなったことをお知らせする、油切れ予告装置(OC-31)の接続が可能です。
高温たし湯	高温たし湯 60℃のお湯を約20Lたし湯し、おふろの温度を上げます。	油切予告(OC-5)	油切予告(OC-5) リモコン表示部にオイルタンク内の残油量を表示し、残り少なくなると警告表示でお知らせする、油切れ予告装置(OC-5)の接続が可能です。

CHOFUの太陽熱利用給湯システム「エネワイター」・太陽熱温水器「エコワイター」は、BL-bs部品として認定されています。

 <p>BLマーク証紙 品名 太陽熱利用システム (自然循環型) 特許 特許第5211408号 保証保証・賠償責任保険付</p>	●BL認定番号 BLS0021823	優良ソーラーシステム認証制度とは、優良な性能を有する太陽熱利用システムについて、一般社団法人ソーラーシステム振興協会が公正な認証を実施する制度です。
	●保証期間	性能・生産上の品質管理等を確保し、消費者の安心・安全を図ると共に、太陽熱利用システムの普及を促進することを目的としています。太陽熱温水器に関しては、一般財団法人ベターリビングの「優良住宅部品認定」との合体認証の運用を行っております。
 <p>優良ソーラーシステム認証 太陽熱温水器 一般社団法人 ソーラーシステム振興協会</p>	・貯湯部又は蓄熱槽の缶体部	5年
	・集熱体	5年
	・ヒートポンプユニットの熱交換器	3年(HSE-4303CZのみ)
	・ヒートポンプユニットのコンプレッサー	3年(HSE-4303CZのみ)
	・上記以外の部分又は機能	2年

安心・便利な機能がたくさん！ いざという時にも安心の設計です。

《SW9・HSE用貯湯ユニット》

■地震に強い！

震度7相当^{※1}に耐える耐震設計

貯湯ユニットの重心を低くし、固定脚の見直しによって「震度7相当」^{※1}及び耐震クラスS対応^{※2}の地震に耐える安心設計としています。

- SW9は貯湯ユニットの低重心化を図り、アンカーボルト4本固定により強度確保。

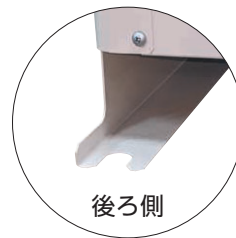
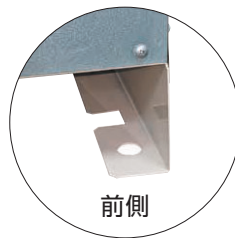
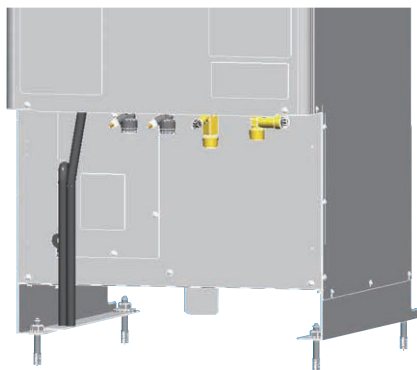

- HSEは5本の脚を応力が分散する向きに配置し、さらにアンカーボルトによる固定で強度確保。

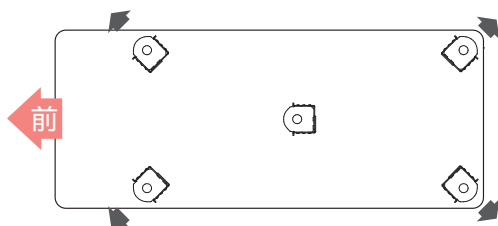

本体の固定脚を90°4方向に向けることで、揺れに対する強度確保。

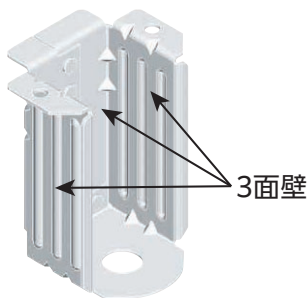

固定脚(前側)を3面壁構造とすることで、強度確保。

※1: 周期0.8秒、加速度7m/s²にて加振。

※2: 「建築設備耐震設計・施工指針」における「局部震度法による建築設備機器の設計用標準震度」の耐震クラスSの基準を満足することによる(地階及び1階において)。

■ 停電時でもお湯が使える (HSEのみ)

災害等による停電時でも、貯湯ユニット内に残っているお湯を設定温度に近い温度でシャワーやじゃ口から使用できます。

注意

- 湯温を確認してからお使いください。
- 停電時には沸き上げ・沸き増し・ソーラーで集熱はできません。
- 断水時はシャワーやじゃ口からお湯は出ませんので、非常用取水水栓を使用してください。

■ 断水で困った時も貯湯ユニットのお湯(水)が使用可能

断水によってじゃ口からお湯(水)が出せなくなってしまった時、かんたんなバルブ操作で貯湯ユニットのお湯(水)を取り出せます。

《SW9・HSE用貯湯ユニット》

- 機器付属のホースを利用し、排水バルブの操作でバケツに取り出します。

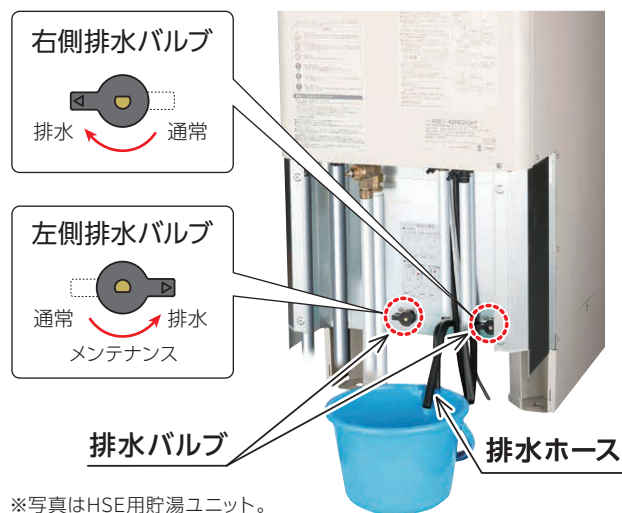

※写真はHSE用貯湯ユニット。

■ 汚れに強い! ※3

貯湯ユニット外装には、油性の汚れも雨水の力で落とす「耐汚染性塗装鋼板(親水性塗膜処理の溶融亜鉛メッキ鋼板)」を採用。排ガスやスス等の汚れに対する耐汚染性に優れており、塗膜への汚れ付着や浸透が低減されます。

※3:2004年10月から採用



[貯湯ユニット外装写真]
耐汚染性試験比較(3ヵ月)

比較したら
一目瞭然!
この美しさ!

今お使いの給湯器に接続するだけで ソーラーシステムが完成!!

■多彩な給湯器に接続可能

ガス給湯器・石油給湯器・電気温水器に接続可能。フルオートから給湯専用までタイプを選びません。ただし、エコキュート等接続できない機種があります。詳しくは当社または販売店にご相談ください。

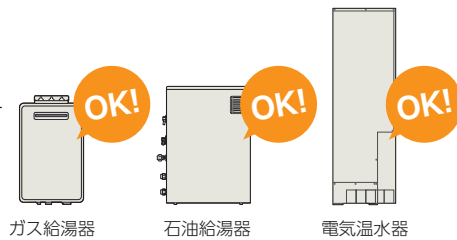

■勢いのあるシャワー

減圧弁設定圧力を0.37MPaとし、快適なシャワーが楽しめます。ただし、減圧式の給湯器と接続した場合は給湯器の設定圧力になります。



■コンパクトで軽量のソーラーシステム

従来機種^{※1}と比べて、貯湯ユニット(貯湯量200L)は、14kg軽量化。
[66kg▶52kg]
高さ1,400mm以下を実現し、家屋の美観を損なわず、設置場所を選びません。
2m²の集熱パネルは10kg(2枚で)軽量化し、屋根への負担を軽減しました。
[80kg▶70kg]

※1:当社従来機種 SW8-202-22

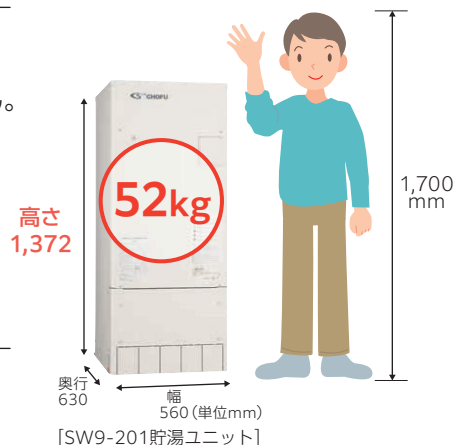

■いざという時も安心の設計 (詳細はP5・6参照)

- ・貯湯ユニットの低重心化や固定脚の見直しにより地震に強い設計
- ・断水で困ったときも貯湯ユニットのお湯(水)が使用可能

見やすく使いやすいカンタンリモコン (オプション)

別売リモコンは操作の簡単なシンプルリモコン。給湯温度と現在の貯湯ユニット内のお湯の温度をワンタッチで切り替えできます。集熱運転中は、リモコンのランプが点灯しおトクなお湯を沸かしていることが確認できるエコモニターとしても利用できます。

当社指定機種をご使用の場合には、リモコンなしでも給湯器の設定温度に応じた出湯を行います。当社指定機種以外の場合には、リモコンが必要です。SW9の貯湯ユニット内の温度や、運転状況に応じてSW9と給湯器のリモコンの操作を行ってください。電気温水器は、リモコンの有/無にかかわらず使用可能。(但し表のような温度に設定して使用します。)

	混合弁	SW9からの出湯温度
電気温水器	有	30℃
	無	60℃

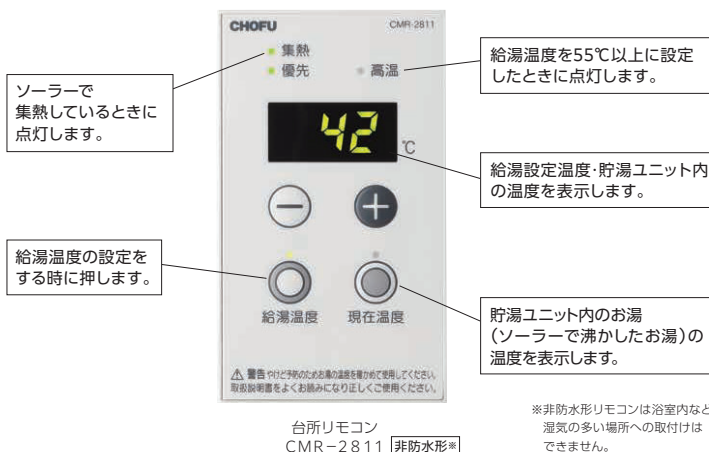

当社指定機種: リモコン型式が「CMR-2□□□・3□□□」シリーズのガス、石油給湯器 (GKシリーズ、GFK-2□13W(K)X、ソーラー接続専用給湯器は除く)

太陽熱利用給湯システム

エネライター

太陽熱利用エコキュート

自然循環式

エコライター

水道直結式

ソーラー接続ユニット

ソーラー床下換気扇

石油給湯器

ソーラー接続専用

地球温暖化の原因となるCO₂の排出量を削減。ランニングコストもお得になります。

■年間CO₂排出量

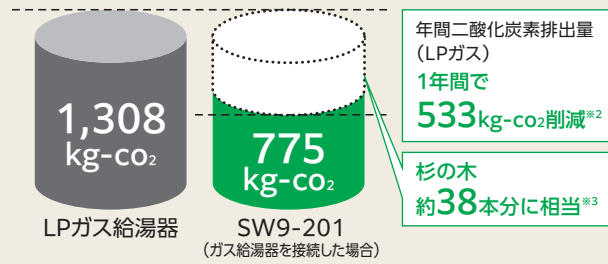

■ランニングコスト

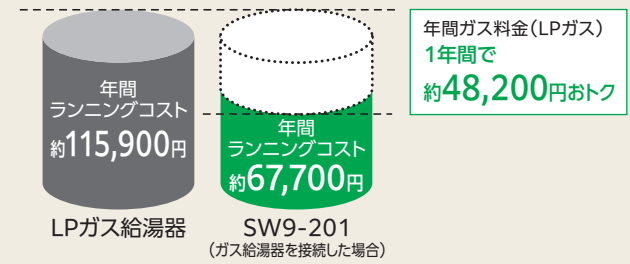

*2:LPガス換算 *3:杉の木1本あたりのCO₂吸収量は、1年で平均して約14kgとしています。([地球温暖化防止のための緑の吸収源対策]環境省/林野庁より試算)

[算出根拠]

・年間給湯負荷:17.7GJ(JIS C 9220:2018準拠) ・年間集熱量:場所/山口県下関市 真南向き、角度30度での平均値 ・電気のCO₂排出量:0.476kg/kWh(平成24年9月の電気事業連合会「電気事業における行動計画」より) ・LPガスのCO₂排出量:3.00tCO₂/t(平成22年3月の環境省、経済産業省算定省令による) ・ガス給湯器の給湯効率率は81.1%・ふろ効率80.7%として算出 ・ガス発熱量:50.8MJ/kg

●上記算出値についてはガス料金、使用時間、使用頻度によって変動します。

屋外



SW9-201

本体希望小売価格
¥476,300 (税抜 ¥433,000)



貯湯ユニット
※写真は配管カバー(別売)付



集熱ユニット

- 貯湯ユニット SWT-204
貯湯量 200L
外形寸法 高1,372×幅560×奥630(mm)
- 集熱ユニット CP-203
集熱器総面積 2.00m²/枚
外形寸法 高56×幅1,012×奥1,978(mm)/枚
外装材 溶融亜鉛メッキ鋼板+塗装
※特殊コーティングを施し放熱口を抑え、
効率よく集熱を行います。

別売品/配管カバー(VS-HC-9)、リモコンコード、配管部材 等

別売台所リモコン

CMR-2811
¥9,900 (税抜 ¥9,000) 非防水形
リモコンコード 別売



システム価格例

システム構成		型式	標準価格		SW9-201 直置き設置	
本体	貯湯ユニット	SWT-204	—	数量	1	
	集熱ユニット	CP-203	—		2	
A 本体価格合計					¥476,300(税抜¥433,000)	
集熱配管部材	配管継手セット	VS-HT-202	¥23,760(税抜¥21,600)	数量	1	
	ツイン樹脂管	VS-OTK1-25	¥44,000(税抜¥40,000)		1	
集熱パネル 固定部材	直置き用受台	UH-202	¥19,140(税抜¥17,400)		1	
	ステンワイヤー(30m)		¥4,400(税抜 ¥4,000)		1	
その他部材	不凍液(10リットル)	VH-LLB-10	¥13,750(税抜¥12,500)		2	
	配管カバー	VS-HC-9	¥11,660(税抜¥10,600)		1	
	アンカーボルト	VE-AB-4	¥3,960(税抜 ¥3,600)		1	
	アース棒	B-3	¥3,300(税抜 ¥3,000)		1	
B 部材価格合計					¥137,720(税抜¥125,200)	
A+B 直置き施工セット価格					¥614,020(税抜¥558,200)	

●不凍液の量は、ソーラー配管の長さを片道20mと想定。

製品の色は印刷のため実際の色と異なる場合があります。

自然エネルギーで沸き上げる太陽熱利用給湯システム

■太陽熱+空気熱

エコキュートに太陽熱集熱ユニットを組み合わせることにより、年間給湯エネルギー消費効率を大幅に向上します。

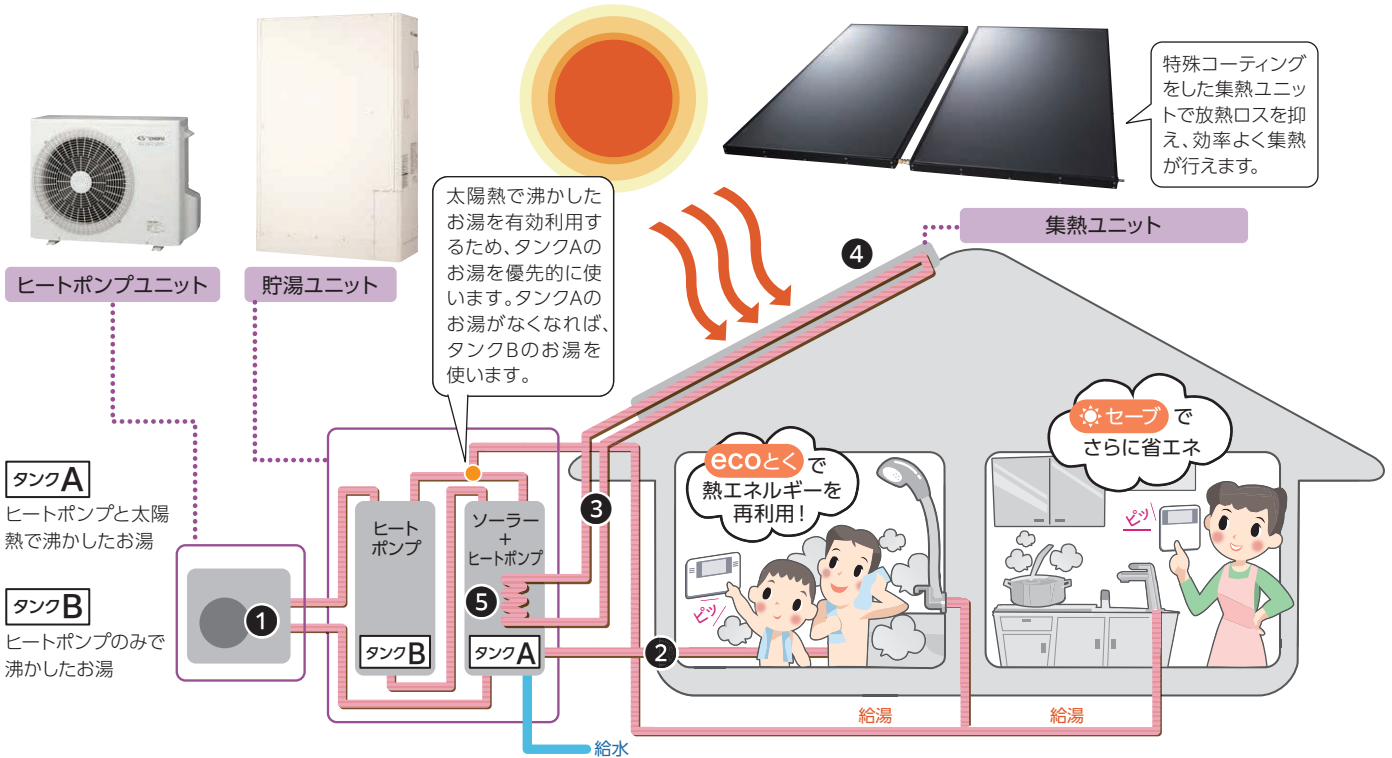

●集熱運転中表示

ソーラー集熱運転中、ecoとく集熱運転中は台所リモコンの表示部が緑色に点灯してお知らせ。



ソーラー集熱運転中は
お日様マークも表示します。

●CO₂ヒートポンプによる加熱の仕組み

① 電気代の安い深夜電力を利用して、ヒートポンプユニットを運転し、外気から熱を取り込みます。ヒートポンプユニット内の熱交換器でタンクのお湯を温めて、タンクへ戻します。

●ふろ熱回収による加熱の仕組み

② 『ecoとく』スイッチでお風呂の残り湯を循環させタンクAに熱を回収します。少しの熱も逃さないことでよりエコロジー。

●ソーラー集熱ユニットによる加熱の仕組み

- ③ 集熱ユニットから貯湯ユニットに戻ってくる不凍液の温度が、タンクAの温度より高くなると集熱を開始します。
- ④ 太陽熱を効率よくキャッチ。集熱ユニットの中を流れる不凍液を温めます。
- ⑤ 熱くなった不凍液は熱交換器でタンクAの水を沸かします。タンクAは“太陽のお湯”を蓄え、しっかり保温します。

沸き上げ運転について

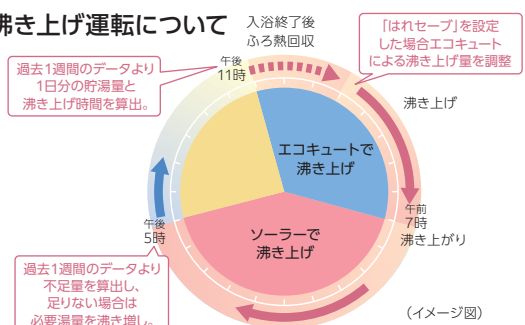

沸き上げ設定を「おまかせ」にすることをおすすめします。「おまかせ」設定にすると、学習機能によりそれぞれのご家庭に合った最適な湯量を過去の使用量から判断し沸き上げを行います。昼間、晴天であればソーラーによる沸き上げを行います。(日中、日射が弱かったり、曇りや雨で集熱できない場合や、前日からの残湯量があり貯湯ユニット内の温度が高い場合は、ソーラーによる沸き上げを行わないことがあります。)

■いざという時にも安心の設計 (詳細はP5・6参照)

- ・貯湯ユニットの低重心化や固定脚の見直しにより地震に強い設計
- ・停電時でもお湯が使える
- ・断水で困ったときも貯湯ユニットのお湯(水)が使用可能

太陽熱利用給湯システム

太陽熱利用エコキュート

自然循環式

水道直結式

ソーラー接続ユニット

ソーラー床下換気扇

ソーラー接続専用
石油給湯器

さらに節約できて家計にやさしい機能

■ **ecoとく** エネルギー再利用でさらに経済的。自動運転もできて、とっても便利。

「ecoとく」スイッチを押すと、今まで捨てられていた浴そうの残り湯の熱を貯湯ユニットに戻して再利用し、ムダを省きます。

●「ecoとく」運転のしくみ

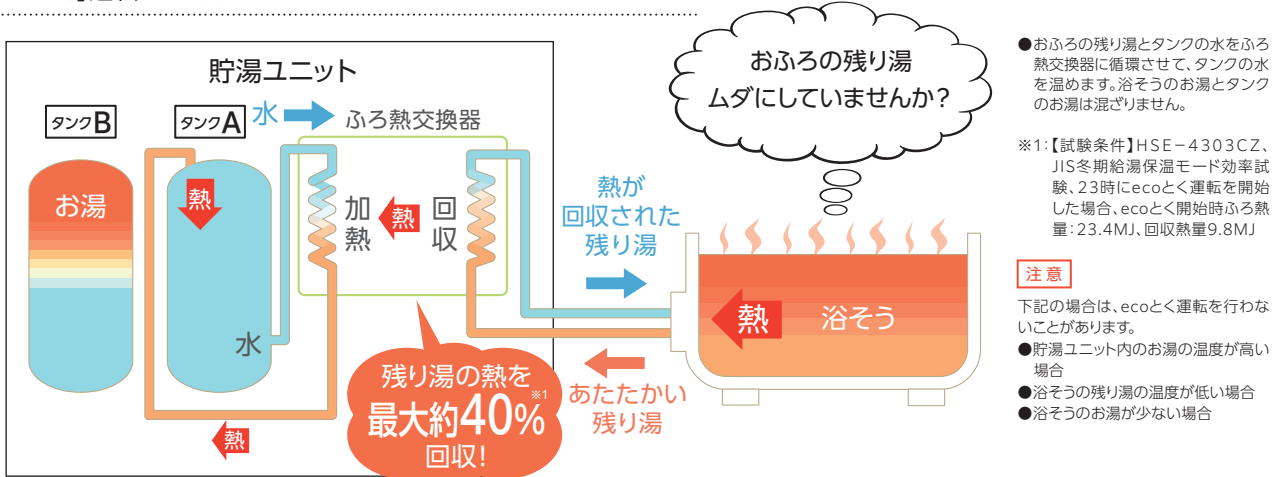

●「ecoとくオート」で自動運転

リモコンでecoとく開始時間を設定しておけば、ecoとくの運転忘れを防げます。保温時間終了から設定時間後(1~4時間)に自動で開始します。

※工場出荷時「ecoとくオート」は「OFF」に設定されています。

●とことんecoとく

1回目の「ecoとく」運転を終了した後、お湯を使用したことを検知すると、再び「ecoとく」運転をします。

※リモコンのecoとくスイッチを押す、またはリモコンで「ecoとくオート」を設定する必要があります。

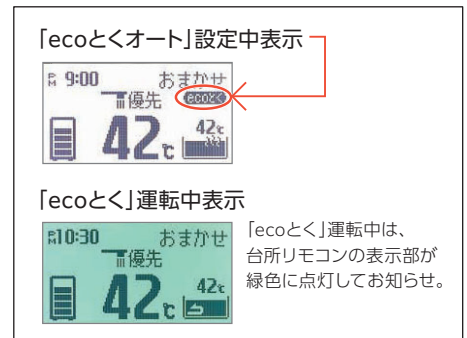

■ **はれセーブ** 夜間の沸き上げ量をセーブ。

翌日が晴れと予想される場合、『はれセーブ(はれセーブ)』スイッチを押すと、太陽熱を有効に活用することができます。※沸き上げ設定を「おまかせ」にしているときのみ受け付けます。

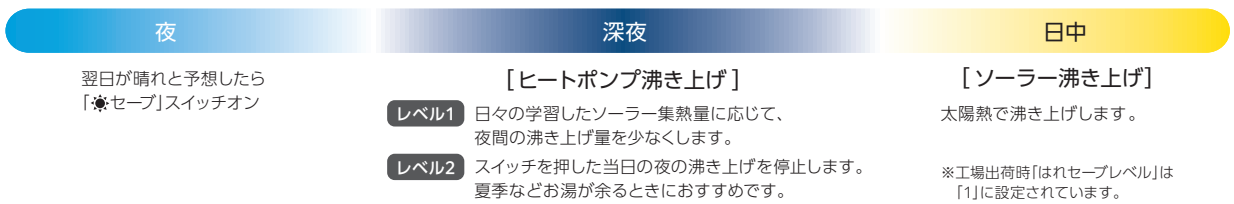

■ ボタンひとつで“かんたんラクラク”操作

浴そうのお湯はりから保温、たし湯まで自動的に行い、さらに残り湯の熱を有効活用します。



使いやすさを追求

浴室と台所で会話ができる! インターホンリモコン

■ 使いやすさを考えた機能設計

● 光るスイッチ

光るスイッチが美しさと使いやすさを両立させます。



● 安心設計

[安心設計・1]
給湯温度などの設定を変更した時に、画面に変更内容を大きく表示します。

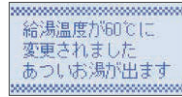

[安心設計・2]

浴室リモコンの高温たし湯スイッチに「長押し」を採用。押し間違いによるやけどなどの事故を防ぎます。



■ わかりやすい画面表示

● フルドットマトリクス

フルドットマトリクス方式を採用することで、文字やグラフ表示などが、見やすく分かりやすくなりました。

● ナビ表示

「ナビ」スイッチを押すと、「ecoとく量」(浴そうの熱回収量)、「給湯使用量」、「使用可能湯量」などを表示できます。

ecoとく量 表示例



給湯使用量 表示例

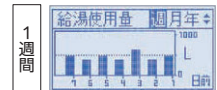

■ ecoみる 太陽熱利用による節約度・環境貢献度を表示する「省エネ見える化リモコン」

家庭の給湯負荷に対する太陽熱の利用状況を「ecoみる」スイッチを押すことで、リアルタイムに表示します。

● 数値とともに、過去7日間/30日間/12ヵ月間の履歴をグラフ表示します。

ソーラー利用率[週]

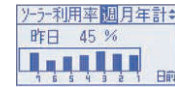

節約量[月]



■ リチウム電池内蔵で安心のバックアップ機能

貯湯ユニットにリチウム電池を内蔵しているため、長時間の停電時でもリモコンの時刻をバックアップします。停電復帰の際に時刻合せ※1をする必要はありません。

※1: 長時間の停電時は念のため時刻の確認をしてください。[バックアップ時間は約5年です。]

■ ソーラーアシストモード(太陽光発電活用)

太陽光発電の余剰電力を上手に活用。夜間時間帯の沸き上げ量を減らし、翌日の昼間時間帯に太陽光発電の余剰電力で沸き上げを行います。

※沸き上げ設定が「おまかせ」の場合のみ、この機能が使えます。

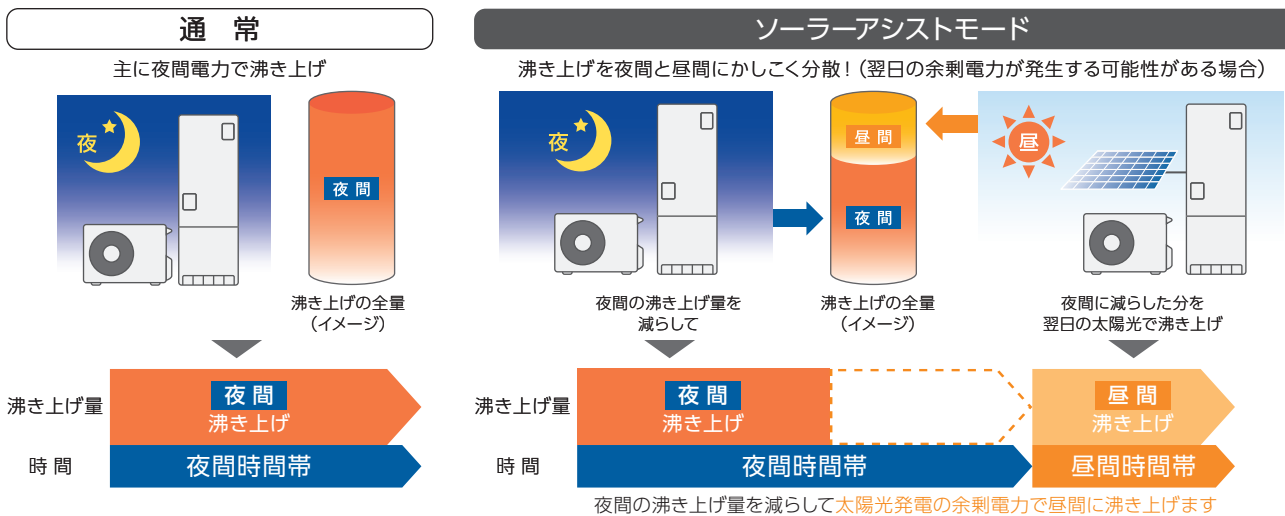

ソーラーアシストモードの設定

夜間時間帯の沸き上げ開始前に、ご自身で翌日の天気予報をチェック。



翌日が晴れの場合、リモコンで設定すると夜間の沸き上げ量を減らして、翌日の昼間に太陽光発電の余剰電力で沸き上げを行います。

注意 太陽光発電の買取価格と夜間時間帯の電気料金単価をご確認の上ご利用ください。天候や発電量によっては、契約されている電力会社から買電して沸き上げを行う場合があります。

太陽熱利用給湯システム

エネライター
太陽熱利用エコキュート

自然循環式

水道直結式

エネライター
ソーラー接続ユニット

エネライター
ソーラー床下換気扇

エネライター
ソーラー接続専用
石油給湯器

地球温暖化の原因となるCO₂の排出量を削減。ランニングコストもお得になります。

■年間CO₂排出量

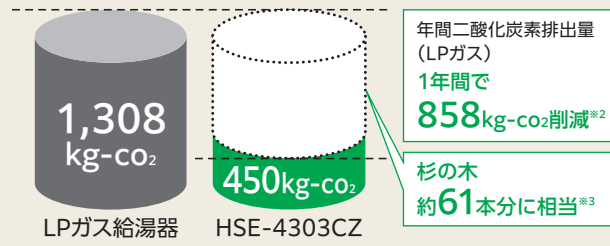

■ランニングコスト

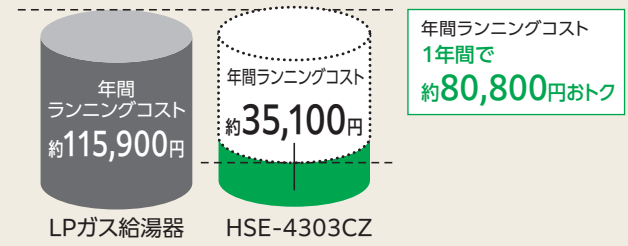

※2:LPガス換算 ※3:杉の木1本あたりのCO₂吸収量は、1年で平均して約14kgとしています。(「地球温暖化防止のための緑の吸収源対策」環境省/林野庁より試算)

[算出根拠]
・年間給湯負荷:17.7GJ(JIS C 9220:2018準拠) →年間集熱量:場所/山口県下関市 真南向き、角度30度での平均値 →LPガスのCO₂排出量:3.00tco₂/t(平成22年3月の環境省、経済産業省算定省令による)
・電気のCO₂排出量:0.476kg/kWh(平成24年9月の電気事業連合会「電気事業における行動計画」より) →ガス給湯器の給湯効率:81.1%・ふる効率80.7%として算出 →HSEの年間給湯保温効率(JIS)は3.3として算出
・ガス発熱量:50.8MJ/kg →ガス料金:506.68円/m³(税込・広島ガス 2023年4月) →電気料金:中国電力 電化Styleコース 夜間料金:30.43円(税込) 昼間料金:44.50円(税込) ※2023年4月 当社調べ
燃料調節調整費除く、基本料金含まず、通電制御割引を適用(全電化住宅割引を適用していません。)
●上記算出値についてはガス料金、電気料金、使用時間、使用頻度によって変動します。

屋外



貯湯ユニット

※写真は脚部カバー(別売)付

- フルオート
- 予約
- 強制追いだし
- 保温
- 高温たし湯
- たし湯
- たし水
- 低温出湯
- 配管リターン(手動)
- 配管洗浄



集熱ユニット



ヒートポンプユニット

HSE-4303CZ 本体希望小売価格[リモコン別売]
¥1,225,400 (税抜 ¥1,114,000)

- 貯湯ユニット HSET-4303CZ
貯湯量 430L(3~5人用)
外形寸法 高1,840×幅1,190×奥495(mm)
- 集熱ユニット CP-203
集熱器総面積 2.00㎡/枚
外形寸法 高56×幅1,012×奥1,978(mm)/枚
※特殊コーティングを施し放熱ロスを抑え、効率よく集熱を行います。
- ヒートポンプユニット EHPE-4550S
外形寸法 高675×幅825(+74)×奥300(mm)

インターホンリモコンセット価格 **¥1,276,000** (税抜 ¥1,160,000)

別売品/脚部カバー(VE-KC-46C)、リモコンコード、配管部材 等

必要別売品

インターホンリモコンセット
DR-56P
¥50,600 (税抜 ¥46,000)
リモコンコード・リモコンパイプセット 別売

台所リモコン **非防水形** 浴室リモコン

JIS C 9220:2018

区分 I	省エネ基準達成率 110%	年間給湯保温効率 3.3	エネルギー消費性能計算プログラム(住宅版)へのJIS効率の入力値* 3.3
	目標年度 2025年度		目標年度 2017年度

※電気ヒートポンプ給湯機としての入力値です。ソーラーシステムとして入力する場合は使用しません。

システム価格例

システム構成		型式	標準価格	HSE-4303CZ 直置き設置	
本体	貯湯ユニット	HSET-4303CZ	—	数量	1
	集熱ユニット	CP-203	—		2
	ヒートポンプユニット	EHPE-4550S	—		1
	リモコン	DR-56P	¥50,600(税抜¥46,000)		1
A 本体価格合計					¥1,276,000(税抜¥1,160,000)
集熱配管部材	配管継手セット	VS-HT-202	¥23,760(税抜¥21,600)	数量	1
	ツイン樹脂管	VS-OTK1-25	¥44,000(税抜¥40,000)		1
集熱パネル固定部材	直置き用受台	UH-202	¥19,140(税抜¥17,400)		1
	ステンワイヤー(30m)		¥4,400(税抜 ¥4,000)		1
その他部材	不凍液(10リットル)	VH-LLB-10	¥13,750(税抜¥12,500)		2
	脚部カバー	VE-KC-46C	¥18,150(税抜¥16,500)		1
	アンカーボルト	VE-AB-5	¥4,620(税抜 ¥4,200)		1
	アース棒	B-3	¥3,300(税抜 ¥3,000)		1
	台所リモコンコード(8m)	RK-3P-8	¥2,860(税抜 ¥2,600)		1
	浴室リモコンコード(5m)	KFR-3P-5	¥2,090(税抜 ¥1,900)		1
B 部材価格合計					¥149,820(税抜¥136,200)
A+B 直置き施工セット価格					¥1,425,820(税抜¥1,296,200)

●不凍液の量は、ソーラー配管の長さを片道20mと想定。 ●セット価格に追いつき、ヒートポンプ配管部材等は含まれておりません。製品の色は印刷のため実際の色と異なる場合があります。

ランニングコストがゼロ(自然循環形)

集熱部で温められたお湯は比重が軽くなり、上部の貯湯部へ戻ってお湯を蓄えます。

■年間燃料費を大幅節約

エコワイターが、**年間必要熱量のほぼ1/2を集熱**。ホットな暮らしと家計をラクラク応援します。
春から秋にかけては、エコワイターだけで充分。他の給湯器による追いだきを必要としないほどです。

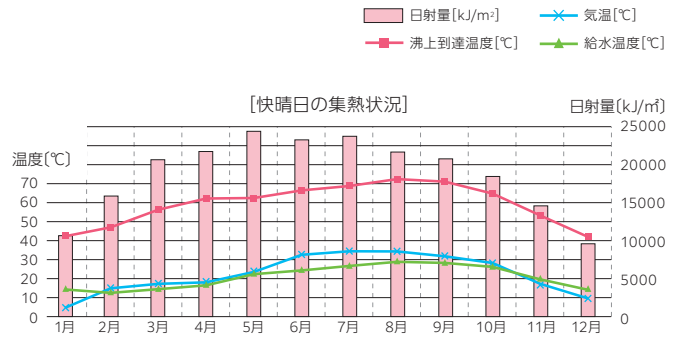

●SW1-233の場合
(2007年5月～2008年4月 場所/下関 取付角度30度南向き)
沸上到達温度は、給水温度・気温・角度・据え付け位置・天候条件により異なります。

■CO₂排出量がゼロ

年間で約520kg^{※1}-CO₂削減
杉の木に換算して約37本分^{※2}のCO₂削減効果があります。

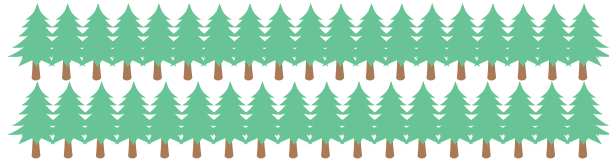

杉の木 約37本分

●SW1-233の場合
※1: 灯油換算
※2: 杉の木1本あたりのCO₂吸収量は、1年で平均して約14kgとしています。
(「地球温暖化防止のための緑の吸収源対策」環境省/林野庁より試算)

■太陽熱温水器(自然循環形)のしくみ

集熱部の上部に貯湯部が接続され、水栓より高い位置の屋根上に設置します。貯湯タンクに給水された水は下部の集熱部へ流れ込み、太陽熱で温められ比重が軽くなり、貯湯タンクへ戻りお湯が蓄えられます。この循環は動力を使わずに行われるため、自然循環形太陽熱温水器と呼ばれています。

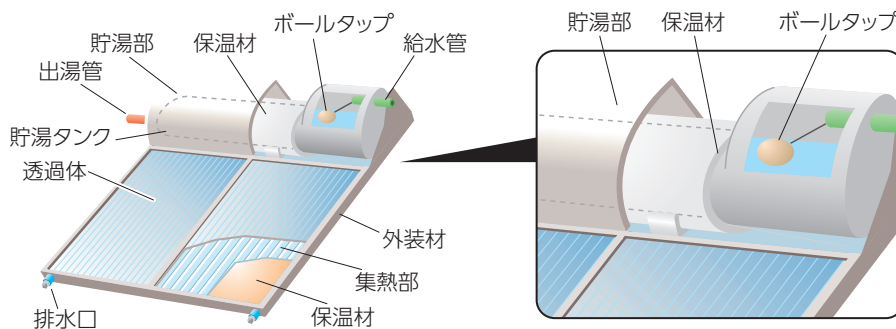

太陽熱利用給湯システム

エコワイター

自然循環式

水道直結式

ソーラー接続ユニット

ソーラー床下換気扇

石油給湯器

■フロート方式貯湯タンク

いつも一番熱いお湯が取り出せる!

SW1型の採湯方式は、タンク内の湯面に合わせて採湯口が上下する“フロート方式”になっており、いつでも一番熱いお湯を取り出すことができます。

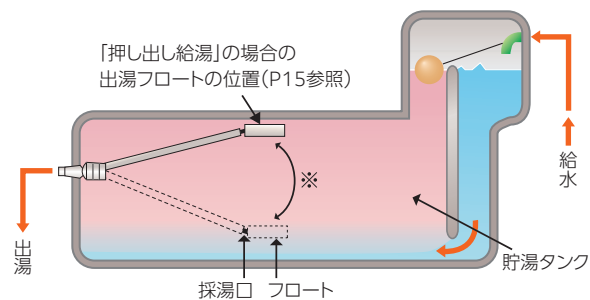

※「ため出し給湯」の場合の出湯フロートの動き (P15参照)

■ワンプッシュ接続方式

ワンプッシュ接続方式で
耐久性が向上



特許第4993282号

■エコワイターワンポイントアドバイス

正しく設置・大きな効果を

エコワイターの設置で大切なのは、取付け角度と方位です。年間を通して集熱量が最高になるのは、真南で取り付け角度が約30度で日当たりが良い場所です。角度が少ないときや、方位が真南でない場合には沸き上がりが悪くなります。

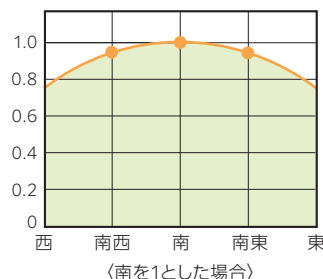

自然循環形の正しい使い方

●給湯栓およびシャワーとの落差

給湯栓と太陽熱温水器との落差は、最低でも2~3m必要です。

これ以下だとお湯の出が悪くなります。

シャワーと太陽熱温水器との落差は、最低でも3~4m必要です。

これ以下だとシャワーの勢が悪くなります。

(水道直結タイプ「SW1-213D」を除く)

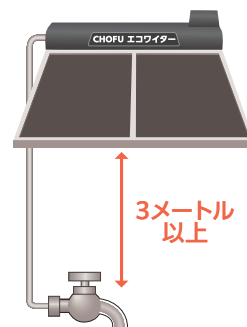

●点検

台風のシーズンには、常にタンクの中を満水にし、地震のあとは、ステンレス線のゆるみ、はずれを点検してください。また、年に一度は忘れずに点検しましょう。

スタンダードタイプ 薄型タンク



貯湯量
(集熱部含む) 200L

有効採湯量 185L



SW1-233 本体希望小売価格 ¥260,700 (税抜 ¥237,000)

- 集熱部総面積 3.0㎡
 - タンク外装 カラーステンレス鋼板
 - 集熱部外装材 ステンレス鋼板
 - 薄型貯湯タンク採用で、スリムですっきりしたデザイン!
- 必要別売品 / PPパイプ・PP継手
別売品 / 架台・ソーラー接続ユニット
混合水栓・給湯加圧ポンプ 等

スタンダードタイプ



貯湯量
(集熱部含む) 270L

有効採湯量 245L



SW1-313 本体希望小売価格 ¥356,400 (税抜 ¥324,000)

- 集熱部総面積 4.5㎡
 - タンク外装 カラーステンレス鋼板
 - 集熱部外装材 ステンレス鋼板
- 必要別売品 / PPパイプ・PP継手
別売品 / 架台・ソーラー接続ユニット
混合水栓・給湯加圧ポンプ 等

ご使用方法

■補助熱源使用の場合(押し出し給湯)

貯湯タンク内を常に満水にして使用する方式

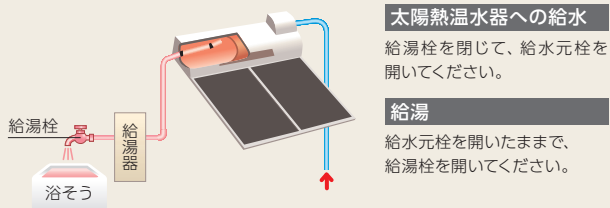

■直接浴そうに落とし込みの場合(ため出し給湯)

貯湯タンク内のお湯を使いきってしまう方式

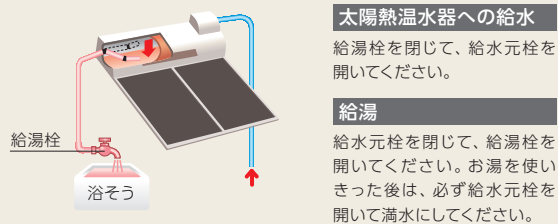

自然循環スタンダードタイプの架台設置例

①棟こし設置(南向屋根用架台)

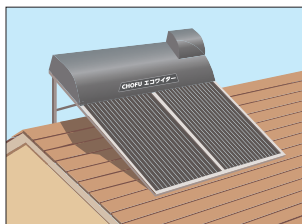

■KN-6 SW1-233・313用
¥37,950(税抜 ¥34,500)

②陸屋根設置(南北向屋根用架台)

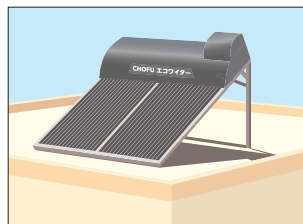

■KN-3 SW1-233・313用
¥44,550(税抜 ¥40,500)

※1
③棟またぎ設置(東西向屋根用架台)

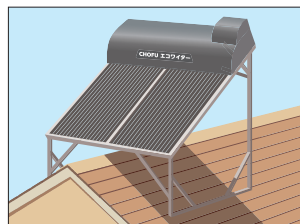

■KN-4 SW1-233・313用
¥53,350(税抜 ¥48,500)

※2
④簡易棟こし設置

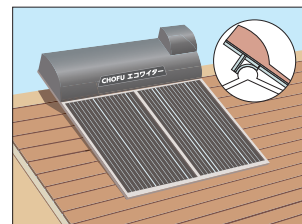

■KN-813 SW1-233用
¥26,400(税抜 ¥24,000)

※1: BL-bs部品対象外

屋根瓦の種類によっては設置できない場合があります。
※2: BL-bs部品対象外

注意 BL-bs部品対象外の架台と組み合わせて設置する場合は、優良住宅部品の適用が受けられなくなります。

ワイドタイプ 薄型タンク



貯湯量 (集熱部含む)	200L
有効採湯量	185L



SW1-233L ¥287,100 (税抜 ¥261,000) 本体希望小売価格

- 集熱部総面積 3.5㎡
- タンク外装 カラーステンレス鋼板
- 集熱部外装材 ステンレス鋼板
- 薄型貯湯タンク採用で、スリムですっきりしたデザイン!

必要別売品 / PPパイプ・PP継手
別売品 / 架台・ソーラー接続ユニット
混合水栓・給湯加圧ポンプ 等

ワイドタイプ



貯湯量 (集熱部含む)	230L
有効採湯量	215L



SW1-213L ¥286,000 (税抜 ¥260,000) 本体希望小売価格

- 集熱部総面積 3.5㎡
- タンク外装 カラーステンレス鋼板
- 集熱部外装材 ステンレス鋼板

必要別売品 / PPパイプ・PP継手
別売品 / 架台・ソーラー接続ユニット
混合水栓・給湯加圧ポンプ 等

ワイドタイプ



貯湯量 (集熱部含む)	272L
有効採湯量	245L



SW1-313L ¥397,100 (税抜 ¥361,000) 本体希望小売価格

- 集熱部総面積 5.25㎡
- タンク外装 カラーステンレス鋼板
- 集熱部外装材 ステンレス鋼板

必要別売品 / PPパイプ・PP継手
別売品 / 架台・ソーラー接続ユニット
混合水栓・給湯加圧ポンプ 等

自然循環ワイドタイプの架台設置例

① 棟こし設置(南向屋根用架台)

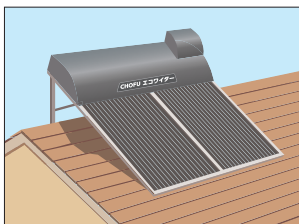

■KN-61 SW1-233L・213L・313L用
¥41,800(税抜¥38,000)

② 陸屋根設置(南北向屋根用架台)

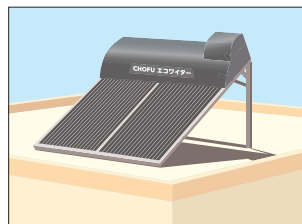

■KN-31 SW1-233L・213L・313L用
¥48,400(税抜¥44,000)

③ 棟またぎ設置(東西向屋根用架台)

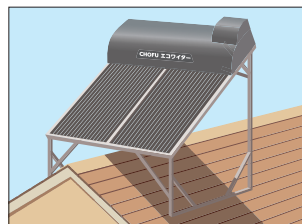

■KN-41 SW1-233L・213L・313L用
¥61,050(税抜¥55,500)

※1: BL-bs部品対象外

④ 簡易棟こし設置

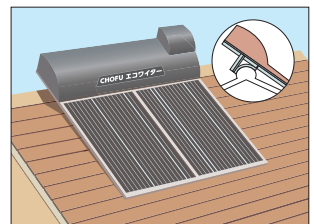

■KN-823 SW1-233L・213L用
¥28,050(税抜¥25,500)

屋根瓦の種類によっては設置できない場合があります。
※2: BL-bs部品対象外

注意 BL-bs部品対象外の架台と組み合わせて設置する場合は、優良住宅部品の適用が受けられなくなります。

密閉2回路式の水道直結タイプ

水道直結式（設定圧0.25MPaの減圧弁を使用）により、給湯圧が落差に左右されないため、どこに設置しても勢いのあるお湯が使用できます。また、自然循環形・間接加熱（2回路式）を採用し、集熱部で加熱されたお湯（熱媒体）で、貯湯槽内の水の温度を間接的に上昇させるので、空気や日光に当たらないきれいなお湯がいつでも使えます。天候によってはお湯が十分に加熱されないため補助熱源と組み合わせてください。

■水道直結タイプの特長

どこに設置しても、勢いのあるお湯が使えます。

従来のソーラーは自然落差によって出湯していたので、高い場所に設置する必要がありました。しかし、水道直結タイプは0.25MPaの減圧弁を使用することで、給湯圧が落差による水圧に左右されないため、どこに設置しても勢いのあるお湯が使用できます。

クリーンなお湯が使えます。

自然循環形2回路式では、集熱部で加熱されたお湯（熱媒体）で、間接的に貯湯槽内の水の温度を上昇させます。空気や日光にあたらぬので水苔等の汚れがなくいつでもきれいなお湯が使えます。

■自然循環形2回路式とは

集熱部で加熱されたお湯（熱媒体）が自然循環し、貯湯タンクの水の温度を間接的に上昇させます。沸いた貯湯タンク内のお湯は、出湯口へ出湯されます。

- 水道直圧式石油給湯器やガス給湯器に接続できます。（一部機種を除きます。詳しくは石油・ガス給湯器のカタログを参照してください。または販売店へご相談ください。）

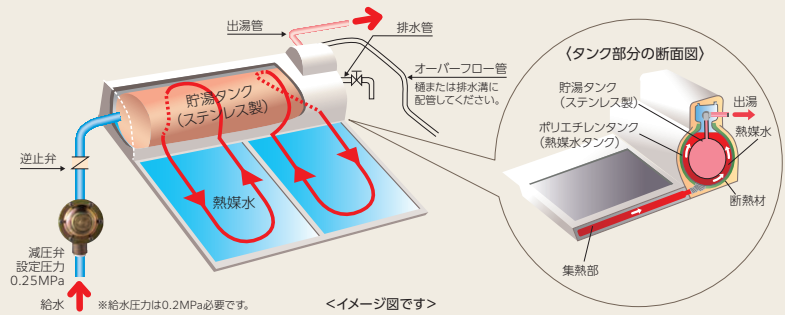

貯湯量
(貯湯槽容量) 174L



SW1-213D ¥339,900 (税抜 ¥309,000)

本体希望小売価格

- 集熱部総面積 3.0㎡
- タンク外装 カラーステンレス鋼板
- 集熱部外装材 ステンレス鋼板
- 認証機関 JHIA による水道法基準適合
- 必要別売品 / PPパイプ・PP継手
- 別売品 / 架台・ソーラー接続ユニット

水道直圧式のソーラー接続専用石油給湯器(P20参照)には直接接続が可能ですが、他の機種と接続される場合は弊社または販売店にご相談ください。

水道直結タイプの架台設置例

①棟こし設置(南向屋根用架台)

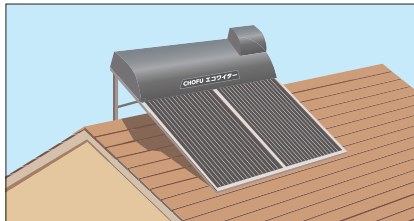

■KN-6 ¥37,950(税抜¥34,500)

②陸屋根設置(南北向屋根用架台)

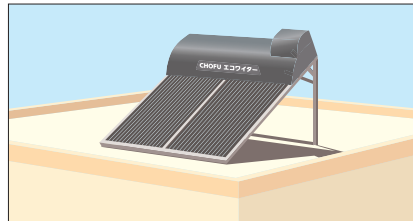

■KN-3 ¥44,550(税抜¥40,500)

※1
③棟またぎ設置(東西向屋根用架台)



■KN-4 ¥53,350(税抜¥48,500)

※1:BL-bs部品対象外

注意 BL-bs部品対象外の架台と組み合わせて設置する場合は、優良住宅部品の適用が受けられなくなります。

自動お湯はり機能付給湯器に、太陽熱温水器が接続できます。

太陽熱温水器

ソーラー接続ユニット

フルオート/オート給湯器のみ

※電気温水器・エコキュートには接続できません。



水道直結式太陽熱温水器 + ソーラー接続ユニット SSU-02 (ポンプレスタイプ)

SSU-02 本体希望小売価格 ¥66,000 (税抜 ¥60,000)

通信コード(2心・有効長2.5m)が含まれます。

屋内 屋外 給水装置設置登録番号 H-9F-PD

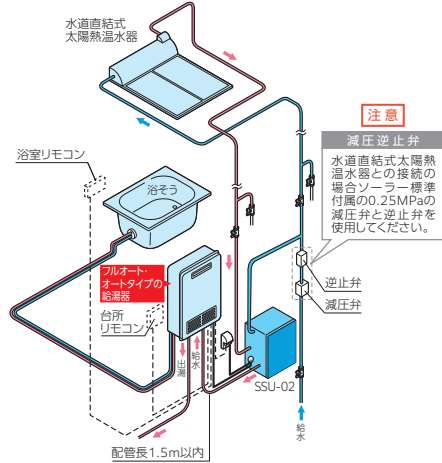

自然循環式太陽熱温水器 + ソーラー接続ユニット SSU-02P (ポンプ及び水用減圧弁内蔵タイプ)

SSU-02P 本体希望小売価格 ¥103,400 (税抜 ¥94,000)

通信コード(2心・有効長2.5m)が含まれます。

屋内 屋外

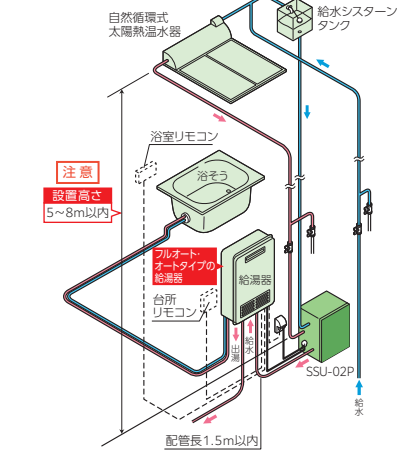

- 注意**
- 1) 給湯器機種によりソーラー接続ユニットの運転モードの変更が必要となります。
 - 2) 太陽熱温水器の温度が高い場合でも一度温度を下げたあと設定温度まで上昇させるため、給湯器は燃焼することがあります。
 - 3) この機器は、フルオート・オートタイプの給湯器に太陽熱温水器を接続することを目的としています。太陽熱で沸き上がったお湯を、そのままの温度で取り出すことはできません。
 - 4) ソーラー接続ユニットを通すと、水道直結式太陽熱温水器の場合でも圧力損失のため、給湯器単独で設置した場合と比較し、出湯量は減少します。
 - 5) 寒冷地でのご採用につきましては凍結の恐れがございますので事前に当社または販売店にご相談ください。

ソーラー床下換気扇

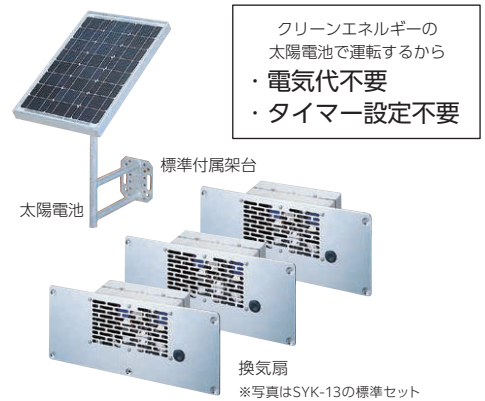
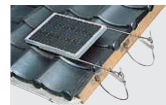
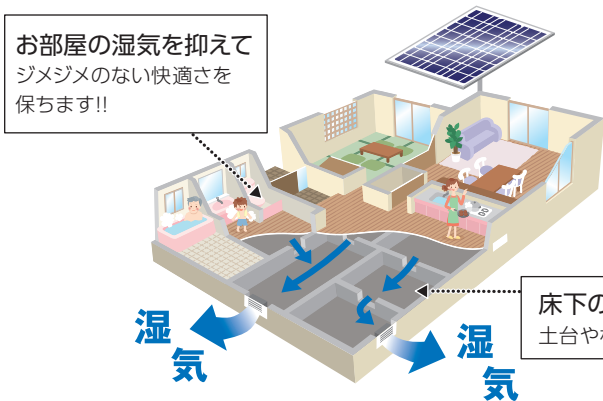

床下面積	換気扇2台セット	本体希望小売価格
66㎡(約20坪)	SYK-12	¥179,300 (税抜 ¥163,000)

床下面積	換気扇4台セット	本体希望小売価格
132㎡(約40坪)	SYK-14	¥324,500 (税抜 ¥295,000)

床下面積	換気扇3台セット	本体希望小売価格
100㎡(約30坪)	SYK-13	¥215,600 (税抜 ¥196,000)

床下面積	換気扇5台セット	本体希望小売価格
165㎡(約50坪)	SYK-15	¥360,800 (税抜 ¥328,000)

●SYK-12, 14には換気扇ユニット[KU-1・コード10m付 ¥36,300 (税抜 ¥33,000)]を1台のみ追加取付可能です。SYK-13, 15には追加取付できません。
別売品/延長用ケーブル[YKD-5(2心)5m] ¥2,640 (税抜 ¥2,400)・塞ぎ板[YKF-500] ¥3,410 (税抜 ¥3,100)・太陽電池屋根置架台[VS-TDK-1] ¥21,120 (税抜 ¥19,200) (下記参照)

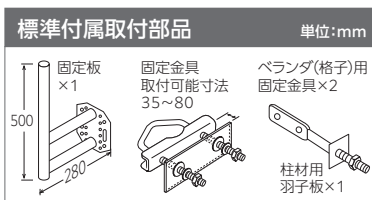

ワンポイントアドバイス

- ① 床下面積10坪 (33㎡) に対して1台を目安にしてください。(ただし、床下の湿気が特に多い場合【例：床下の土が湿っている等】は7~8坪に1台を目安にしてください。)
- ② 太陽電池取付位置：南向きで強度があり午前10時~午後4時の間、よく日光が当たるところに設置してください。
- ③ 換気扇取付位置：北側の換気口に取り付け、南側から北側へ床下の空気が流れるようにしてください。

製品の色は印刷のため実際の色と異なる場合があります。

燃料代「0円」の太陽熱温水器で温められたお湯を有効利用するので、灯油の節約になります

【特定保守製品】 設計標準使用期間：10年（P34参照）
 ※詳しくは石油給湯器総合カタログをご参照ください。

■選べる!! 使える!! 3つの給湯モード!! リモコンのソーラスイッチでモード切替

●ソーラ1モード

太陽熱温水器のお湯と水道水を使用します。(燃烧加熱しません。)*1

*1:太陽熱温水器の温度が下がっても燃烧しない節約モードなので設定温度のお湯が出ない場合があります。また、KIBF-4565MAについては、追いだき時には燃烧します。

●給湯器は燃烧しないので灯油代は0円!!



●ソーラ2モード

太陽熱のお湯がぬるくなると給湯器が燃烧加熱します。*2

*2:太陽熱温水器のお湯の温度と設定温度によって、必要に応じて燃烧加熱します。

●太陽熱温水器と給湯器で沸かしたお湯を使用します!!



●ボイラーモード

水道水のみを使用します。給湯器が燃烧加熱します。



■eco機能で、よりエコな暮らしをサポート!!

eco機能とは

水道直圧式の場合

季節に応じて最大の給湯能力を調整し、灯油、水の使用量を抑えてエネルギーの使いすぎを抑制します。

減圧式の場合

お湯を使用していない時の無駄な燃烧を抑え灯油を節約します。

■給湯能力のめやす(水道直圧式の場合)

季節	給湯能力(対標準モード)
冬	約90%
春・秋	約70%
夏	約50%

低温出湯 低温出湯が可能。

35℃、32℃の低い温度での出湯が可能になりました。

●夏場など水温が高い場合や、出湯量が少ない場合には、低い温度のお湯が出せない場合があります。

体温より低い 35℃の快適シャワー

体温より少し低めの温度で、夏場やスポーツ後のシャワーに最適です。



32℃の 少しあったか洗い物

冬場のキッチンにうれしい、ぬるま湯での洗い物が可能です。



冷水緩和 再出湯時の湯温ムラを大幅に緩和。

お湯を止めた後再びお湯を使用すると、最初に高温のお湯が出て、次に冷たくなり、そして設定温度になるという冷水サンドイッチ現象が起こります。冷水サンド緩和タイプなら、熱交換器でつくられた高温のお湯に水を混合して、安定したお湯を提供します。

■冷水サンド緩和タイプ

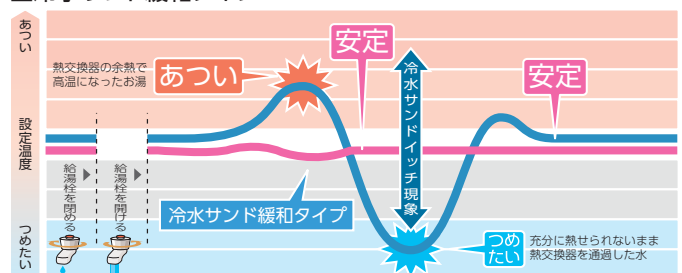

太陽熱利用給湯システム

エネワイター

自然循環式

水道直結式

エネワイター

ソーラー接続ユニット

石油給湯器

水道直圧式 給湯専用 **エコフィール**

定量お知らせ機能

① 給湯栓を開いて浴そうにお湯を入れます。



リモコンの設定温度を入浴温度に合わせてお湯を入れます。

② 設定量のお湯が入るとリモコンがお知らせします。

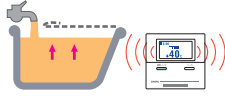

③ 給湯栓を閉じると、定量お知らせ機能は解除されます。



※途中で給湯栓を閉じると定量お知らせ機能はリセットされます。浴室以外の給湯栓からお湯を出した場合でもお知らせします。

- 定量お知らせ (注1)
- 低温出湯 (注2)
- 油切予約 (OC-31) (別売)
- 油切予約 (OC-5) (別売)

(注1) ソーラーモードの場合、太陽熱のお湯がリモコンの設定温度よりも低いときは、設定した温度にはなりません。
(注2) 夏場など水温が高い場合や、出湯量が少ない場合には、低温のお湯が出せない場合があります。

屋外 前面排気



給湯出力 **46.5kW (40,000kcal/h)**

特定保守製品

延長保証制度対象商品

設計標準使用期間:10年

省エネ基準 達成率	106%	エネルギー 消費効率(モード)	91.8%
	目標年度 2025年		

標準付属品

音声台所リモコン
CMR-2529V

非防水形



EHIF-4765DSW ¥374,000 (税抜 ¥340,000) 本体希望小売価格

●音声リモコン標準付属

●送油管付

●外形寸法 高895×幅595×奥248(mm)

別売品 / リモコンコードRK-3P(2心)

専用加圧ポンプ [SHC-1031BCF2(50Hz/60Hz)]

別売品

専用加圧ポンプ(給湯器との連絡線(2心×2m)付)

SHC-1031BCF2(50Hz/60Hz)

¥134,530 (税抜 ¥122,300)

※自然循環形太陽熱温水器(水道直結タイプを除く)を使用する場合、必要になります。



注意 非防水形リモコンは浴室内など湿気の高い場所への取付けはできません。

減圧式 給湯+強制追いだき

オートタイプ (自動お湯はり機能)

① お湯はりスタート



リモコンのふる自動スイッチポン!

② お湯はりストップ



適量・適温でストップ

③ 自動保温



自動お湯はり後、20分毎に設定温度に沸き上げます。初期設定は4時間(0~24時間設定可能)

- オート
- 予約
- 強制追いだき
- 保温
- たし湯
- たし水
- 低温出湯 (注1)
- 配管クリーニング(手動)
- 配管洗浄
- 油切予約 (OC-31) (別売)
- 油切予約 (OC-5) (別売)

(注1) 夏場など水温が高い場合や、出湯量が少ない場合には、低温のお湯が出せない場合があります。

ワンタッチたし湯 浴室リモコンの「たし湯スイッチ」で約20Lのたし湯ができます。

屋外 前面排気 (給湯加圧ポンプ内蔵)



給湯出力 **45.3kW (39,000kcal/h)**

特定保守製品

延長保証制度対象商品

設計標準使用期間:10年

省エネ基準 達成率	101%	エネルギー 消費効率(モード)	77.0%
	目標年度 2025年		

KIBF-4565MA ¥530,200 (税抜 ¥482,000) 本体希望小売価格

●インターホンリモコン標準付属

●混合弁内蔵で湯温安定

●標準圧力タイプ減圧弁・逃し弁内蔵型

●送油管付

●外形寸法 高850×幅590×奥300(mm)

別売品 / リモコンコード 台所リモコン用RK-3P(2心)

リモコンコード 浴室リモコン用KFR-3P(2心)

一口循環口

標準付属品

インターホンリモコンセット

台所リモコン
CMR-2530P
非防水形



浴室リモコン
YST-2530P



注意 非防水形リモコンは浴室内など湿気の高い場所への取付けはできません。

製品の色は印刷のため実際の色と異なる場合があります。

構成部材 SW9-201・HSE-4303CZ用

集熱ユニット接続構成部材

●必要部材 △必要に応じて使用いただく部材

分類	部品番号	品名	型式	希望小売価格	直置き設置	架台	スレート屋根	瓦屋根
					ワイヤー固定	ワイヤー固定	直金具固定	瓦金具固定
					集熱パネルCP-203用			
集熱配管部材	①	配管継手セット	VS-HT-202	¥23,760 (税抜¥21,600)	●	●	●	●
	②	ツイン樹脂管	VS-OTK1-25 (25m)	¥44,000 (税抜¥40,000)	●(選択 VS-OTK-33はHSE-4303CZのみ選択可)			
			VS-OTK-33 (33m)	¥66,000 (税抜¥60,000)				
集熱パネル固定部材	③	直置き・架台用受台 ^{※1}	UH-202	¥19,140 (税抜¥17,400)	●	●		
	④	陸屋根用設置架台	KN-3	¥44,550 (税抜¥40,500)		△		
	⑤	棟またぎ設置用架台 ^{※2}	KN-4	¥53,350 (税抜¥48,500)		△		
	⑥	ステンワイヤー (30m) ^{※3}		¥4,400 (税抜¥4,000)	●	●		
	⑦	スレート用受台	UHS-202	¥17,820 (税抜¥16,200)			●	
		スレート用架台 ^{※4}	US-202	¥38,170 (税抜¥34,700)			●	
	⑧	瓦用受台	UHK-202	¥40,700 (税抜¥37,000)				●
		瓦用架台 ^{※4}	UK-202	¥83,820 (税抜¥76,200)				●

※1: 受台使用時の集熱ユニット設置の高さは、P27掲載の「集熱ユニットの設置について」を参照してください。

※2: KN-4 (BL-bs部品対象外) と組み合わせて設置する場合は優良住宅部品の適用は受けられなくなります。

※3: 設置方法、屋根の大きさに応じて必要数を手配してください。

※4: スレート架台、瓦架台の使用において通常は、基準風速38m/s以下、垂直積雪量60cm以下の地域に限りま。また、屋根面の設置範囲については、最寄りの工場・支店、または営業所にご相談ください。尚、集熱ユニット設置の高さは、P27掲載の「集熱ユニットの設置について」を参照してください。

① 配管継手セット
VS-HT-202 (CP-203*2枚設置用)
[配管継手セット] (●で囲ったもの)

[集熱ユニット CP-203]

② ツイン樹脂管
VS-OTK1-25 (25m)

又はVS-OTK-33 (33m、HSE-4303CZのみ選択可)

③ 直置き・架台用受台
UH-202 [CP-203用]

④ 陸屋根用設置架台
KN-3

⑤ 棟またぎ設置用架台^{※2}
KN-4

※BL-bs部品対象外

⑥ ステンワイヤー (30m)

⑦ スレート用受台 UHS-202
スレート用架台 US-202 [CP-203 設置用]

⑧ 瓦用受台 UHK-202
瓦用架台 UK-202 [CP-203 設置用]

注意 ソーラー配管用貯湯ユニット側継手 (QF16Pタケノコジョイント10A×2個) と樹脂管バンド (2個) は貯湯ユニットに付属しています。 樹脂管が露出している部分は遮光処理が必要です。

構成部材 SW9-201・HSE-4303CZ用

その他構成部材

●必要部材 △必要に応じて使用いただく部材

分類	部品番号	品名	型式	希望小売価格	SW9-201	HSE-4303CZ
リモコン関連	①	台所リモコン	CMR-2811	¥9,900(税抜¥9,000)	△	
	②	増設リモコン	CMR-2505S	¥18,700(税抜¥17,000)		△
	③	台所・増設リモコンコード	RK-3P-5(5m)	¥2,090(税抜¥1,900)	△ (選択)	△ (選択)
			RK-3P-8(8m)	¥2,860(税抜¥2,600)		
			RK-3P-15(15m)	¥4,730(税抜¥4,300)		
			RK-3P-20(20m)	¥6,380(税抜¥5,800)		
	④	浴室・防水形増設リモコンコード	KFR-3P-5(5m)	¥2,090(税抜¥1,900)	△ (選択)	△ (選択)
KFR-3P-8(8m)			¥2,860(税抜¥2,600)			
KFR-3P-15(15m)			¥4,730(税抜¥4,300)			
⑤	リモコンパイプセット	RPS-1	¥1,980(税抜¥1,800)		△	
貯湯ユニット関連	⑥	脚部カバー	VE-KC-46C	¥18,150(税抜¥16,500)		△
	⑦	配管カバー	VS-HC-9	¥11,660(税抜¥10,600)	△	
			VE-HC-46C	¥8,470(税抜¥7,700)		△
	⑧	アンカーボルト(拡張式) (脚部固定用)	VE-AB-4	¥3,960(税抜¥3,600)	△	
			VE-AB-5	¥4,620(税抜¥4,200)		△
⑨	上部振れ止め金具	VE-TB-AB	¥2,200(税抜¥2,000)	△		
		VE-TB-46C	¥10,230(税抜¥9,300)		△	
熱媒関連	⑩	不凍液 <small>ソーラー用</small>	VH-LLB-4(4リットル)	¥5,940(税抜¥5,400)	△ (選択)	△ (選択)
			VH-LLB-10(10リットル)	¥13,750(税抜¥12,500)		
			VH-LLB-18(18リットル)	¥23,320(税抜¥21,200)		
⑪	補充液	VH-HB-2(2リットル)	¥1,540(税抜¥1,400)	△	△	
設置部材	⑫	アース棒	B-3	¥3,300(税抜¥3,000)	●	●
その他	⑬	風向調整板	VE-FCB-4530	¥27,830(税抜¥25,300)		△

<p>① 台所リモコン CMR-2811 [SW9-201用]</p> 	<p>② 増設リモコン CMR-2505S [HSE-4303CZ用]</p> 	<p>③ 台所・増設リモコンコード RK-3P(2心) 5m・8m・15m・20m</p> 	<p>④ 浴室・防水形増設リモコンコード KFR-3P(2心) 5m・8m・15m</p> 
<p>⑤ リモコンパイプセット RPS-1</p> 	<p>⑧ アンカーボルト(拡張式) [脚部固定用] VE-AB-4(4本入) VE-AB-5(5本入)</p>  <p>ねじ:M12(ステンレス製)</p>	<p>⑨ 上部振れ止め金具</p>  <p>VE-TB-AB VE-TB-46C</p>	
<p>⑥ 脚部カバー VE-KC-46C</p> 	<p>⑦ 配管カバー VS-HC-9 VE-HC-46C</p>  <p>※写真はVS-HC-9</p>		
<p>⑩ 不凍液 VH-LLB-4 (4L、ロングライフ) VH-LLB-10 (10L、ロングライフ) VH-LLB-18 (18L、ロングライフ)</p>  <p>※ソーラー配管の距離に応じて必要量を入れてください。</p>	<p>⑪ 補充液 VH-HB-2 (2リットル)</p> 	<p>⑫ アース棒 B-3</p> 	<p>⑬ 風向調整板 VE-FCB-4530 室外機の排気の吹き出し方向を4方向(上・下・左・右)に変更できます。</p> 

製品の色は印刷のため実際の色と異なる場合があります。

構成部材 HSE-4303CZ用

追いだき接続構成部材

△必要に応じて使用いただく部材

部品番号	品名	型式	希望小売価格	HSE-4303CZ
①	一口循環口(ストレート)	YJ-96	¥8,910(税抜¥8,100)	△
	一口循環口(L字タイプ)	YJ-96L	¥8,910(税抜¥8,100)	△
②	樹脂管接続部品セット(浴そう循環金具用)	YJB-PP-10	¥3,740(税抜¥3,400)	△
③	架橋ポリエチレン管(シングル)	VH-PE10A-80	¥29,040(税抜¥26,400)	△
④	ペアチューブ	STW-YJ-30cm	¥5,830(税抜¥5,300)	△
		STW-YJ-50cm	¥6,380(税抜¥5,800)	△
		STW-YJ-1m	¥6,820(税抜¥6,200)	△
		STW-YJ-1.5m	¥7,920(税抜¥7,200)	△
		STW-YJ-2m	¥9,130(税抜¥8,300)	△
		STW-YJ-3m	¥11,000(税抜¥10,000)	△
⑤	スマートホース(20m)	CSH-20	¥62,040(税抜¥56,400)	△
⑥	スマートホース接続部品セット	YJB-HB-15	¥3,630(税抜¥3,300)	△











<p>① 一口循環口 YJ-96</p>  <p>接続口径 G1/2</p>	<p>② 樹脂管接続部品セット(浴そう循環金具用) YJB-PP-10</p>  <p>1/2×10A×4 1/2B/パッキン×4 ピンバンド×4</p>	<p>③ 架橋ポリエチレン管(シングル) VH-PE10A-80</p> 
<p>④ ペアチューブ STW-YJ-30cm STW-YJ-1.5m STW-YJ-50cm STW-YJ-2m STW-YJ-1m STW-YJ-3m</p>  <p>※給湯・給水配管には使用不可 ※フレキシニプル、パッキン付</p>	<p>⑤ スマートホース(20m) CSH-20</p> 	<p>⑥ スマートホース接続部品セット YJB-HB-15</p>  <p>1/2B袋ナット付 タケノコ×4 1/2B/パッキン×4 ピンバンド×4</p>

注意  露出している部分には遮光処理が必要です。(保温材部分は不要)

ヒートポンプ接続構成部材

△必要に応じて使用いただく部材

部品番号	品名	型式	希望小売価格	HSE-4303CZ	部品番号	品名	型式	希望小売価格	HSE-4303CZ			
①	架橋ポリエチレン管配管セット(ツイン)	ワンタッチ式	VE-KPH1-2(2m)	¥20,460(税抜¥18,600)	△	⑦	アルミ三層管配管セット(ツイン)	一般地用	VE-ASH-2-10A(2m)	¥26,400(税抜¥24,000)	△	
		VE-KPH1-3(3m)	¥22,000(税抜¥20,000)	△	VE-ASH-3-10A(3m)			¥29,700(税抜¥27,000)	△			
		VE-KPH1-5(5m)	¥26,400(税抜¥24,000)	△	VE-ASH-5-10A(5m)			¥37,400(税抜¥34,000)	△			
②	架橋ポリエチレン管(シングル)	VE-KPH-20S(20m)	¥25,520(税抜¥23,200)	△	VE-ASH-10-10A(10m)			¥63,250(税抜¥57,500)	△			
③	架橋ポリエチレン管接続部品セット	ワンタッチ式	VE-KPH1-BS	¥16,060(税抜¥14,600)	△			寒冷地用	VE-ASH-2K-10A(2m)	¥28,270(税抜¥25,700)	△	
④	アルミ三層管(シングル)	一般地用	VE-ASH-20S(20m)	¥40,260(税抜¥36,600)	△			VE-ASH-3K-10A(3m)	¥32,780(税抜¥29,800)	△		
		寒冷地用	VE-ASH-20SK(20m)	¥52,140(税抜¥47,400)	△			VE-ASH-5K-10A(5m)	¥42,130(税抜¥38,300)	△		
⑤	アイブロック(1個)	ESD-400N	¥2,090(税抜¥1,900)/個	△(2必要)	⑧			銅管用座屈防止材	ZBM-4K	¥1,650(税抜¥1,500)	△	
⑥	アルミ三層管部材セット	一般地用	VE-ASH-BS	¥17,270(税抜¥15,700)	△			⑨	面取器(アルミ三層管用)	SFK-10A	¥1,430(税抜¥1,300)	△
		寒冷地用	VE-ASH-BSK	¥17,930(税抜¥16,300)	△			⑩	フッ素樹脂ホース配管セット(保温材付)	VE-FJH-3-10A(3m)	¥29,480(税抜¥26,800)	△
							VE-FJH-5-10A(5m)	¥41,360(税抜¥37,600)	△			

<p>① 架橋ポリエチレン管配管セット(ツイン) 内径10mm・保温材10mm</p> <p>ワンタッチ継手 VE-KPH1-2(2m) VE-KPH1-3(3m) VE-KPH1-5(5m)</p>  <p>インシュロック×12 継手×4 (耐熱/パッキン付) 継手保温材×4</p>	<p>② 架橋ポリエチレン管(シングル)20m 内径10mm・保温材10mm VE-KPH-20S</p>  <p>継手×4 (耐熱/パッキン付) インシュロック×12 継手保温材×4</p>	<p>③ 架橋ポリエチレン管接続部品セット ワンタッチ継手 VE-KPH1-BS</p>  <p>継手×4 (耐熱/パッキン付) インシュロック×12 継手保温材×4</p>	<p>④ アルミ三層管(シングル)20m (一般地用) 内径10mm・保温材10mm VE-ASH-20S (寒冷地用) 内径10mm・保温材20mm VE-ASH-20SK ※面取器(SFK-10A)同梱 ※アルミ三層管を曲げる際は、銅管用座屈防止材を必ず使用してください。</p> 	<p>⑤ アイブロック (ボルトセット付) ESD-400N</p> 
<p>⑥ アルミ三層管部材セット 保温材10mm VE-ASH-BS 保温材20mm VE-ASH-BSK</p> <p>半割保温材×4 カバー×4 管末キャップ×4</p> <p>ナット付アダプター 10A×1/2B×4 (耐熱/パッキン付)</p> 	<p>⑦ アルミ三層管配管セット(保温材付) (一般地用)内径10mm・保温材10mm VE-ASH-2-10A(2m) VE-ASH-3-10A(3m) VE-ASH-5-10A(5m) VE-ASH-10-10A(10m) (寒冷地用)内径10mm・保温材20mm VE-ASH-2K-10A(2m) VE-ASH-3K-10A(3m) VE-ASH-5K-10A(5m)</p> <p>※アルミ三層管を曲げる際は、銅管用座屈防止材を必ず使用してください。</p> <p>片端カシメ継手接続済(耐熱/パッキン付) 管末キャップ×2 ナット付アダプター 10A×1/2B×2 (耐熱/パッキン付) 半割保温材×4 カバー×4</p> 	<p>⑧ 銅管用座屈防止材 ZBM-4K</p> 	<p>⑨ 面取器(アルミ三層管用) SFK-10A</p>  <p>※⑩の切断面仕上げ用として必ず必要です。</p>	<p>⑩ フッ素樹脂ホース配管セット(保温材付) (保温材付) 内径10mm・保温材10mm VE-FJH-3-10A(3m) VE-FJH-5-10A(5m)</p> <p>継手×4 (耐熱/パッキン付) 保温材付ホース×2 継手用保温材×4</p> 

注意  露出している部分には遮光処理が必要です。(保温材部分は不要)

架台設置例

① 棟こし設置
(南向屋根用架台)

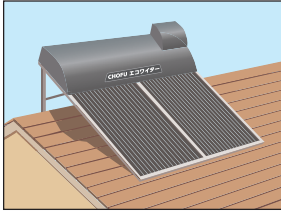

- KN-6
SW1-233・313・213D用
¥37,950(税抜¥34,500)
- KN-61
SW1-233L・213L・313L用
¥41,800(税抜¥38,000)

② 陸屋根設置
(南北向屋根用架台)

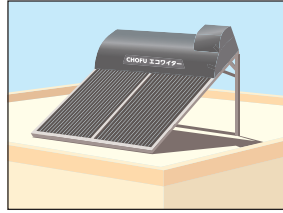

- KN-3
SW9-201、HSE-4303CZ、
SW1-233・313・213D用
¥44,550(税抜¥40,500)
- KN-31
SW1-233L・213L・313L用
¥48,400(税抜¥44,000)

③ 棟またぎ設置※1
(東西向屋根用架台)

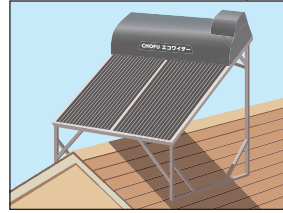

- KN-4
SW9-201、HSE-4303CZ、
SW1-233・313・213D用
¥53,350(税抜¥48,500)
- KN-41
SW1-233L・213L・313L用
¥61,050(税抜¥55,500)

※1:BL-bs部品対象外

④ 簡易棟こし設置※2

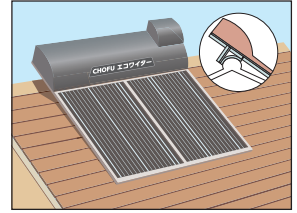

- KN-813
SW1-233用
¥26,400(税抜¥24,000)
- KN-823
SW1-233L・213L用
¥28,050(税抜¥25,500)

屋根瓦の種類によっては設置できない場合があります。

※2:BL-bs部品対象外

注意 BL-bs部品対象外の架台と組み合わせて設置する場合は、優良住宅部品の適用が受けられなくなります。

架台寸法図(単位:mm)

KN-6 KN-61

青字は共通

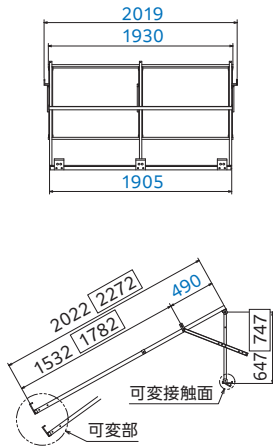

KN-3 KN-31

青字は共通

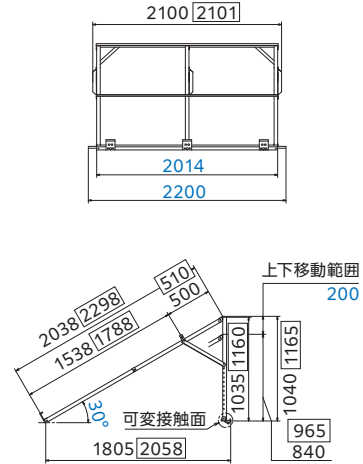

KN-4 KN-41

青字は共通

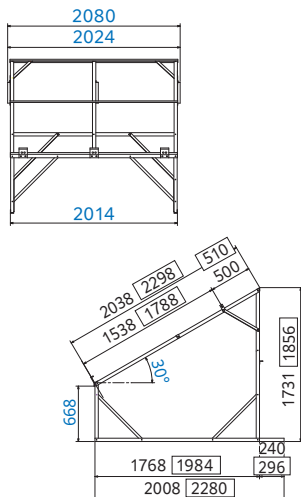

KN-813 KN-823







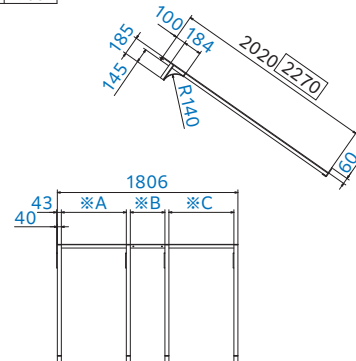





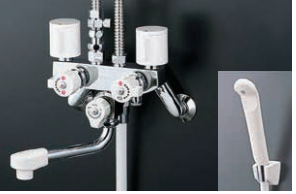

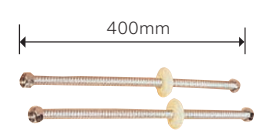

青字は共通

寸法	※A	※B	※C
1	650	346	650
2	650	296	700
3	700	296	650
4	700	246	700

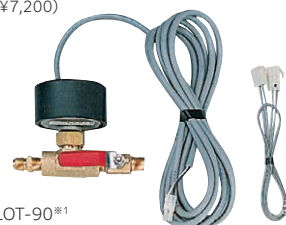
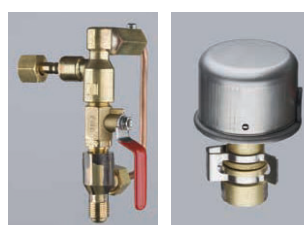
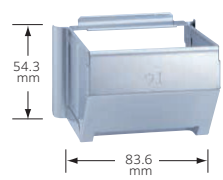
※印の寸法は屋根瓦等により組合せが4通りに変更できます。(表参照)

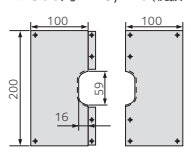

関連部品 エコワイター・石油給湯器用

<p>●太陽熱温水器専用混合水栓 KM50NC ¥27,500(税抜¥25,000)</p>  <p>※ステンフレキは別売です。</p>	<p>●太陽熱温水器・ボイラ併用混合水栓 KM51C3 ¥52,360(税抜¥47,600)</p>  <p>※ステンフレキは別売です。</p>	<p>●太陽熱温水器専用シャワー付混合水栓 KF50NC ¥35,200(税抜¥32,000)</p>  <p>※ステンフレキは別売です。</p>	<p>●太陽熱温水器・ボイラ併用シャワー付混合水栓 KF51C3 ¥58,960(税抜¥53,600)</p>  <p>※ステンフレキは別売です。</p>
<p>●PPパイプ(120m巻) (ポリパイ二層管)</p> 	<p>●PP継手 PPジョイント(オス・メス) 各 ¥1,452(税抜¥1,320)</p> <p>(オス)  (メス) </p> <p>PPエルボ(オス・メス) 各 ¥2,277(税抜¥2,070)</p> <p>(オス)  (メス) </p>	<p>●MCステンフレキセット 1組 ¥4,180(税抜¥3,800)</p> <p>400mm</p> 	<p>●ステンワイヤー 20m ¥3,080(税抜¥2,800) 30m ¥4,400(税抜¥4,000)</p> 
<p>●油切れ予告装置(EHIF-4765DSW・KIBF-4565MA用) OC-31 ¥7,920(税抜¥7,200)</p> <p>OC-31を取り付けると、灯油がなくなる前に、リモコン表示部にエラーコード「830」を表示してお知らせします。</p>  <p>※取付可能タンク OT-90(U)・98 SOT-901(U)・981・LOT-90*1</p> <p>※1: LOT-90でご使用の場合、他のオイルタンクに比べて油切れ予告を早めに表示します。また、給油時の表示解除も遅くなります。</p>	<p>●油切れ予告装置(EHIF-4765DSW・KIBF-4565MA用) OC-5-A ¥27,830(税抜¥25,300)</p> <p>リモコン表示部に油タンクの残油量を表示します。残り少なくなった場合は、リモコン表示部にエラーコード「830」を表示してお知らせします。</p>  <p>※取付可能タンク OT-90(U)・98・198 SOT-901(U)・981 (※残油量表示は台所リモコンと増設リモコンのみ)</p> <p>バルブ(油タンク側) センサー(給湯器側)</p>	<p>●排気変更口 (EHIF-4765DSW・KIBF-4565MA用) VK-HH-4 ¥8,690(税抜¥7,900)</p>  <p>54.3 mm 83.6 mm</p>	
<p>●ベアチューブ STW-YJ-30cm ¥5,830(税抜¥5,300) STW-YJ-50cm ¥6,380(税抜¥5,800) STW-YJ-1m ¥6,820(税抜¥6,200) STW-YJ-1.5m ¥7,920(税抜¥7,200) STW-YJ-2m ¥9,130(税抜¥8,300) STW-YJ-3m ¥11,000(税抜¥10,000)</p> <p>※フレキシブル、パッキン付 ※給湯・給水配管には使用不可 ■材質/内面層……耐水性合成ゴム 外面層……熱可塑性樹脂</p> 	<p>●給湯加圧ポンプ(高圧力0.2MPa耐圧対応) SHC-1031B2 ¥123,310(税抜¥112,100)</p> 	<p>●フロアシタンク CF-1531 ¥239,250(税抜¥217,500) 幅179×奥行325×高643(mm)</p> 	
<p>●一口循環口 YJ-96 ¥8,910(税抜¥8,100) YJ-96L ¥8,910(税抜¥8,100)</p>  <p>※ゴムパッキン1/2B(黒)(2個)付 ※浴そう穴アケ径φ50 厚さ15mmまで</p> <p>※ゴムパッキン1/2B(黒)(2個)付 ※浴そう穴アケ径φ50 厚さ15mmまで</p>	<p>●バスキャップ(内縮) φ70mm ¥2,090(税抜¥1,900)</p>  <p>※浴そうの中からドライバーで取付</p>	<p>●バスキャップ(外縮) φ65mm ¥2,090(税抜¥1,900)</p> 	<p>●化粧カバー(循環口ふさぎ板) GT-M 200角…¥3,080(税抜¥2,800) GT-L 300角…¥3,740(税抜¥3,400)</p>  <p>※イラストはGT-M</p>

凍結防止器(エコフィットヒーター)

形状・寸法(mm)

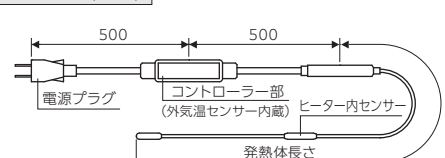

※凍結のおそれがある地域で、給水・出湯・ふる配管に樹脂管を使用している場合に推奨します。

型名	電圧(V)	容量(W)	発熱体長さ(m)	価格
EFH 0.5	100	3.8	0.5	¥7,920(税抜¥7,200)
EFH 0.75		5.6	0.75	¥8,360(税抜¥7,600)
EFH 1		7.5	1	¥8,800(税抜¥8,000)
EFH 1.5		11.3	1.5	¥9,680(税抜¥8,800)
EFH 2		15	2	¥10,560(税抜¥9,600)

設置基準

給湯加圧ポンプ

自然循環タイプ(SW1-213Dを除く)からの給湯加圧力が不足する場合は、給湯加圧ポンプを組み合わせることでガス給湯器への接続が可能です(自動お湯はり機能付タイプには接続不可)。但し条件によっては給湯能力が100%出ない場合があります。

※機種により別売部品の追加等、接続に制限がありますのでご注意ください。

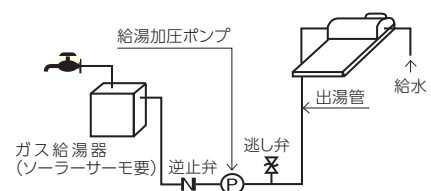

施工上の注意

- 給湯加圧ポンプは給湯器の1次側に取付け、給湯器側に必ず逆止弁を組み込んでください。
- 寒冷地の場合は給湯加圧ポンプの入口に逃し弁を取付け、逃し弁は保温してください。
- シングルレバー式混合水栓等の取付けでウォーターハンマーを生じるおそれのある場合は給湯加圧ポンプの破損を防止する対策を講じてください。

貯湯ユニット基礎工事・脚の固定

【転倒防止措置について】

「建築基準法施行令」に基づき、給湯設備を2013年4月1日以降に施工する場合、転倒防止措置として給湯器を建物又は基礎に固定することが義務化されました。つきましては、各機器に付属されている工事説明書に従い正しく施工してください。

■SW9-201の場合

基礎の大きさ: 638以上×630以上

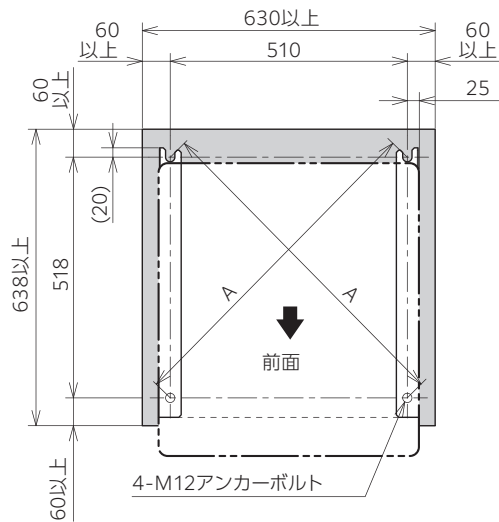

■HSE-4303CZの場合

基礎の大きさ: 504以上×1059以上

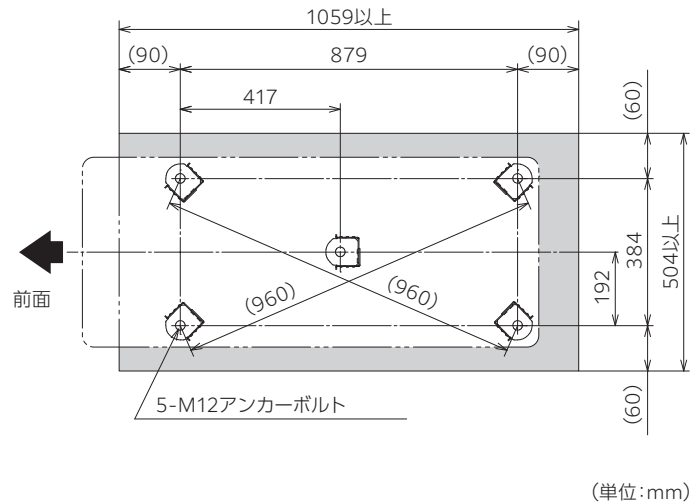

※アンカーボルトの位置がひし形にならないように、対角寸法が同じであることを確認してください。

- 貯湯ユニットは転倒防止のため脚 (HSEタイプは5箇所、SW9タイプは4箇所) を土台のしっかりした場所に **アンカーボルト (M12×80)** で固定してください。

注意 脚の固定箇所に角座金を使用しないと機器が転倒するおそれがあります。SW9は脚後側(2箇所)に付属の座金(φ40)を使用してください。

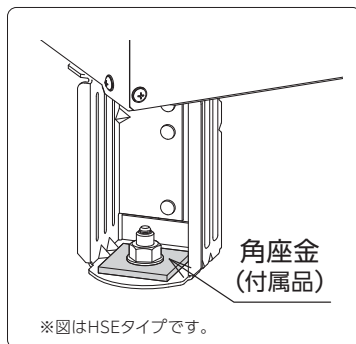

上部振れ止め金具(別売部品)の取付け

- 2階以上に設置する場合は、上部振れ止め金具で貯湯ユニットを固定してください。
- 上部振れ止め金具を取付ける場合は、上部振れ止め金具付属の工事説明書に従って取付けてください。

基礎工事について

- 満水時の重量に充分耐える基礎工事を行ってください。

アンカーボルトの引抜力を確保するため、充分な厚さ(深さ)、大きさがが必要です。

- | | |
|--------------------------|--------------------------------------|
| ①基礎(コンクリート+碎石)の厚さ300mm以上 | ③コンクリート圧縮強度 1.8kN/cm ² 以上 |
| ②コンクリートの厚さ150mm | ④基礎の端からアンカーボルトまで60mm以上 |

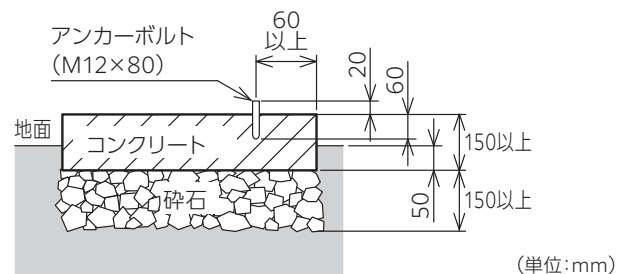

SW9-201設置工事に関して

■ 集熱ユニットの設置について

- 集熱ユニットは、南向きで日光がよくあたる場所を選んでください。建物や樹木など陰になるところは避けてください。
- 垂直積雪量60cm以上の地域には設置できません。
- スレート架台および瓦架台の使用において、通常は基準風速38m/s以下の地域で、屋根中心高さ9mまで設置できます。設置する高さ、地域の基準風速および屋根面の設置範囲によっては、設置が可能になる場合があります。弊社または販売店にご相談ください。

■ ソーラー配管について

- 配管材料は別売のソーラー配管専用のツイン樹脂管10Aを使用してください。
- 高さの条件
 - 集熱ユニットの上端部(A)、集熱配管の最高点(B) (配管が棟を超える場合)が、いずれも貯湯ユニットの設置面および地面から高さが10m以下になるようにしてください。
- 長さの条件
 - 配管の長さは片道25mまで可能ですが、できるだけ短くなるように設置してください。

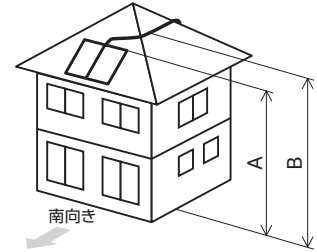

ソーラー配管用熱媒必要量

$$\text{貯湯ユニット内の必要量:13.5(L)} + \text{集熱ユニット内の必要量:2.2(L)} + \text{配管内の必要量:片道 1m毎の往復分約0.16(L)} = \text{必要量 } \underline{\hspace{2cm}} \text{ (L)}$$

(例)ソーラー配管の長さ片道20mの場合 $[13.5(L)]+[2.2(L)]+[0.16(L)\times 20(m)]=[18.9(L)]$

■ 給水管

- ガス給湯器、水道直圧式・高圧力型石油給湯器、高圧力型電気温水器に接続する場合は、機器の能力を十分に発揮するために、給水圧力は配管圧損を含まずに、0.37MPa以上が必要です。給水圧が低く、十分な給水量が得られないと既設の給湯器が警報になり使用できないことがあります。

HSE-4303CZ設置工事に関して

■ 集熱ユニットの設置について

- 集熱ユニットは、南向きで日光がよくあたる場所を選んでください。建物や樹木など陰になるところは避けてください。
- 垂直積雪量60cm以上の地域には設置できません。
- スレート架台および瓦架台の使用において、通常は基準風速38m/s以下の地域で、屋根中心高さ9mまで設置できます。設置する高さ、地域の基準風速および屋根面の設置範囲によっては、設置が可能になる場合があります。弊社または販売店にご相談ください。

■ ソーラー配管について

- 配管材料は別売のソーラー配管専用のツイン樹脂管10Aを使用してください。
- 高さの条件
 - 通常は集熱ユニットの上端部(A)、集熱配管の最高点(B) (配管が棟を超える場合)が、いずれも貯湯ユニットの設置面および地面から高さが12m以下になるようにしてください。
- 長さの条件
 - 配管の長さは片道33mまで可能ですが、できるだけ短くなるように設置してください。

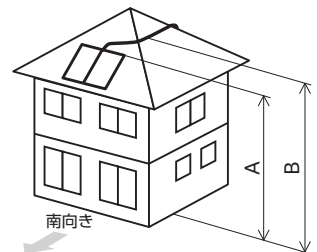

ソーラー配管用熱媒必要量

$$\text{貯湯ユニット内の必要量:5(L)} + \text{集熱ユニット内の必要量:2.2(L)} + \text{配管内の必要量:片道 1m毎の往復分約0.16(L)} = \text{必要量 } \underline{\hspace{2cm}} \text{ (L)}$$

(例)ソーラー配管の長さ片道20mの場合 $[5(L)]+[2.2(L)]+[0.16(L)\times 20(m)]=[10.4(L)]$

■ 給水管

- 機器の能力を十分に発揮するためには給水圧力は、**0.196MPa (2.0kgf/cm²)** 以上が必要です。
- 給水は必ず水道水を使用してください。

■ ヒートポンプ配管工事

- 配管は銅配管または別売部品の架橋ポリエチレン管、アルミ三層管を使用してください。フレキ管は使用しないでください。
- 銅管φ12.7の最大延長は片道25m、5曲がりです。
- 架橋ポリエチレン管、アルミ三層管10Aの最大延長は片道20m、5曲がりです。
- 配管の長さはできるだけ短くしてください。
- ヒートポンプユニットと貯湯ユニット間の配管の高差は3m以内にしてください。
- 鳥居配管の高さは3m以内にしてください。

【配管例1】

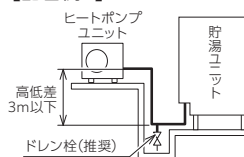

【配管例2】(鳥居配管)

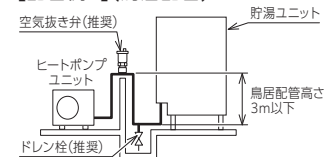

■ ヒートポンプユニットと貯湯ユニット間の据付所要スペース

注意 運転音が隣家の迷惑にならない場所に据え付けてください。

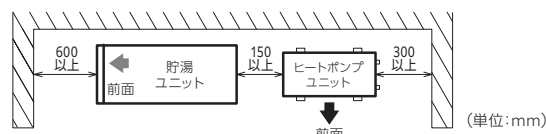
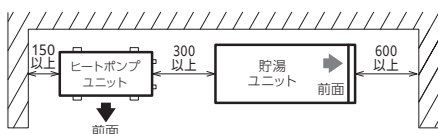

(単位:mm)

SW1(自然循環式)設置工事に関して

- 南向きで日光がよくあたる場所を選んでください。建物や樹木などの陰になるところは避けてください。
- 設置角度が水平面より必ず25~35度になるような場所を選んでください。
(角度が小さい場合は別売の架台を使用してください。)
- 屋根の充分高い場所を選んで設置してください。低い屋根に設置した場合はお湯の出が悪いことがあります。(シャワーを使用する場合は3m以上の高低差が必要です。)
- 屋根の構造と強度を調査の上、太陽熱温水器の満水時の重量に充分耐えられるかを確認してください。
(満水時の重量はP33の仕様表を参照)

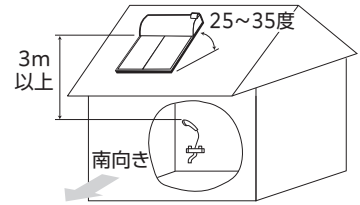

SW1-213D設置工事に関して

- 給水圧力は**0.196MPa(2.0kgf/cm²)**以上が必要です。
- 南向きで日光がよくあたる場所を選んでください。建物や樹木などの陰になるところは避けてください。
- 取付角度が水平面より必ず20~30度になるような場所を選んでください。(30度を超える場所は施工や点検作業が危険です。設置しないでください。)
- 屋根の構造と強度を調査の上、太陽熱温水器の満水時の重量(約315kg)に充分耐えられるかを確認してください。

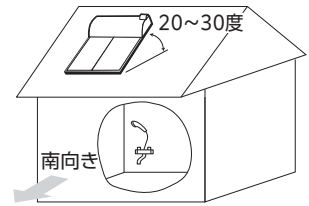

石油給湯器配管例

■KIBF-4565MA(給湯加压ポンプ内蔵)配管例

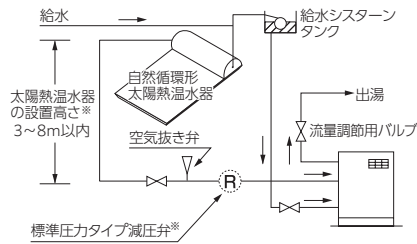

※太陽熱温水器と機器の落差は3m以上8m以下にしてください。機器への給水圧が0.08MPaを超える太陽熱温水器(直圧式太陽熱温水器や8mを超える高さに取付けられた場合は、減圧弁を途中に入れて機器に接続してください。)

●太陽熱接続配管用逆止弁は、給湯器本体の太陽熱給水接続口に内蔵されています。

■EHIF-4765DSWと水道直結式太陽熱温水器を接続する場合

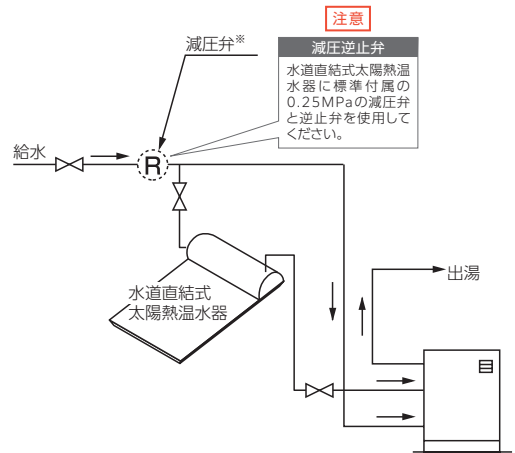

■EHIF-4765DSWのドレン配管例

- この機種は、潜熱回収型高効率給湯器のため、「ドレン水出口」からドレン水が排出されます。(最大35ml/分)
- 必ずドレン配管工事を行い、各市町村下水道局(課)の条例に基づき、施工してください。
- ドレン配管材料は、塩ビ管を使用してください。
- 凍結のおそれがある地域では保温材の施工、または電気ヒーターを取付けてください。(電気ヒーターはP25掲載のエコフィットヒーターを推奨します。)
- 汚水系統に排水する場合は間接排水とし、臭気対策のためにトラップを必ず設けてください。
- 側溝に排水する場合は、トラップを設ける必要はありませんが、配管の末端は側溝のあふれ縁より5cm以上の空間を確保してください。

ドレン配管

- 汚水ますへ排水する場合

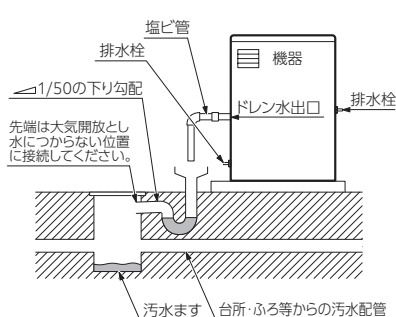

- 側溝へ排水する場合

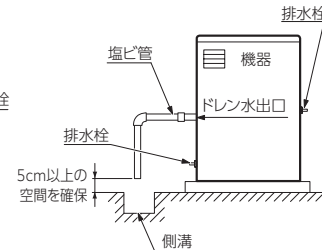

■EHIF-4765DSWと自然循環形太陽熱温水器を接続する場合

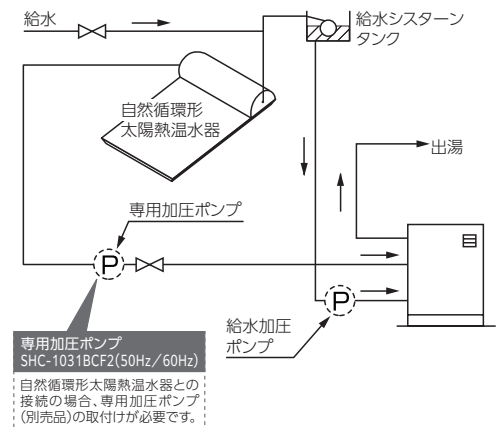

寸法図

ネジの呼称 R:オネジ(テーパ) G:オネジ(ストレート) Rc:メネジ(テーパ) Rp:メネジ(ストレート) (単位:mm)

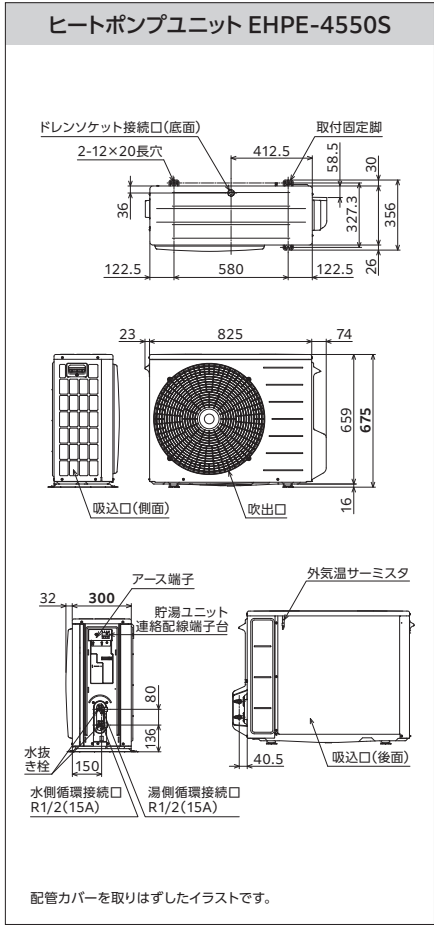
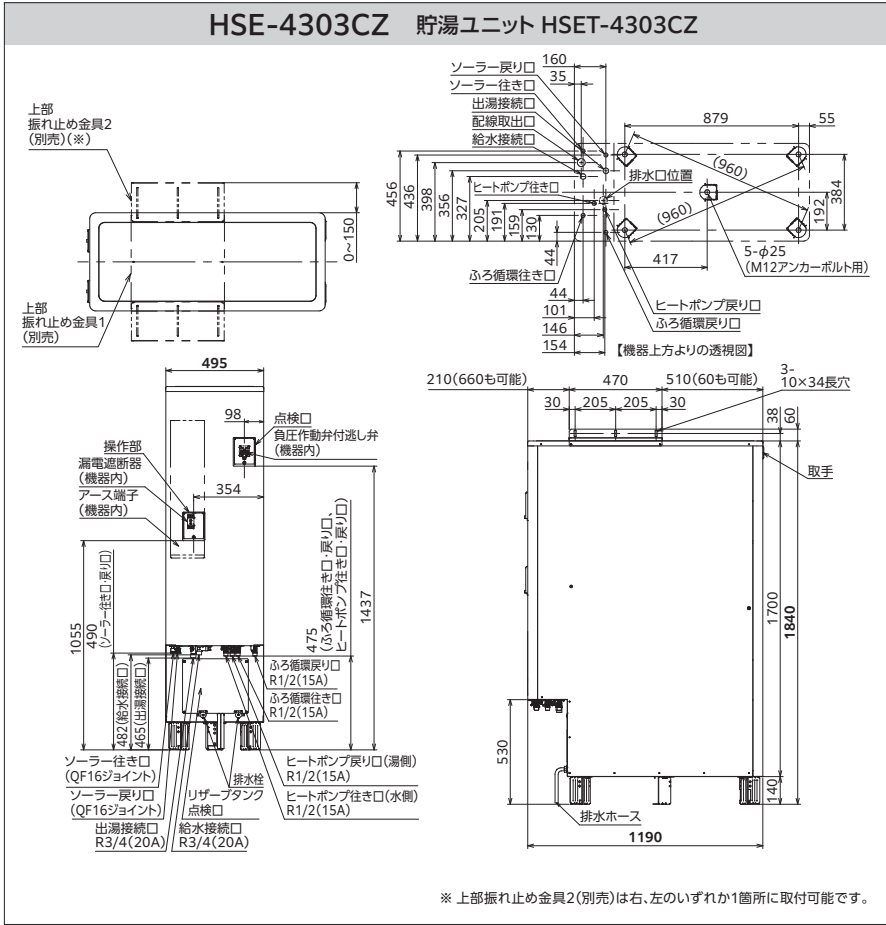
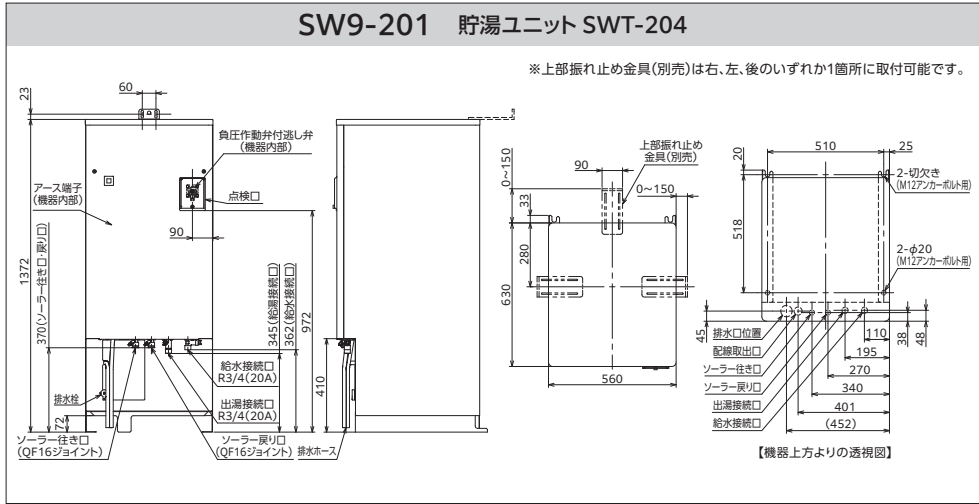
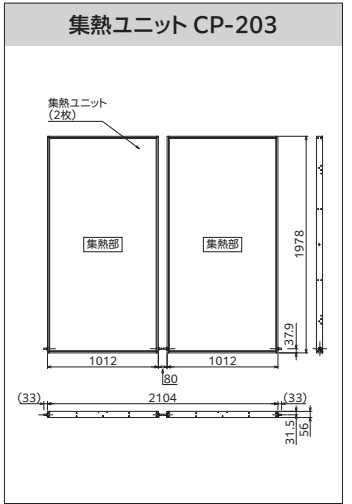

寸法図

ネジの呼称 R:オネジ(テーパ) G:オネジ(ストレート) Rc:メネジ(テーパ) Rp:メネジ(ストレート) (単位:mm)

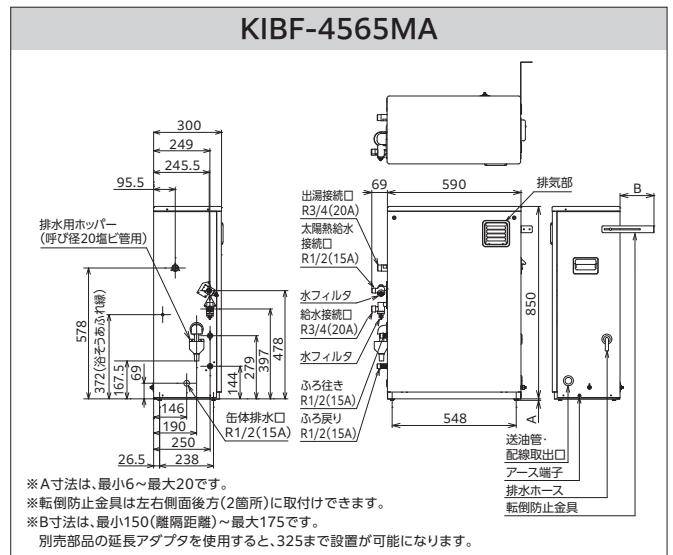
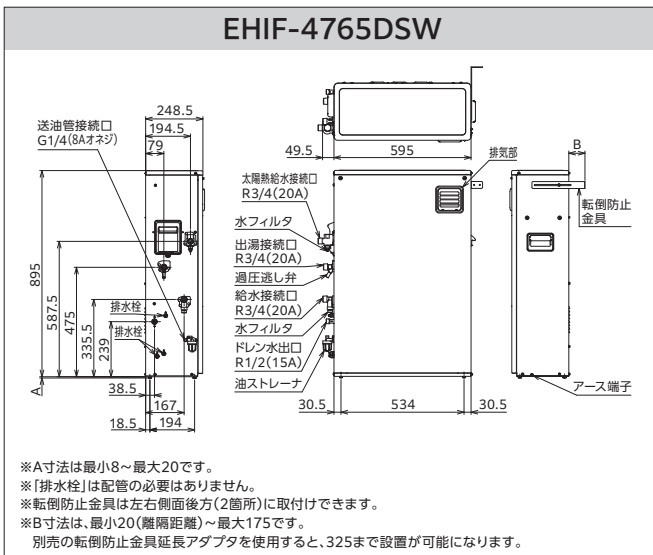
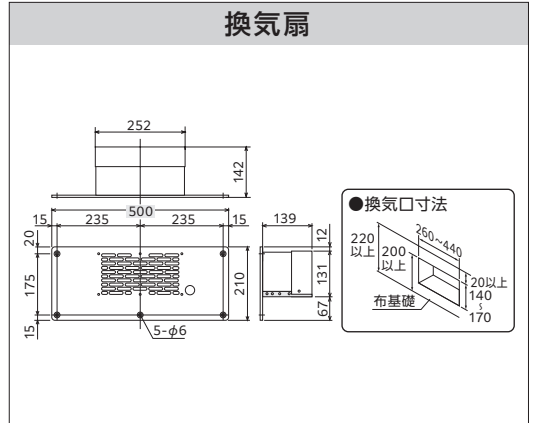
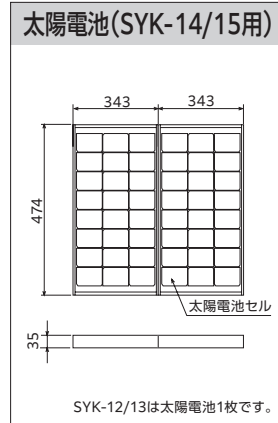
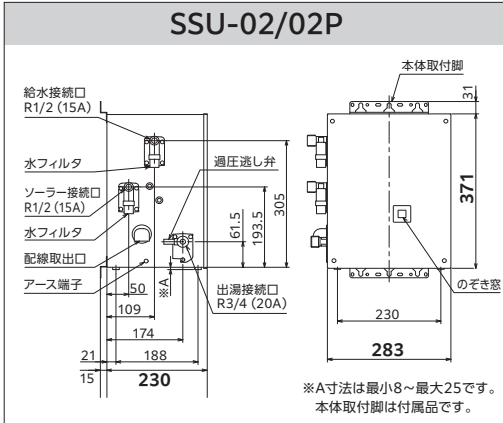
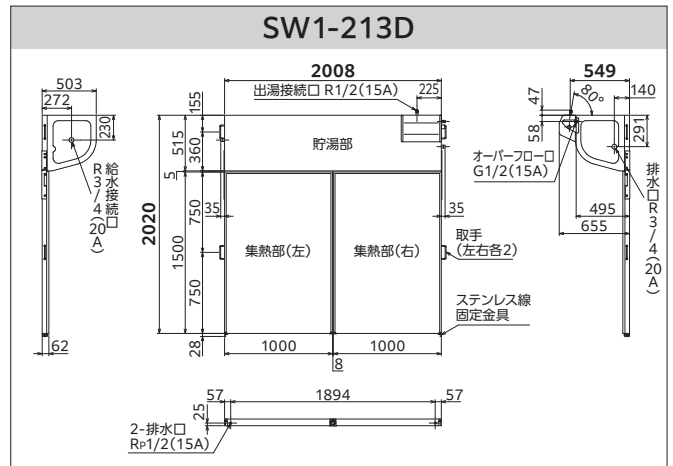
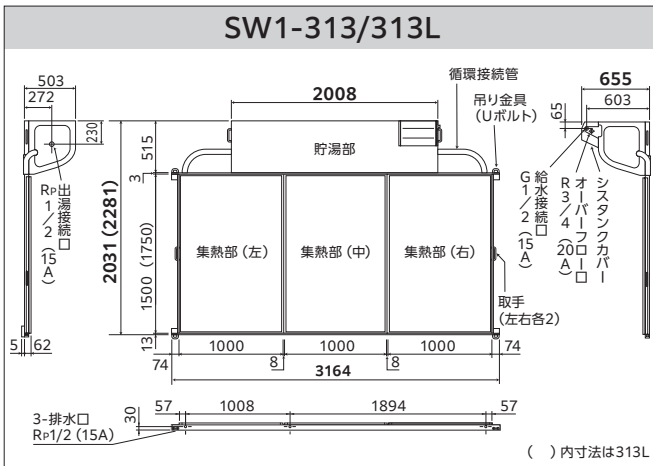
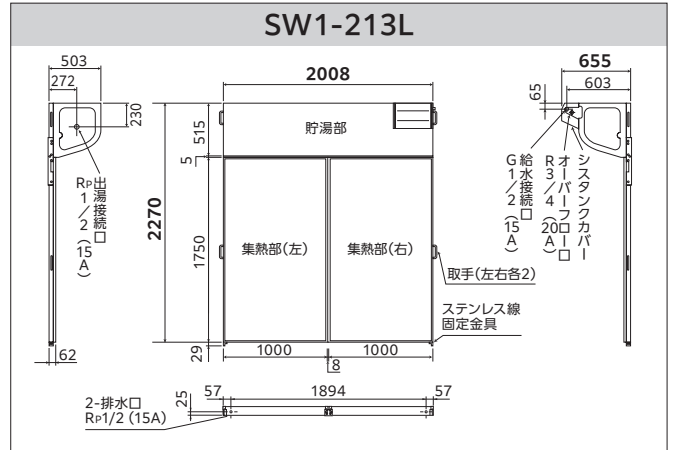
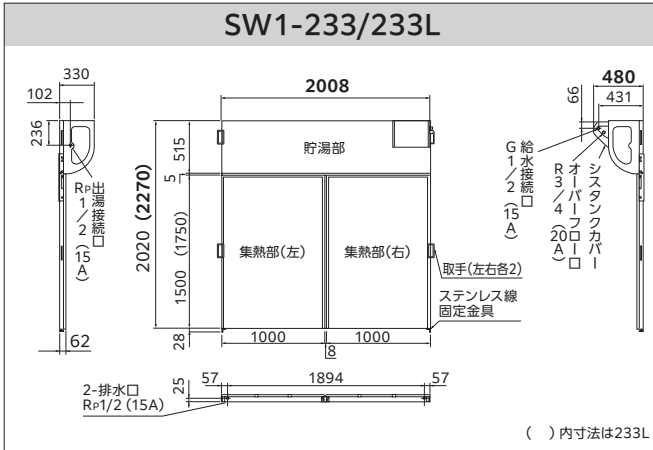

仕様表

仕様表

〈SW9タイプ〉

システム型名	SW9-201
集熱方式	強制循環式
給水方式	水道直結式

●集熱ユニット

型名	CP-203	
集熱媒体の種類	不凍液	
形状	平板形	
透過体	あり	
等級区分※1	高性能品	
種類・等級を表す記号	LcFG2	
定格集熱量※2	1384W	
使用数	2枚	
集熱器総面積	4.00m ²	
質量	36kg×2枚	
満水時質量	37.1kg×2枚	
外形寸法	高さ56mm×幅1012mm×奥行1978mm/枚	
材質	集熱体	フィン:アルミ合金 水管:銅管
	透過体	半強化ガラス
	外装材	溶融亜鉛メッキ鋼板+塗装
架台型名 (別売)	スレート	US-202
	受台(スレート)	UHS-202
	瓦	UK-202
	受台(瓦)	UHK-202
	受台(直置き)	UH-202

●貯湯ユニット

型名	SWT-204	
質量	52kg	
満水時質量	267kg	
外形寸法	高さ1372mm×幅560mm×奥行630mm	
電源電圧及び周波数	100V 50/60Hz	
消費電力	制御	3W
	集熱運転時	13~75W(可変)
	凍結予防ヒータ	90W
接続	集熱(往・戻)	QF16ジョイント 最大延長 樹脂管:25m(片側)
	給水	R3/4(20A)
	給湯	R3/4(20A)
	排水	ゴムホース
タンク	容量	200L
	材質	特殊ステンレス鋼板
集熱制御		サーミスタ温度検知による自動運転
減圧弁圧力		0.37MPa

仕様表 (JIS C 9220:2018に準拠)

〈HSEタイプ〉

●システム

型名	HSE-4303CZ	
構成	貯湯ユニット	HSET-4303CZ
	ヒートポンプユニット	EHPE-4550S
	集熱ユニット	CP-203
種類	太陽熱利用自然冷媒(CO ₂)家庭用ヒートポンプ給湯機	
適用電力制度	時間別別電灯/季節別時間別別電灯対応通電制御型(マイコン型)	
機能	高圧力型フルオートタイプ	
電源	単相200V 50/60Hz(制御電源含む)	
運転範囲	-10~43℃	
最大電流	19A	
電源容量	20A	
年間給湯保温効率(JIS)※3	3.3[おまかせ(省エネ)設定時]	
エネルギー消費性能 計算プログラム(住宅版) JIS効率入力値※4	3.3	

●集熱ユニット

型名	CP-203	
集熱媒体の種類	不凍液	
形状	平板形	
透過体	あり	
等級区分※1	高性能品	
種類・等級を表す記号	LcFG2	
定格集熱量※2	1384W	
使用数	2枚	
集熱器総面積	4.00m ²	
質量	36kg×2枚	
満水時質量	37.1kg×2枚	
外形寸法	高さ56mm×幅1012mm×奥行1978mm/枚	
材質	集熱体	フィン:アルミ合金 水管:銅管
	透過体	半強化ガラス
	外装材	溶融亜鉛メッキ鋼板+塗装
架台型名 (別売)	スレート	US-202
	受台(スレート)	UHS-202
	瓦	UK-202
	受台(瓦)	UHK-202
	受台(直置き)	UH-202

●貯湯ユニット

型名	HSET-4303CZ	
設置区分	屋外(防雨)型	
タンク容量	430L(※6)	
貯湯タンク材質	特殊ステンレス鋼板	
消費電力	熱交換循環ポンプ	6W
	ふろ循環ポンプ	45W
	沸き上げポンプ※7	3W
	ソーラー循環ポンプ	50W ※9(13~100W 可変)
	制御基板1	4W
	制御基板2	2W
給湯温度	給湯側	約32℃・35℃・37~50℃/55℃/60℃
	浴そう側	約35~48℃/60℃
沸き上げ温度	[多め]:約75~85℃ [深夜のみ]:約65℃、約75~85℃ [おまかせ]:約65~90℃	
最高使用圧力(減圧弁設定圧力)	190kPa(170kPa)	
外形寸法	高さ1840mm×幅1190mm×奥行495mm	
質量(満水時)	101kg(531kg)	
安全装置	漏電遮断器	
電流ヒューズ	ヒューズ 250V 5A	

●ヒートポンプユニット

型名	EHPE-4550S	
設置区分	屋外(防雨)型	
中間期標準加熱能力※7	4.5kW	
冬期高温加熱能力※8	4.5kW	
中間期標準運転電流※7	6.0A	
中間期標準消費電力※7	0.940kW	
冬期高温消費電力※8	1.50kW	
運転音 (音響レベル)※10	中間期	51dB(A)※7
	冬期高温	57dB(A)※8
設計圧力	高圧部14.0MPa/低圧部9.0MPa	
外形寸法	高さ675mm×幅825mm(+74)×奥行300mm	
質量	51kg	
冷媒名	R744(CO ₂)	
冷媒充填量	1.00kg	
電流ヒューズ	ヒューズ 250V 25A	

仕様表別表 (JIS C 9220:2011に準拠) 省エネルギー法に基づく区分名、年間給湯保温効率、運転音(音圧レベル)

年間給湯保温効率(JIS)※3	3.3
区分名2017年目標年度省エネ基準※5	18
運転音(音圧レベル)※10 ヒートポンプユニット 中間期※7/冬期高温※8	38dB/44dB

※1:日射量20000kJ/(m²・日)、Δθ=10kにおける日集熱率が60%以上
 ※2:日射量1000W/m²、Δθ=10kのときの集熱器1枚当たりの集熱量
 Δθ:集熱媒体平均温度と周囲温度との差(k)
 ※3~※10はP32「性能表示」を参照してください。

家庭用ヒートポンプ給湯機の性能表示の変更について (JIS C 9220が改正されました)

家庭用ヒートポンプ給湯機のJIS (JIS C 9220) が2018年3月に改正されました。このカタログは改正されたJISに基づいて性能表示(年間給湯保温効率/運転音)を行っています。運転音について従来の「音圧レベル」(騒音レベル)はJISで定められたある1点を測定したものでしたが、今回採用された「音響パワーレベル」は周囲に発するすべての音響エネルギーを評価したものです。国際的な評価方法の統一を図るため、表示を開始しました。製品の運転音が大きくなった訳ではありません。詳しくは、一般社団法人日本冷凍空調工業会のホームページをご覧ください。

<https://www.jraia.or.jp>

※試験室での測定値ですので、実際に据え付けた状態での運転音は環境により異なります。

性能表示

- この仕様数値は50/60Hz共通です。
 - 停止しているときも、約4~14Wの電力を消費します。(季節によって数値は変わります。)
 - 運転特性はJIS C 9220に基づいた数値です。
- ※3：年間給湯保温効率 (JIS) は日本工業規格JIS C 9220に基づき、ヒートポンプ給湯機を運転したときの単位消費電力あたりの給湯熱量および保温熱量を表したものです。
年間給湯保温効率 (JIS) = 1年間で使用する給湯とふる保温に係る熱量 ÷ 1年間で必要な消費電力量掲載値は「おまかせ (省エネ)」で測定した値であり、実際には地域条件・運転モードの設定や使用条件などにより変わります。(ソーラー集熱は含みません。)
- 年間給湯保温効率 (JIS) 算出時の条件**
- 着霜期高温加熱条件：外気温度2℃DB/1℃WB、給水温度5℃、沸き上げ温度90℃
 - 冬期給湯保温モード条件：外気温度7℃DB/6℃WB、給水温度9℃、沸き上げ温度67℃
 - 着霜期給湯保温モード条件：外気温度2℃DB/1℃WB、給水温度5℃、沸き上げ温度69℃
 - 夜間消費電力量比率：JIS C 9220冬期給湯保温モード条件にてヒートポンプ給湯機を1日運転したときの総消費電力量に対する夜間消費電力量の比率
- ※4：【エネルギー消費性能計算プログラム(住宅版)】へのJIS効率の入力値は仕様表内【エネルギー消費性能計算プログラム(住宅版)JIS効率入力値】欄に記載されている数値を使用してください。
- ※5：区分名18とは、想定世帯：標準貯湯容量：320L以上550L未満 仕様：寒冷地以外 保温機能：有 貯湯缶数：多缶の製品
- ※6：タンク容量は430Lですが、夜間の沸き上げは最大370Lです。
- ※7：中間加熱条件 (外気温度16℃DB/12℃WB、給水温度17℃、出湯温度65℃)
- ※8：冬期高温加熱条件 (外気温度7℃DB/6℃WB、給水温度9℃、出湯温度90℃)
- ※9：ソーラー制御部消費電力を含みます。
- ※10：【運転音に関するご注意】～太陽熱利用エコキュートにおいて～
運転音は、反響の少ない無響室で測定した数値です。実際に据付けた状態で測定すると、周囲の騒音や反響等を受け、表示数値より大きくなるのが普通です。
ヒートポンプ給湯機は、主に人が睡眠している深夜に運転するため、運転音による不眠等が一部報告されています。寝室や隣家に近い場所など騒音が気になる場所には据付けないでください。

騒音等防止を考えた据付けに関して

「騒音等防止を考えた 家庭用ヒートポンプ給湯機の据付けガイドブック」を下記URLより無償ダウンロードできますので参照してください。
一般社団法人 日本冷凍空調工業会のホームページ https://www.jraia.or.jp/product/heatpump/t_guide.html

- 「給湯モード性能試験時の運転設定方法」は当社ホームページ (<https://www.chofu.co.jp/jis/exam.pdf>) に記載されています。

省エネルギー法の目標標準値と区分名の表示について

省エネ区分、目標標準値一覧表は、一般社団法人日本冷凍空調工業会ホームページに記載されていますので、参照してください。

下記表は長府エコキュートが該当する区分を抜粋しています。

〈2025年目標年度省エネ基準について〉

目標標準値 JIS C9220:2018による

区分					基準エネルギー消費効率
区分名	想定世帯	貯湯缶数 ^{※11}	貯湯容量	仕様	
I	標準	多缶	—	寒冷地仕様以外のもの	3.0

※11：貯湯缶数の“多缶”とは、湯水を貯蔵できるタンクの数2缶以上のものを表しています。

※12：保温機能とは、ふるの湯を循環加温する機能の“有”・“無”を表しています。

〈2017年目標年度省エネ基準について〉

目標標準値 JIS C9220:2011による

区分						基準エネルギー消費効率
区分名	想定世帯	貯湯容量	仕様	保温機能 ^{※12}	貯湯缶数	
18	標準	320L以上550L未満	寒冷地仕様以外のもの	有	多缶	2.8

■省エネ基準達成率の表示について



このマークは商品の年間給湯保温効率または年間給湯率、及び省エネルギー法目標標準値に対する達成率を記載してある場所を明示するものです。商品を選択するときにご参考になさってください。

※省エネルギー法目標標準年度2025年度基準と2017年度基準について併記して表示しています。省エネ性マークの色は基準達成率100%以上の場合はグリーンで表示しています。

仕様表

仕様表

〈SW1タイプ〉

型名		SW1-233	SW1-313	SW1-233L	SW1-213L	SW1-313L	SW1-213D	
種類		自然循環形						水道直結式自然循環形
有効採湯量(L)		約185※1	約245※1	約185※1	約215※1	約245※1	約174	
貯湯量(L) 集熱部含む		200	270	200	230	272	—	
集熱部総面積(m ²)		3.0	4.5	3.5	3.5	5.25	3.0	
質量集熱部(kg)		26.5×2	26.5×3	31×2	31×2	31×3	26.5×2	
質量貯湯部(kg)		26.5	28.5	26.5	26.5	28.5	40	
満水時総質量(kg)		280	396	289	319	412	315	
標準設置角度(度)		25~35						20~30
各 部 材 質	集熱部	特殊ステンレス鋼板						
		半強化ガラス						
		発泡スチロール						
	貯湯部	高密度ポリエチレン					18-8ステンレス	
		発泡スチロール						
外装材		カラーステンレス鋼板						

※1:有効採湯量はフロート式のため、多少変動します。

〈石油給湯器〉

型名		EHIF-4765DSW	
給湯出力(kW(kcal/h))		46.5(40,000)	
缶容量(L)		1.7	
給湯量(50℃UP)(L/h)		800	
燃料消費量kW(L/h)(ノズル) 給湯		48.9(4.75)(1.45G)	
電源電圧及び周波数(V・Hz)		100 50/60	
消費電力(W)	給湯使用	点 火 時 燃 焼 時	
	待機時	115/110 95/90	
質量(kg)		2.3	
区分名(省エネ法)		I	
構造名(省エネ法)		I-1	
エネルギー消費効率(モード)(%)		91.8	
連続給湯効率(%)		95.0	
缶体材質		主熱交:銅 補助熱交:ステンレス	

●給湯量は湯水を混合した場合の計算値です。

◆リモコンON/OFF時の平均値(リモコン個数は給湯専用機1個、強制追いだし付機器2個)

型名		KIBF-4565MA	
給湯出力(kW(kcal/h))		45.3(39,000)	
追いだし出力(kcal/h)		12,000	
缶容量(L)		14.5	
給湯量(50℃UP)(L/h)		780	
燃料消費量kW(L/h)(ノズル) 給湯		51.4(5.0)(1.35G)	
電源電圧及び周波数(V・Hz)		100 50/60	
消費電力(W)	給湯使用	点 火 時 燃 焼 時	
	給湯・ふろ同時使用	180/175 155/150	
待機時		240/235 215/210	
質量(kg)		3.0	
区分名(省エネ法)		IV	
エネルギー消費効率(モード)(%)		77.0	
連続給湯効率(%)		87.5	
缶体材質		ステンレス	

■省エネ性マークについて

	このマークは省エネ性(エネルギー消費効率および省エネルギー基準達成率)の記載を明示するものです。商品をお選びになる時のご参考にしてください。[省エネルギー基準達成率]は、省エネ法に定められた2025年度の基準に対する達成率を示しています。達成率100%以上の場合は、マークをグリーンで表示しています。
-------------------------------------------------------------------------------------	--------------------------------------------------------------------------------------------------------------------------------------------------------

エネルギー消費効率

●エネルギー消費効率(モード)

目標年度2025年度のエネルギー消費効率です。JIS S 2075に定める方法で測定したモード熱効率であり、従来の定格熱効率より実際の使用条件に近い方法で測定した熱効率です。

■省エネルギー基準

用途	加熱方式	構造	区分名	構造名	目標基準値(%)	
					[エネルギー消費効率(モード)]	
給湯用	浴用なし	瞬間形	圧力噴霧式	I	I-1	85.96
	浴用あり	貯湯式急速加熱形	その他	IV	—	76.07

〈ソーラー床下換気扇〉

型名		SYK-12・13	SYK-14・15
太陽電池※2	型名	GT224/CS/B	GT224/CS/B(×2)
	最大出力(W)	17	34
	出力電圧(V)	12	12
	最大出力電流(A)	1.5	3.0
	外形寸法(高さ×幅×奥行)(mm)	474×343×35	474×686×35
質量(kg)		2.3	4.6
換気扇※3	型名	YK-2S	
	定格電圧(V)	DC12	
	定格電流(A)	0.28	
	風量(m ³ /min)	3.0	
	騒音(dB)	39	
	外形寸法(高さ×幅×奥行)(mm)	210×500×142	
質量(kg)		1.9	
付属部品		取付部材一式・配線ケーブル一式	

※2:太陽電池の測定条件 放射照度:100mW/cm² 通過空気量:AM1.5 素子温度:25℃

※3:換気扇1台当たりの数値です。

●SYK-14・15は太陽電池2台当たりの数値です。

〈ソーラー接続ユニット〉

型式		SSU-02	SSU-02P
設置方法		据置・壁掛兼用	
定格電圧・周波数		AC100V 50/60Hz	
定格消費電力(W)	運転時	6	84/118
	凍結予防ヒータ作動時	46	
	待機時	2	
配管接続口径	太陽熱温水器	R1/2	
	給水	R1/2	
	出湯	R3/4	
安全装置		凍結防止装置・高温出湯防止弁 過圧逃し弁	
電源コード(m)		2	
通信コード(m)		2.5	
外形寸法(mm)		高さ371×幅283×奥行230	
質量(kg)		8.5	12.0

長期使用製品安全点検制度について

お客様ご自身による保守が難しく、経年劣化による重大事故の発生のおそれが高い特定保守製品(2品目)について、事故を未然に防止するため、有償での点検保守を適切に支援する制度です。このため、保守情報や点検通知を正確かつ迅速に行うため、お客様のご購入リスト(お客様より所有者票の返信またはインターネットによる登録)を作成し、管理・運営させていただきます。

販売から点検実施の流れ

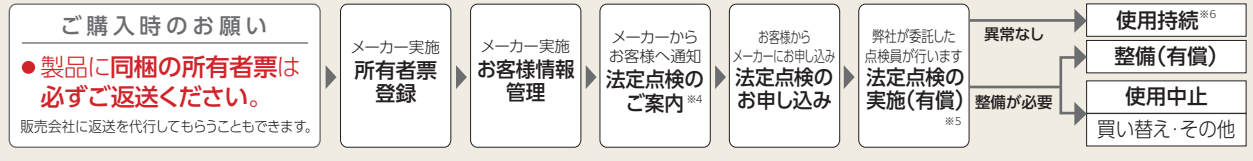

※4:点検期間の始まる約1ヵ月前から点検開始までの間に、はがきでお客様に直接通知いたします。 ※5:設計標準使用期間の前後1年間。
 ※6:法定点検の実施後も引き続きご使用いただくためには、こまめな点検が必要となります。

点検制度該当製品

- ①石油給湯器、強制追焚付石油給湯器(屋内式・屋外式)
- ②石油ふろがま(屋内式・屋外式)

尚、この制度についてご不明な点がございましたら弊社または販売店にご相談ください。

注意 この制度を悪用する点検詐欺等が発生しておりますので充分にご注意ください。

※本カタログ掲載商品の中で「特定保守製品」と記載されたP20に掲載の2機種、EHIF-4765DSW、KIBF-4565MAが該当製品となります。

「CO₂削減効果計算証書」発行制度について

一般社団法人ソーラーシステム振興協会(以下、「協会」とします)では、平成20年4月より、太陽熱温水器及びソーラーシステムを給湯・暖房用に導入されたご家庭を対象に、化石燃料の代わりに太陽エネルギーを使うことによる温室効果ガス削減量を数値にて示し、お客様にご理解いただくための「CO₂削減効果計算証書」発行制度をはじめました。

このことは、太陽熱温水器及びソーラーシステムが、化石燃料代替エネルギーとして有効な施策であることを明らかにし、お客様への環境貢献に対する啓発と太陽熱温水器及びソーラーシステムの普及を促進させることがねらいとなっています。

評価の対象

- ・太陽熱利用温水器及び太陽熱利用システム
- ・協会会員メーカーが製造または販売するもの
- ・日本工業規格「JIS A 4111」「JIS A 4112」「JIS A 4113」で規定される製品及び空気集熱器、エアハンドリングユニット、太陽熱利用システムを構成する住宅用機器及びシステム(太陽熱利用エコキュートは除く。)

「CO₂削減効果計算証書」発行の申請

申請は、お客様又は代理人(協会会員メーカーもしくは販売業者)が所定の「CO₂削減効果計算証書」発行申請書に必要事項を記入して協会に申請をしていただきます。

申請には、対象機器名、補助熱源燃料種類、地域、家族構成(人数)、取付方位・角度などが必要です。

「CO₂削減効果計算証書」の内容

証書は協会名で発行され、証書には、お客様名、対象となる太陽熱温水器及びソーラーシステムの名称または型式、年間のCO₂排出削減量を記載します。(証書発行に時間がかかる場合があります。)



申請に必要な書類は、一般社団法人ソーラーシステム振興協会のホームページからダウンロードできます。

<https://www.ssda.or.jp>

申請先及び問合せ先は下記の通りです。(郵送又はFAXで申請してください)

〒101-0047 東京都千代田区内神田1-17-8 内神田ビル6階
 一般社団法人ソーラーシステム振興協会 業務・広報部 証書発行窓口 宛
 TEL 03-6811-7911 FAX 03-6811-7922

取扱い上のご注意

- 水質基準に適合した水を使用してください。水質によっては、タンク、減圧弁、逃し弁、熱交換器等の寿命が通常より短くなる場合があります。特に温泉水、地下水、井戸水で使用した場合、通常の寿命は保証しかねます。(不具合等が発生した場合、無償保証はできません。)また水道水であっても、塩分・石灰分・その他不純物が使用水に含まれていたり、酸性水質の地域では使用をさせていただきます。
- 硫黄・酸・アルカリを含んだ入浴剤や洗剤は使用しないでください。ふる循環ポンプや熱交換器等が腐食する原因となります。
- 排水管(溝)は浄化槽へ導かないでください。腐食性ガス等で機器が著しく腐食されます。
- タンク内のお湯は放熱により少しずつ冷めます。
- 給湯栓及び浴そう循環口からの出湯温度は、配管からの放熱により、設定温度より低めになることがあります。
- 混合水栓は必ず逆止弁付きを使用してください。逆止弁のついていない混合水栓を使用した場合、沸き上げ中以外に逃し弁より排出される場合があります。
- シングルレバー式混合水栓及び手元ストップシャワー、マッサージシャワーなどのシャワーヘッドを使用すると、出湯量が少なくなることがあります。
- 浴室、シャワー、台所、洗面所などで2力以上同時にお湯を使用すると、出湯量が少なくなることがあります。
- このカタログに掲載の商品は給湯・シャワー、お風呂沸かし以外には使用しないでください。機器の故障の原因となります。
- 床面が防水、排水処理されているか確認してください。
- このカタログに記載の電圧、周波数でご使用ください。機器の故障の原因となります。
- ウォーターハンマー現象が発生する場合は、水撃防止装置を取り付けてください。
- 浴そうや洗面台が水中の銅イオンと脂肪分(湯垢)により青く変色することがありますが人体に害はありません。日頃から湯垢が残らないようお手入れするとともに、万一着色した場合はクレンジング(強くこすると傷になる場合があります)やアンモニア水(10%溶液)等でふき取ってください。

- 機器を設置する付近に強力な電波発生源(放送局・無線局等)がありますと、機器の運転に支障が生ずることがあります。
- 集熱回路に使用する不凍液は防錆と凍結予防のため、当社純正部品の不凍液を必ず使用し、効果持続のため、8~10年に1回程度交換をしてください。(不凍液を薄めると故障・能力低下の原因となります。他メーカー品の不凍液を使用したり混ぜないでください。正常な運転ができないだけでなく、故障の原因となります。)
- 船舶、車両へ搭載すると、振動や揺れにより機器が故障するおそれがありますので、据え付けしないでください。
- 低水圧・高水圧の条件下では、使用性が悪くなる場合があります。
- 取扱説明書・据付工事説明書の内容を守らなかったために発生した不具合については、保証期間内であっても無償保証の対象外となります。
- 定期点検
 - 少しでも長くお使いいただくために、取扱説明書の内容に従って定期的にお手入れと日常点検を行ってください。
 - 減圧弁、逃し弁は消耗部品です。
- (太陽熱利用エコキュート)
 - 沸き上げ時間帯に入浴などでお湯を使用した場合、設定温度まで沸き上がらずに翌日の湯量不足の原因になる場合があります。
 - 時間帯別電灯契約の種類によって、時間帯と電気料金単価が異なります。
 - リモコンの時間がずれていると電気料金が高くなります。
 - 深夜電力契約のご使用はできません。
 - 塩害地(海浜地区で潮風が直接当たる場所)や温泉地帯など特殊な場所では、機器が故障する恐れがありますので、据え付けしないでください。
 - 前日の残り湯を沸かし直しされた場合、使用状況によっては、湯切れすることがあります。
 - 寒冷地(北海道、青森、秋田、岩手を中心とした次世代省エネ基準のIa・Ib・地域・II地域)および最低気温がマイナス10℃を下回る地域では保護装置動作、能力低下の恐れがありますので、据え付けしないでください。

【運転音に関するご注意】 ～太陽熱利用エコキュートにおいて～

- 運転音は、JIS C 9220:2018に準拠し、反響の少ない無響室で測定した数値です。実際に据付けた状態で測定すると、周囲の騒音や反響等を受け、表示数値より大きくなるのが普通です。
- ヒートポンプ給湯機は、主に人が睡眠している深夜に運転するため、運転音による不眠等が一部報告されています。寝室や隣家に近い場所など騒音が気になる場所には据付けしないでください。

●騒音等防止を考えた据付けに関して

「騒音等防止を考えた 家庭用ヒートポンプ給湯機の据付けガイドブック」を下記URLより無償ダウンロードできますので参照してください。



一般社団法人 日本冷凍空調工業会のホームページ

https://www.jraia.or.jp/product/heatpump/t_guide.html



**安全に関する
ご注意!**

- ご使用前に取扱説明書をよくお読みのうえ、正しくお使いください。
- このカタログに掲載の機器は一般家庭用です。業務用には使用しないでください。
- アースを確実に取付けてください。故障や漏電のときに感電する恐れがあります。アース工事は必ず販売店に依頼してください。
- 製品の近くにガス類や引火物を置かないでください。発火することがあります。
- 凍結防止対策を行ってください。配管が凍結して水漏れることがあります。
- 設置は工事説明書に従って質量に耐える所に確実に行ってください。設置が不完全な場合は、感電、火災、本体落下や転倒によるケガ、水漏れの原因になります。また工事は必ずお買い上げの販売店または専門業者にご依頼ください。
- 熱源機器を太陽熱温水器(ソーラー)と接続した場合、夏期など太陽熱温水器の水温が高くなるとお湯の湯温制御ができなくなり、高温のお湯がそのまま出ます。また機器によっては接続できないものもありますので、ご注意ください。
- 機器を改造して使用しないでください。

- 石油機器には必ず灯油をご使用ください。ガソリンなど揮発性の高い油は危険なので絶対に使用しないでください。
- 石油・ガス機器は給気・排気が十分できる場所に設置してください。また、給気口・排気口を物や塀などで塞がないでください。不完全燃焼の原因となり、非常に危険です。
- 石油・ガス屋外用機器を屋内に設置されますと、不完全燃焼を起こし、大変危険ですので、絶対に屋内に設置しないでください。
- 石油・ガス機器を波板などで囲わないでください。不完全燃焼や火災の原因となり危険です。
- 機器から供給されるお湯(水)については、自然循環型「エコワターシリーズ」は飲用または調理には使用せず、入浴や雑用水として使用してください。水道直結式自然循環型の「SW1-213D」及び太陽熱利用給湯システム「エネワターシリーズ」は、機器や配管に長時間たまった水や朝一番のお湯は、飲用や調理には使用せず、雑用水として使用してください。飲用される場合は、下記の点に注意し、必ず一度ヤカンなどで沸騰させてからにしてください。
・熱いお湯が出て来るまでの水(配管内にたまっている水)は雑用水としてお使いください。固形物や変色、濁り、異臭があった場合には、直ちに点検の依頼を行ってください。

愛情点検



★長年ご使用の機器は、ぜひ点検を!

本カタログ掲載製品の補修用性能部品の保有期間は製造打ち切り後
太陽熱温水器は10年、ソーラー床下換気扇は6年、石油機器は11年です。

こんな症状は
ありませんか

- 設置場所が濡れている。
- コゲくさい匂いがする。
- 電源コード、プラグが異常に熱い。
- 運転音が異常に高くなる。
- 漏電ブレーカーまたは、ヒューズがたびたび切れる。
- お湯が早くなる。
- スイッチやボタンの操作が不確実。
- 配管接続部から水が漏れる。
- お湯の出が悪い。
- その他の異常や故障がある。



ご使用中止

このような症状の場合は使用を中止し、故障や事故防止のため技術者による保守点検をうけていただくことをおすすめします。詳しくは販売店にご相談ください。

●一般のお客様からの
お問い合わせは、
右記フリーダイヤルへ



0120-925-339

携帯電話からは0570-666-339(通話料金がかかります)

修理に関する
お問い合わせ

24時間365日受付

商品に関する
お問い合わせ

平日 8:10~18:00
土日祝 8:10~17:00

●お客様から取得いたしました個人情報、はお客様へのお問い合わせ対応を目的として利用し、適切に管理します。修理業務等を委託する場合や正当な理由がある場合を除き、第三者に開示・提供いたしません。

特約店 ご用命はアフターサービスのゆきとどいた当店へ。

株式会社 長府製作所

工場・営業部・ショールーム(*印を除く)

本社	〒752-8555	下関市長府扇町2-1	TEL(083)248-1111 FAX(083)248-1906
花巻	〒025-0301	*花巻市北湯口第2地割1番地26	TEL(0198)37-1115
宇都宮	〒321-3231	宇都宮市清原工業団地30番	TEL(028)667-6111
滋賀	〒520-2394	野洲市野洲1473-1	TEL(077)588-4111
支店/営業所・ショールーム(*印を除く)			
札幌支店	〒065-0042	*札幌市東区本町2条10-1-25	TEL(011)785-1211
東京支店	〒160-0022	新宿区新宿5-14-6	TEL(03)5369-3511
大阪支店	〒564-0053	吹田市江の木町18-27	TEL(06)6338-7111
福岡支店	〒812-0024	福岡市博多区綱場町9-20	TEL(092)273-2811
釧路営業所	〒085-0051	*釧路市光陽町8-1	TEL(0154)22-5821
帯広営業所	〒080-0023	*帯広市西13条南11-9	TEL(0155)22-1335
旭川営業所	〒070-8002	*旭川市神楽2条9-3-10	TEL(0166)74-4585
函館営業所	〒041-0851	*函館市本通4-17-25	TEL(0138)53-2583
青森営業所	〒030-0131	*青森市問屋町2-18-18	TEL(017)738-4141
盛岡営業所	〒020-0122	盛岡市みたけ5-15-50	TEL(019)641-0811
秋田営業所	〒010-0914	*秋田市保戸野千代田町15-17	TEL(018)824-3421
仙台営業所	〒980-0012	仙台市青葉区錦町1-4-6	TEL(022)264-0311
埼玉営業所	〒352-0001	*新座市東北2-24-3	TEL(048)471-8420
横浜営業所	〒224-0003	横浜市都筑区中川中央1-36-21	TEL(045)912-3111
千葉営業所	〒261-0001	千葉市美浜区幸町2-24-32	TEL(043)248-4111
名古屋営業所	〒465-0095	名古屋市名東区高社1-72-1	TEL(052)779-2111
金沢営業所	〒921-8550	金沢市玉鉾4-17	TEL(076)292-3111
松本営業所	〒390-0852	*松本市大字島立354-1	TEL(0263)63-2111
香川営業所	〒764-8510	仲多度郡多度津町東港町7-8	TEL(0877)33-2311
岡山営業所	〒700-0976	岡山市北区辰巳3-111	TEL(086)245-1111
広島営業所	〒732-0811	広島市南区段原1-1-1	TEL(082)261-5111
沖縄営業所	〒901-2101	浦添市西原3-18-10	TEL(098)877-3111

ホームページアドレス <https://www.chofu.co.jp/> ←ホームページから製品仕様書及びカタログがダウンロードできます。

SW-24-0002-改

※当カタログ記載の仕様、価格は変更する場合がございますのでご了承ください。尚製品の色は印刷のため実際の色と若干異なる場合があります。

※このカタログに表示の内容は2024年5月現在のものです。

'24.5.50.(TOP)