

「温水暖房エコフィール」は、捨てていた排気熱を再利用することで、暖房効率93%^(※1)を達成しました。従来タイプの機種^(※2)と比べ、9.3%も効率アップしたことで、灯油使用量の節約や、CO₂排出量を削減する効果があります。

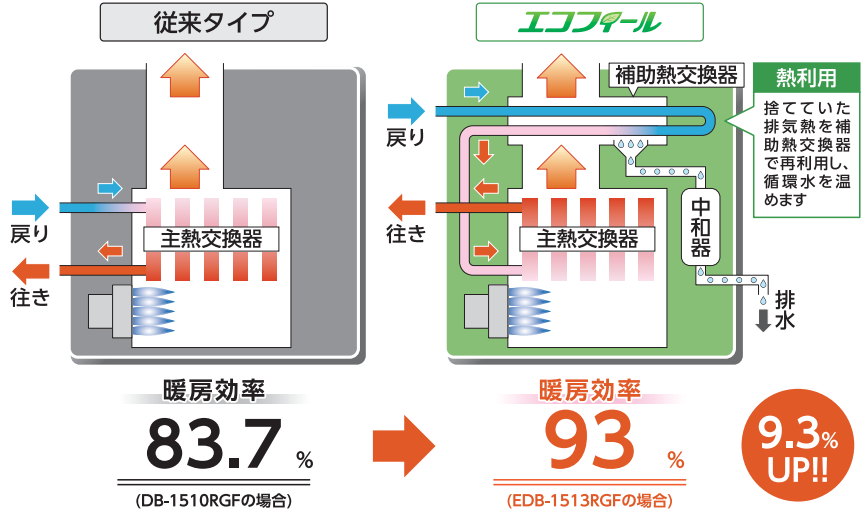

※1. EDB-1513RGFの場合
※2. DB-1510RGFの場合(2024年製)

灯油使用量を大幅に節約!!

算出条件

[EDB-1513RGFの場合]

灯油代を
年間約**21,920円**
節約

- ・4人家族、年間暖房負荷:約52.2GJの場合 (延床面積132m²、設計室温20℃、熱損失係数1.6W/m²・K[札幌地区を想定])
- ・灯油価格:126円/L(税込) (2024年1月9日 全国平均配達価格/資源エネルギー庁発表)

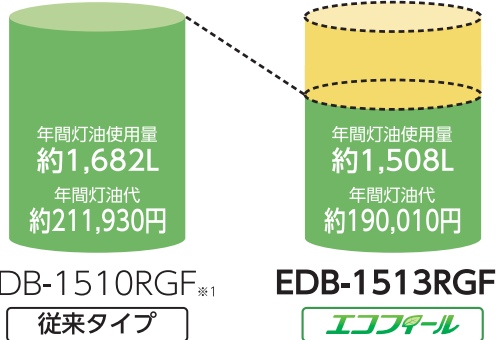

※1 2024年製

ドレン水最大排水量 (cc/分)			
EDB-1213RGF EDB-1213RGFL	EDB-1513RGF EDB-1513RGFL EDBF-1512RG	EDB-1913RGF EDBF-1912RG	EDB-2413RGF EDBF-2412RG
12	14	17	21

給排気筒の延長と保温について

給排気筒を延長する場合は、必ずこのカタログに掲載されている指定の給排気筒関連部品をご使用ください。延長した場合は、排気筒保温材と室内給排気筒保温材が必要になります。寒冷地では給排気筒の延長を問わず、室内給排気筒保温材が必要になります。

ロータリーガス化バーナー搭載



ロータリーガス化バーナーは、燃焼用モーターで燃料を回転霧化させる燃焼方式です。能力に合わせた細やかな燃焼制御が可能です。

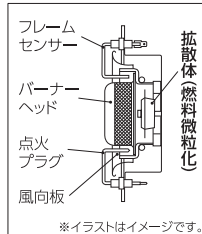

排水配管(当該地区の指定工事に依頼し、下水道法の規定に従ってください)

- この機器は潜熱回収型高効率温水ボイラのため、ドレン排水口からドレン水が排水されますので、各市町村の条例に基づき必ず排水配管工事を行ってください。
 - 配管はできるだけ短くし、横引部は先端に向かって1/50以上の下り勾配をつけてください。勾配がついていないと配管がつまり、機器が故障する原因になります。
 - 先端は大気開放してください。
 - 配管の重量などで排水用ホッパーに無理な力が加わるようなときは、支持具などで固定してください。
 - 配管材料は、塩ビ管を使用してください。
 - 汚水系統に排水するときは間接排水とし、臭気対策のためにトラップを必ずつけてください。また、横引部は先端に向かって1/50以上の下り勾配をつけてください。
 - 側溝に排水するときはトラップを設けず、配管の先端と側溝のあふれ縁との間隔を50mm以上あけてください。
 - 中和器排水栓・凝縮水タンク排水栓・リザーブタンク排水栓は配管の必要はありません。
- ※ドレン排水配管(塩ビ管)は必ず1/50以上の下り勾配をつけてください。勾配に不具合があると、ドレン排水口の空気から水が出る場合があります。

ドレン排水配管例

強制給排気タイプ

- 汚水ますへ排水する場合
- 側溝へ排水する場合

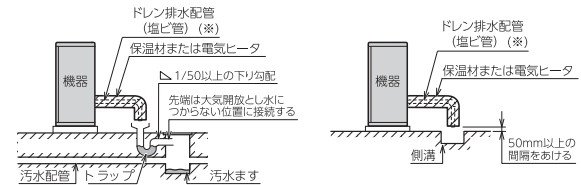

前面排気タイプ

- 汚水ますへ排水する場合
- 側溝へ排水する場合

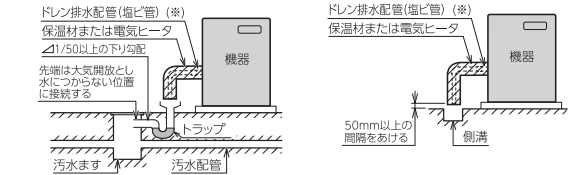

缶体排水

- リザーブタンク排水栓は配管の必要はありません。
- 当社純正不凍液(別売部品)に汚れや変色が見られたときは交換が必要です。不凍液交換時に、機器からの排水が簡単にできるように缶体排水口に排水栓を取付けてください。
- 交換した不凍液は、側溝に流さないでください。
- ※交換した不凍液は環境汚染などのおそれがあり法令で義務づけられていますので、産業廃棄物処理業者に処理を依頼してください。

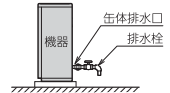

34dB以下の静音化を実現!!

騒音レベルの比較

静音	EDB-1213RGF/RGFL、EDB-1513RGF/RGFL、DB-913RGF	30dB
静音	EDB-1913RGF、DB-1513RGF	33dB
静音	EDB-2413RGF、DB-1813RGF、DBT-1813RGF	34dB
	静かな図書館の中	40dB

**半密閉配管
タイプ**

- 主な機能**
詳しくはP6
- 半密閉タンク内蔵
 - 密閉配管対応可能
 - ローリーガス化バーナー
 - IoT
 - タイムスタンプ
- (注1)

注1:「リモコンセット」(CMR-3102VM)使用時のみ、この機能が使えます。

関連部品：P47～
仕様表：P59～
寸法図：P61～

屋内 強制給排気 (FF)

暖房出力 12.0～5.3kW
(10,340～4,560kcal/h)

あんしん点検 延長保証制度対象商品
設計上の標準使用期間:10年

省エネ基準 達成率	目標年度 2025年	106%
	エネルギー 消費効率	93.0%

給排気延長 3m3曲がりまで
※寒冷地では、寒冷地用給気ホース、排気筒保温材が必要になります。

暖房・融雪 融雪面積 **30m²**まで
防火性能認証品



EDB-1213RGF NEW [112531] **△**本体希望小売価格 [リモコン別売]
¥351,780 (税抜¥319,800)

●外形寸法 高645×幅540×奥行287(mm)

□うす型給排気筒<FF-49-03E(保温材付)>[192857]別売 ¥31,900 (税抜¥29,000)

△+□ 本体+うす型給排気筒セット価格 ¥383,680 (税抜¥348,800)

選べるリモコン

- △+□+①**無線LAN対応タッチパネルリモコンセット価格 ¥414,480 (税抜¥376,800)
- △+□+②**多機能リモコンセット価格 ¥407,880 (税抜¥370,800)
- △+□+③**カンタンリモコンセット価格 ¥403,480 (税抜¥366,800)
- △+□+④**ラクラクリモコンセット価格 ¥393,580 (税抜¥357,800)

必要別売品/リモコンコード(RK-3P)
別売品/本体固定金具
※循環ポンプはDCキャンドポンプを採用。
※既存のφ120壁穴の機種から交換する場合、壁フランジセット(P48参照)を使用してください。

屋内 強制給排気 (FF)

左配管タイプ

暖房出力 12.0～5.3kW
(10,340～4,560kcal/h)

あんしん点検 延長保証制度対象商品
設計上の標準使用期間:10年

省エネ基準 達成率	目標年度 2025年	105%
	エネルギー 消費効率	92.0%

給排気延長 3m3曲がりまで
※寒冷地では、寒冷地用給気ホース、排気筒保温材が必要になります。

暖房・融雪 融雪面積 **30m²**まで
防火性能認証品



EDB-1213RGFL [112461] **△**本体希望小売価格 [リモコン別売]
¥366,300 (税抜¥333,000)

●外形寸法 高645×幅540×奥行287(mm)

□うす型給排気筒<FF-49-03E(保温材付)>[192857]別売 ¥31,900 (税抜¥29,000)

△+□ 本体+うす型給排気筒セット価格 ¥398,200 (税抜¥362,000)

選べるリモコン

- △+□+①**無線LAN対応タッチパネルリモコンセット価格 ¥429,000 (税抜¥390,000)
- △+□+②**多機能リモコンセット価格 ¥422,400 (税抜¥384,000)
- △+□+③**カンタンリモコンセット価格 ¥418,000 (税抜¥380,000)
- △+□+④**ラクラクリモコンセット価格 ¥408,100 (税抜¥371,000)

必要別売品/リモコンコード(RK-3P)
別売品/本体固定金具
※循環ポンプはDCキャンドポンプを採用。



選べるリモコン

<p>①無線LAN対応タッチパネルリモコン CMR-3102VM [887814] ¥30,800 (税抜¥28,000)</p> <p>非防水形</p>	<p>②多機能リモコン CMR-2611 [193242] ¥24,200 (税抜¥22,000)</p> <p>非防水形</p>	<p>③カンタンリモコン CMR-2614 [885597] ¥19,800 (税抜¥18,000)</p> <p>非防水形</p>	<p>④ラクラクリモコン CMR-2800 [883673] ¥9,900 (税抜¥9,000)</p> <p>非防水形</p>
---	---	--	--

注:浴室など湿気が多い場所への取付けはできません。
注:融雪で使用する場合はCMR-3102VM・CMR-2611・CMR-2614(融雪設定温度66～80℃)またはCMR-2800(融雪設定温度65～80℃)を使用してください。

半密閉配管タイプ

- 主な機能
- 半密閉タンク内蔵
 - 密閉配管対応可能
 - ローリーガス化バーナー
 - IoT
 - タイムスタンプ
- 詳しくはP6 (注1)

注1:リモコンセット(CMR-3102VM)使用時のみ、この機能が使えます。

関連部品：P47～
仕様表：P59～
寸法図：P61～

屋内 強制給排気 (FF)

暖房出力 **15.0～6.0kW**
(12,900～5,160kcal/h)

EDB-1513RGF NEW [A]本体希望小売価格 [リモコン別売]
[112541] **¥378,180** (税抜¥343,800)



あんしん点検 設計上の標準使用期間:10年

省エネ基準 達成率	目標年度 2025年	106%
	エネルギー 消費効率	93.0%

給排気延長 3m3曲がりまで ※寒冷地では、寒冷地用給気ホース、排気筒保温材が必要になります。

暖房・融雪 融雪面積 **40m²**まで

防火性能認証品

●外形寸法 高760×幅540×奥行287 (mm)

□うす型給排気筒<FF-49-03E(保温材付)>[192857]別売 **¥31,900** (税抜¥29,000)

[A]+[B] 本体+うす型給排気筒セット価格 **¥410,080** (税抜¥372,800)

選べるリモコン

- [A]+[B]+①無線LAN対応タッチパネルリモコンセット価格 **¥440,880** (税抜¥400,800)
- [A]+[B]+②多機能リモコンセット価格 **¥434,280** (税抜¥394,800)
- [A]+[B]+③カンタンリモコンセット価格 **¥429,880** (税抜¥390,800)
- [A]+[B]+④ラクラクリモコンセット価格 **¥419,980** (税抜¥381,800)

必要別売品/リモコンコード(RK-3P) 別売品/本体固定金具
※循環ポンプはDCキャンドポンプを採用。
※既存のφ120壁穴の機種から交換する場合、壁フランジセット(P48参照)を使用してください。

屋内 強制給排気 (FF)

左配管タイプ

暖房出力 **15.0～6.0kW**
(12,900～5,160kcal/h)

EDB-1513RGFL [A]本体希望小売価格 [リモコン別売]
[112471] **¥393,800** (税抜¥358,000)



あんしん点検 設計上の標準使用期間:10年

省エネ基準 達成率	目標年度 2025年	105%
	エネルギー 消費効率	92.0%

給排気延長 3m3曲がりまで ※寒冷地では、寒冷地用給気ホース、排気筒保温材が必要になります。

暖房・融雪 融雪面積 **40m²**まで

防火性能認証品

●外形寸法 高760×幅540×奥行287 (mm)

□うす型給排気筒<FF-49-03E(保温材付)>[192857]別売 **¥31,900** (税抜¥29,000)

[A]+[B] 本体+うす型給排気筒セット価格 **¥425,700** (税抜¥387,000)

選べるリモコン

- [A]+[B]+①無線LAN対応タッチパネルリモコンセット価格 **¥456,500** (税抜¥415,000)
- [A]+[B]+②多機能リモコンセット価格 **¥449,900** (税抜¥409,000)
- [A]+[B]+③カンタンリモコンセット価格 **¥445,500** (税抜¥405,000)
- [A]+[B]+④ラクラクリモコンセット価格 **¥435,600** (税抜¥396,000)

必要別売品/リモコンコード(RK-3P) 別売品/本体固定金具
※循環ポンプはDCキャンドポンプを採用。

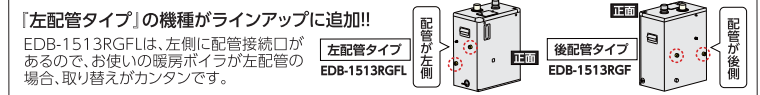

選べるリモコン

①無線LAN対応タッチパネルリモコン
CMR-3102VM [887814]
¥30,800 (税抜¥28,000)



非防水形

②多機能リモコン
CMR-2611 [193242]
¥24,200 (税抜¥22,000)



非防水形

③カンタンリモコン
CMR-2614 [885597]
¥19,800 (税抜¥18,000)



非防水形

④ラクラクリモコン
CMR-2800 [883673]
¥9,900 (税抜¥9,000)



非防水形

注:浴室など湿気が多い場所への取付けはできません。
注:融雪で使用する場合はCMR-3102VM・CMR-2611・CMR-2614(融雪設定温度66～80℃)またはCMR-2800(融雪設定温度65～80℃)を使用してください。

半密閉配管
タイプ

主な機能
詳しくはP6

- 半密閉タンク内蔵
- 密閉配管対応可能
- ローラーガス化バーナー
- IoT
- タイムスタンプ

(注1)

注1:リモコンセット:CMR-3102VMJ使用時のみ、この機能が使えます。

関連部品: P47~
仕様表: P59~
寸法図: P61~

屋内 強制給排気(FF)

暖房出力 **19.0~6.0kW**
(16,340~5,160kcal/h)

EDB-1913RGF NEW [A] 本体希望小売価格 [リモコン別売]
[112551] **¥402,050** (税抜¥365,500)

あんしん点検

延長保証制度
対象商品

設計上の標準使用期間:10年

省エネ基準 達成率	目標年度 2025年	106%
	エネルギー 消費効率	93.0%

給排気延長 3m3曲がりまで ※寒冷地では、寒冷地用給気ホース、排気筒保温材が必要になります。

暖房&融雪

防火性能認証品

融雪面積
50m²まで

●外形寸法 高760×幅540×奥行287(mm)

[B]うす型給排気筒<FF-70-092> [192838]別売 **¥17,050** (税抜¥15,500)

[A]+[B] 本体+うす型給排気筒セット価格 **¥419,100** (税抜¥381,000)

選べるリモコン

[A]+[B]+①無線LAN対応タッチパネルリモコンセット価格 **¥449,900** (税抜¥409,000)

[A]+[B]+②多機能リモコンセット価格 **¥443,300** (税抜¥403,000)

[A]+[B]+③カンタンリモコンセット価格 **¥438,900** (税抜¥399,000)

[A]+[B]+④ラクラクリモコンセット価格 **¥429,000** (税抜¥390,000)

必要別売品/リモコンコード(RK-3P)
別売品/本体固定金具
※循環ポンプはDCキャンドポンプを採用。

屋内 強制給排気(FF)

暖房出力 **24.0~6.0kW**
(20,640~5,160kcal/h)

EDB-2413RGF NEW [A] 本体希望小売価格 [リモコン別売]
[112561] **¥432,850** (税抜¥393,500)

あんしん点検

延長保証制度
対象商品

設計上の標準使用期間:10年

省エネ基準 達成率	目標年度 2025年	106%
	エネルギー 消費効率	93.0%

給排気延長 3m3曲がりまで ※寒冷地では、寒冷地用給気ホース、排気筒保温材が必要になります。

暖房&融雪

防火性能認証品

融雪面積
60m²まで

●外形寸法 高760×幅540×奥行287(mm)

[B]うす型給排気筒<FF-70-092> [192838]別売 **¥17,050** (税抜¥15,500)

[A]+[B] 本体+うす型給排気筒セット価格 **¥449,900** (税抜¥409,000)

選べるリモコン

[A]+[B]+①無線LAN対応タッチパネルリモコンセット価格 **¥480,700** (税抜¥437,000)

[A]+[B]+②多機能リモコンセット価格 **¥474,100** (税抜¥431,000)

[A]+[B]+③カンタンリモコンセット価格 **¥469,700** (税抜¥427,000)

[A]+[B]+④ラクラクリモコンセット価格 **¥459,800** (税抜¥418,000)

必要別売品/リモコンコード(RK-3P)
別売品/本体固定金具
※循環ポンプはDCキャンドポンプを採用。

選べるリモコン

①無線LAN対応タッチパネルリモコン
CMR-3102VM [887814]
¥30,800 (税抜¥28,000)



非防水形

②多機能リモコン
CMR-2611 [193242]
¥24,200 (税抜¥22,000)



非防水形

③カンタンリモコン
CMR-2614 [885597]
¥19,800 (税抜¥18,000)



非防水形

④ラクラクリモコン
CMR-2800 [883673]
¥9,900 (税抜¥9,000)



非防水形

注:浴室など湿気が多い場所への取付けはできません。
注:融雪で使用する場合はCMR-3102VM・CMR-2611・CMR-2614(融雪設定温度66~80℃)またはCMR-2800(融雪設定温度65~80℃)を使用してください。

半密閉配管
タイプ

主な機能
詳しくはP6

- 半密閉タンク内蔵
- 密閉配管対応可能
- ローリーガス化パーサー
- IoT
- タイムスタンプ

(注1)

注1:リモコンセット(CMR-3102VM)使用時のみ、この機能が使えます。

関連部品：P47～
仕様表：P59～
寸法図：P61～

屋外 開放タイプ

暖房出力 **15.0～7.3kW**
(12,900～6,280kcal/h)

EDBF-1512RG

[111840]

本体希望小売価格 [リモコン別売]
¥386,100 (税抜¥351,000)



あんしん点検

延長保証制度
対象商品

設計上の標準使用期間:10年

省エネ基準 達成率	105%	エネルギー 消費効率	92.0%
	目標年度 2025年		

暖房専用

- 外装色 シャンパンゴールド(防汚鋼板)
- 外形寸法 高680×幅540×奥行287(mm)

選べるリモコン

- ①無線LAN対応タッチパネルリモコンセット価格 **¥416,900** (税抜¥379,000)
 - ②多機能リモコンセット価格 **¥410,300** (税抜¥373,000)
 - ③カンタンリモコンセット価格 **¥405,900** (税抜¥369,000)
 - ④ラクラクリモコンセット価格 **¥396,000** (税抜¥360,000)
- 必要別売品/リモコンコード(RK-3P)
別売品/本体固定金具
※循環ポンプはDCキャンドポンプを採用。

屋外 開放タイプ

暖房出力 **19.0～7.3kW**
(16,340～6,280kcal/h)

EDBF-1912RG

[111850]

本体希望小売価格 [リモコン別売]
¥401,500 (税抜¥365,000)



あんしん点検

延長保証制度
対象商品

設計上の標準使用期間:10年

省エネ基準 達成率	105%	エネルギー 消費効率	92.0%
	目標年度 2025年		

暖房専用

- 外装色 シャンパンゴールド(防汚鋼板)
- 外形寸法 高845×幅540×奥行287(mm)

選べるリモコン

- ①無線LAN対応タッチパネルリモコンセット価格 **¥432,300** (税抜¥393,000)
 - ②多機能リモコンセット価格 **¥425,700** (税抜¥387,000)
 - ③カンタンリモコンセット価格 **¥421,300** (税抜¥383,000)
 - ④ラクラクリモコンセット価格 **¥411,400** (税抜¥374,000)
- 必要別売品/リモコンコード(RK-3P)
別売品/本体固定金具
※循環ポンプはDCキャンドポンプを採用。

屋外 開放タイプ

暖房出力 **24.0～7.3kW**
(20,640～6,280kcal/h)

EDBF-2412RG

[111860]

本体希望小売価格 [リモコン別売]
¥431,200 (税抜¥392,000)



あんしん点検

延長保証制度
対象商品

設計上の標準使用期間:10年

省エネ基準 達成率	105%	エネルギー 消費効率	92.0%
	目標年度 2025年		

暖房専用

- 外装色 シャンパンゴールド(防汚鋼板)
- 外形寸法 高845×幅540×奥行287(mm)

選べるリモコン

- ①無線LAN対応タッチパネルリモコンセット価格 **¥462,000** (税抜¥420,000)
 - ②多機能リモコンセット価格 **¥455,400** (税抜¥414,000)
 - ③カンタンリモコンセット価格 **¥451,000** (税抜¥410,000)
 - ④ラクラクリモコンセット価格 **¥441,100** (税抜¥401,000)
- 必要別売品/リモコンコード(RK-3P)
別売品/本体固定金具
※循環ポンプはDCキャンドポンプを採用。

選べるリモコン

①無線LAN対応タッチパネルリモコン
CMR-3102VM [887814]
¥30,800 (税抜¥28,000)



非防水形

②多機能リモコン
CMR-2611 [193242]
¥24,200 (税抜¥22,000)



非防水形

③カンタンリモコン
CMR-2614 [885597]
¥19,800 (税抜¥18,000)



非防水形

④ラクラクリモコン
CMR-2800 [883673]
¥9,900 (税抜¥9,000)



非防水形

注:浴室内など湿気が多い場所への取付けはできません。

密閉配管タイプ

主な機能
詳しくはP6

- | | | | | | | | | | | |
|-----------|------|-------|--------|---------|--------------|-----------|-----------|-------|----------|--------|
| ガンタイプパーナー | 予約運転 | 急速湯はり | 優先スイッチ | たし湯スイッチ | たし水スイッチ | チェックモード表示 | メンテ情報モニター | 自動 | 自動保温 | リモコン2心 |
| 燃焼比例 | 凍結予防 | 近接設置 | 水道直圧式 | 風呂間接加熱 | 風呂のポンプ強制循環方式 | 空気抜き弁内蔵 | 安全弁内蔵 | 圧力計内蔵 | 対震自動消火装置 | タイムスタン |

関連部品：P47～
仕様表：P59～
寸法図：P61～

熱効率UP↑91% 92%
アツプ
熱効率【暖房】83%
熱効率【給湯】83%

「温水暖房エコフィール」は、従来捨てていた排気熱を回収して再利用することにより、暖房効率・連続給湯効率を高めて、灯油の使用量を節約する省エネボイラです。

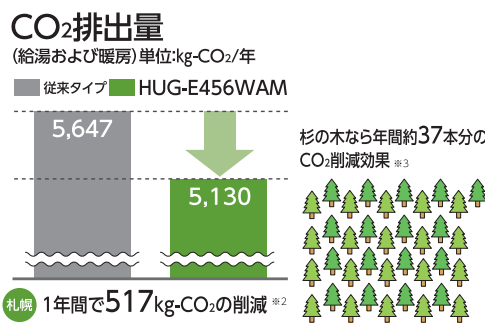
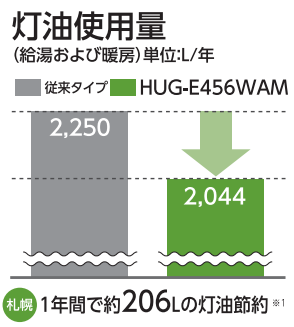
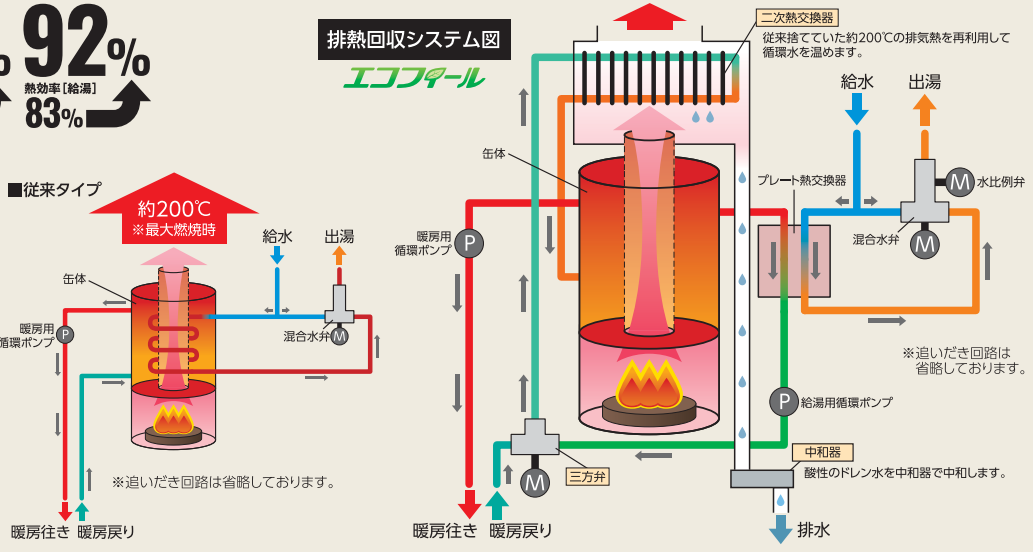

[シミュレーション条件]※1 石油給湯器(熱効率83%)および油だきボイラ(熱効率83%)と比べた場合
●給湯寒冷地条件(4人家族想定、入水温度は通年で11℃)ふるお湯はり:200L×42℃、シャワー:12L/分×5分/人×4人=240L×40℃、洗面:6L/分×2分/人×4人=48L×40℃、台所:8L/分×3分/回×3回=72L×37℃
●暖房寒冷地条件(4人家族想定、相当延べ床面積:132㎡の住宅)設計室温:18℃、熱損失係数:札幌1.6W/㎡・K(次世代省エネルギー基準より)、暖房日数:札幌2,380日として算出、灯油発熱量:36.7MJ/Lとして算出
※2 CO2排出係数:2.51kg-CO2/Lとして算出(「温室効果ガス排出係数一覧」環境省H14年度/H12年度報告書より)
※3 杉の木1本あたりのCO2吸収量は1年で平均して約14kgとしています。(「地球温暖化防止のための緑の吸収源対策」環境省/林野庁より試算)

屋外 開放タイプ



暖房出力 17.4kW(15,000kcal/h)
連続給湯出力 45.3kW(39,000kcal/h)
ふる出力 15.7kW(13,500kcal/h)

※各出力は単独運転時です。

特定保守製品 延長保証制度対象商品
設計標準使用期間:10年

省エネ基準達成率	104%	エネルギー消費効率	91.0%
----------	------	-----------	-------

暖房&給湯 防火性能認証品 PSC対応品

HUG-E456WAM A1 本体希望小売価格 [リモコン別売]
¥796,400 (税抜¥724,000)

●外形寸法 高1,367×幅590×奥行300(mm)
リモコンセット 1缶3水路タイプリモコンセット価格 ¥851,950 (税抜¥774,500)

必要別売品/台所リモコンコード<RC-2C-D>、浴室リモコンコード<RC-2C-F>、据置架台<456AK> 別売品/膨張タンク(ETタイプ) 給水器具登録番号/7-A2-5E<日燃検認定番号>
※密閉配管タイプは別途膨張タンク(ETタイプ)が必要です。

リモコンセット

1缶3水路タイプリモコンセット SRC-456WP A1 [662286]
¥55,550(税抜¥50,500)

台所リモコン 浴室リモコン
非防水形

- 排水配管(当該地区の指定工事に依頼し、下水道の規定に従ってください)
- この機種は潜熱回収高効率ボイラのためドレン排水ホースからドレン水が毎分最大40cc排出されることがあります。
 - ドレン排水配管工事を行い、各市町村下水道局(課)の条例に基づき施工してください。
 - 配管材料は塩ビ管を使用してください。
 - ドレン水を汚水系統に排水する場合は間接排水とし、臭気対策のためにトラップを設けてください。
 - ドレン水を側溝に排水する場合はトラップを設ける必要はありませんが配管の末端は側溝のあふれ縁より5cm以上の空間を確保してください。
 - 冬期は凍結のおそれがありますので配管は保温してください。
- 配管の凍結予防
- 保温は水漏れテスト後に行ってください。
 - 保温材の端面は防水処理を行ってください。
 - 寒冷地ではさらに別売の電気ヒーターを配管やバルブ類に巻いて、十分な保温を行ってください。保温が充分でない場合凍結予防処置を行っても効果がありません。
 - 水抜きが簡単にできるように配管し、もしできない場合には配管の途中に水抜きバルブを付けて水抜きができるようにしてください。
 - 凍結予防工事を完全に行っても、お客様に凍結予防方法を実行していただきませんと凍結してしまうことがありますので、取扱説明書をご覧ください、凍結予防を行ってください。

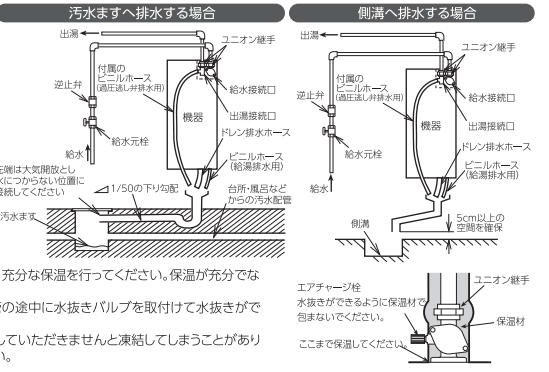

※リモコンパイプセットは必要に応じてお買い求めください。※設定温度調節範囲/温水暖房80℃(固定)、給湯32℃・35℃・37～50℃(1℃ごと)・55℃・60℃

**循環ポンプ
膨張タンク
別途タイプ**

主な機能
詳しくはP6

- 減圧式 (標準圧力)
- ハイパワー
- リモコン付
- タイムスタンプ
- ステンレスパイプ
- 凍結予防

関連部品：P50～
仕様表：P59～
寸法図：P62～

屋内 強制排気タイプ



暖房出力 [コイル]
29.0kW (24,900kcal/h)

連続給湯出力 [缶体]
58.6kW (50,400kcal/h)

あんしん点検 **業務用**

設計上の標準使用期間:5年

排気延長
総延長5m2曲がりまで(立ち上がり1m以上)

暖房 & 給湯

EPG-5903W

[112271]

△本体希望小売価格
¥478,500 (税抜¥435,000)

●外形寸法 高1,410×幅434×奥行702(mm)

Ⓑ専用排気筒セット<NKPφ100> [191009]別売 **¥29,480** (税抜¥26,800)

△+Ⓑ 本体+専用排気筒セット価格 **¥507,980** (税抜¥461,800)

必要別売品/循環ポンプ・膨張タンク
別売品/減圧弁、逃し弁

※排気筒を取付ける場合は、必ず「専用排気筒NKPφ100」を使用してください。他の排気筒を使用しますと、排気筒の接続部からドレン水が滴下して、家財などに悪影響をおよぼすおそれがあります。

屋外 開放タイプ



暖房出力 [コイル]
29.0kW (24,900kcal/h)

連続給湯出力 [缶体]
58.6kW (50,400kcal/h)

あんしん点検 **業務用**

設計上の標準使用期間:5年

暖房 & 給湯

EPG-5903W

[112271]

△本体希望小売価格
¥478,500 (税抜¥435,000)

●外形寸法 高1,410×幅434×奥行702(mm)

Ⓑ拡散排気筒<Kトップ> [192002]別売 **¥6,600** (税抜¥6,000)

△+Ⓑ 本体+拡散排気筒セット価格 **¥485,100** (税抜¥441,000)

必要別売品/循環ポンプ・膨張タンク
別売品/減圧弁、逃し弁

台所リモコン付

ラクラクリモコン
CMR-2808 [885107]



非防水形

本体取付け可能
リモコンコード
1m付

■排水配管 (当該地区の指定工事店に依頼し、下水道法の規定に従ってください)

エコフィールタイプは潜熱回収型高効率温水暖房ポイラです。凝縮水排水口から毎分最大55ccドレン水が排出されますので、必ずドレン排水配管工事を行い、各市町村下水道局(課)の条例に基づき施工してください。詳しくは工事説明書をご確認ください。

注:浴室内など湿気の多い場所への取付けはできません。

循環ポンプ
膨張タンク
別途タイプ

主な機能
詳しくはP6

- 減圧式 (標準圧力)
- リモコン 付
- タイム スタンプ
- ステンレス パイプ
- 凍結 予防

関連部品：P49～
仕様表：P59～
寸法図：P62～

屋内 強制給排気 (FF)



暖房出力 [コイル] **17.5kW (15,100kcal/h)**

連続給湯出力 [缶体] **39.5kW (34,000kcal/h)**

特定保守製品 業務用

設計標準使用期間:5年

給排気延長
2m2曲がりまで
※1 [3m3曲がりまで※2※3] [7m3曲がりまで※2※4]

※1 標高500～1,000mまで。
※2 給気側延長は、ステンレス管を使用。
※3 標高500m以下。
※4 基板の設定および標高500m以下。

暖房 & 給湯

PG-4004WF

[112391]

△ 本体希望小売価格

¥357,500 (税抜¥325,000)

●外形寸法 高1,002×幅434×奥行702 (mm)

□うす型給排気筒セット<FF-70-092> [192838]別売 ¥17,050 (税抜¥15,500)

△+□ 本体+うす型給排気筒セット価格 ¥374,550 (税抜¥340,500)

必要別売品/循環ポンプ・膨張タンク
別売品/減圧弁、逃し弁

屋内 強制排気タイプ



暖房出力 [コイル] **17.5kW (15,100kcal/h)**

連続給湯出力 [缶体] **39.5kW (34,000kcal/h)**

特定保守製品 業務用

設計標準使用期間:5年

排気延長
総延長5m2曲がりまで
(立ち上がり1m以上)

暖房 & 給湯

PG-4004W

[112381]

△ 本体希望小売価格

¥337,700 (税抜¥307,000)

●外形寸法 高1,002×幅434×奥行702 (mm)

□アミ付エルボトップ (φ106) [191043]別売 ¥3,850 (税抜¥3,500)

△+□ 本体+アミ付エルボトップセット価格 ¥341,550 (税抜¥310,500)

必要別売品/循環ポンプ・膨張タンク
別売品/減圧弁、逃し弁

屋外 開放タイプ



暖房出力 [コイル] **17.5kW (15,100kcal/h)**

連続給湯出力 [缶体] **39.5kW (34,000kcal/h)**

特定保守製品 業務用

設計標準使用期間:5年

暖房 & 給湯

PG-4004W

[112381]

△ 本体希望小売価格

¥337,700 (税抜¥307,000)

●外形寸法 高1,002×幅434×奥行702 (mm)

□拡散排気筒<Kトップ> [192002]別売 ¥6,600 (税抜¥6,000)

△+□ 本体+拡散排気筒セット価格 ¥344,300 (税抜¥313,000)

必要別売品/循環ポンプ・膨張タンク
別売品/減圧弁、逃し弁

台所リモコン付

ラクラクリモコン
CMR-2808 [885650]



非防水形

本体取付け可能
リモコンコード
1m付

注:浴室内など湿気の多い場所への取付けはできません。

循環ポンプ
膨張タンク
別途タイプ

主な機能
詳しくはP6

- 減圧式 (標準圧力)
- ハイパワー
- リモコン付
- タイムスタンプ
- ステンスパイプ
- 凍結予防

関連部品：P49～
仕様表：P59～
寸法図：P62～

屋内 強制排気タイプ



暖房出力 [コイル]
22.1kW (19,000kcal/h)

連続給湯出力 [缶体]
52.6kW (45,200kcal/h)

あんしん点検 業務用

設計上の標準使用期間:5年

排気延長
総延長5m2曲がりまで
(立ち上がり1m以上)

暖房 & 給湯

PG-5304W

[112421]

△本体希望小売価格

¥391,600 (税抜¥356,000)

●外形寸法 高1,107×幅434×奥行702(mm)

△アミ付エルボトップ(φ106) [191043]別売 ¥3,850 (税抜¥3,500)

△+△ 本体+アミ付エルボトップセット価格 ¥395,450 (税抜¥359,500)

必要別売品/循環ポンプ・膨張タンク
別売品/減圧弁、逃し弁

屋外 開放タイプ



暖房出力 [コイル]
22.1kW (19,000kcal/h)

連続給湯出力 [缶体]
52.6kW (45,200kcal/h)

あんしん点検 業務用

設計上の標準使用期間:5年

暖房 & 給湯

PG-5304W

[112421]

△本体希望小売価格

¥391,600 (税抜¥356,000)

●外形寸法 高1,107×幅434×奥行702(mm)

△拡散排気筒<Kトップ> [192002]別売 ¥6,600 (税抜¥6,000)

△+△ 本体+拡散排気筒セット価格 ¥398,200 (税抜¥362,000)

必要別売品/循環ポンプ・膨張タンク
別売品/減圧弁、逃し弁

台所リモコン付

ラクラクリモコン
CMR-2808 [885107]



非防水形
本体取付け可能
リモコンコード
1m付

注:浴室内など湿気の多い場所への取付けはできません。

半密閉配管
タイプ

主な機能
詳しくはP6

- 半密閉タンク内蔵
- 密閉配管対応可能
- ローターガス化バーナー
- IoT
- タイムスタンプ

注1:「リモコンセット:CMR-3102VM」使用時のみ、この機能が使えます。

関連部品:P47~
仕様表:P59~
寸法図:P62~

屋内 強制給排気(FF)

暖房出力 9.0~4.3kW
(7,740~3,700kcal/h)

DB-913RGF NEW

本体希望小売価格 [リモコン別売]
¥334,400 (税抜¥304,000)



あんしん点検
設計上の標準使用期間:10年

延長保証制度
対象商品

省エネ基準 達成率	エネルギー 消費効率
100%	87.1%

給排気延長
3m3曲がりまで

暖房&融雪
防火性能認証品

融雪面積
25m²まで

●外形寸法 高590×幅470×奥行287(mm)

U字型給排気筒<FF-49-01> [192835]別売 ¥17,050 (税抜¥15,500)

A+B 本体+U字型給排気筒セット価格 ¥351,450 (税抜¥319,500)

選べるリモコン

A+B+①無線LAN対応タッチパネルリモコンセット価格 ¥382,250 (税抜¥347,500)

A+B+②多機能リモコンセット価格 ¥375,650 (税抜¥341,500)

A+B+③カンタンリモコンセット価格 ¥371,250 (税抜¥337,500)

A+B+④ラクラクリモコンセット価格 ¥361,350 (税抜¥328,500)

必要別売品/リモコンコード(RK-3P)
別売品/本体固定金具
※循環ポンプはDCキャンドポンプを採用。

屋内 強制給排気(FF)

暖房出力 15.0~6.0kW
(12,900~5,160kcal/h)

DB-1513RGF NEW

本体希望小売価格 [リモコン別売]
¥347,600 (税抜¥316,000)



あんしん点検
設計上の標準使用期間:10年

延長保証制度
対象商品

省エネ基準 達成率	エネルギー 消費効率
100%	87.1%

給排気延長
3m3曲がりまで

暖房&融雪
防火性能認証品

融雪面積
40m²まで

●外形寸法 高590×幅470×奥行287(mm)

U字型給排気筒<FF-49-01> [192835]別売 ¥17,050 (税抜¥15,500)

A+B 本体+U字型給排気筒セット価格 ¥364,650 (税抜¥331,500)

選べるリモコン

A+B+①無線LAN対応タッチパネルリモコンセット価格 ¥395,450 (税抜¥359,500)

A+B+②多機能リモコンセット価格 ¥388,850 (税抜¥353,500)

A+B+③カンタンリモコンセット価格 ¥384,450 (税抜¥349,500)

A+B+④ラクラクリモコンセット価格 ¥374,550 (税抜¥340,500)

必要別売品/リモコンコード(RK-3P)
別売品/本体固定金具
※循環ポンプはDCキャンドポンプを採用。

屋内 強制給排気(FF)

左配管タイプ

暖房出力 15.0~6.0kW
(12,900~5,160kcal/h)

DB-1513RGFL

本体希望小売価格 [リモコン別売]
¥347,600 (税抜¥316,000)



あんしん点検
設計上の標準使用期間:10年

延長保証制度
対象商品

省エネ基準 達成率	エネルギー 消費効率
96%	83.7%

給排気延長
3m3曲がりまで

暖房&融雪
防火性能認証品

融雪面積
40m²まで

●外形寸法 高590×幅470×奥行287(mm)

U字型給排気筒<FF-49-01> [192835]別売 ¥17,050 (税抜¥15,500)

A+B 本体+U字型給排気筒セット価格 ¥364,650 (税抜¥331,500)

選べるリモコン

A+B+①無線LAN対応タッチパネルリモコンセット価格 ¥395,450 (税抜¥359,500)

A+B+②多機能リモコンセット価格 ¥388,850 (税抜¥353,500)

A+B+③カンタンリモコンセット価格 ¥384,450 (税抜¥349,500)

A+B+④ラクラクリモコンセット価格 ¥374,550 (税抜¥340,500)

必要別売品/リモコンコード(RK-3P)
別売品/本体固定金具
※循環ポンプはDCキャンドポンプを採用。

『左配管タイプ』の機種がラインアップに追加!!

DB-1513RGFLは、左側に配管接続口がある
ので、お使いの暖房ボイラが左配管の場
合、取り替えがカンタンです。

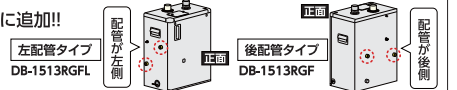

選べるリモコン

①無線LAN対応タッチパネルリモコン
CMR-3102VM [887814]
¥30,800 (税抜¥28,000)



非防水形

②多機能リモコン
CMR-2611 [193242]
¥24,200 (税抜¥22,000)



非防水形

③カンタンリモコン
CMR-2614 [885597]
¥19,800 (税抜¥18,000)



非防水形

④ラクラクリモコン
CMR-2800 [883673]
¥9,900 (税抜¥9,000)



非防水形

注:浴室など湿気が多い場所への取付けはできません。
注:融雪で使用する場合はCMR-3102VM・CMR-2611・CMR-2614 (融雪設定温度66~80℃)またはCMR-2800 (融雪設定温度65~80℃)を使用してください。

半密閉配管タイプ

主な機能
詳しくはP6

- 半密閉タンク内蔵
- 密閉配管対応可能
- ローリーガス化バーナー
- IoT
- タイムスタンプ

注1:リモコンセット:CMR-3102VM]使用時のみ、この機能が使えます。

関連部品：P47～
仕様表：P59～
寸法図：P62～

屋内 強制給排気(FF)

暖房出力 18.0～6.0kW
(15,500～5,160kcal/h)

DB-1813RGF NEW

△本体希望小売価格 [リモコン別売]
¥368,500 (税抜¥335,000)



あんしん点検
設計上の標準使用期間:10年

延長保証制度
対象商品

省エネ基準 達成率	エネルギー 消費効率
100%	87.1%

給排気延長
3m3曲がりまで

暖房・融雪
防火性能認証品

融雪面積
48㎡まで

●外形寸法 高590×幅470×奥行287(mm)

□うす型給排気筒<FF-49-01>[192835]別売 ¥17,050 (税抜¥15,500)

△+△ 本体+うす型給排気筒セット価格 ¥385,550 (税抜¥350,500)

選べるリモコン

- △+△+①無線LAN対応タッチパネルリモコンセット価格 ¥416,350 (税抜¥378,500)
- △+△+②多機能リモコンセット価格 ¥409,750 (税抜¥372,500)
- △+△+③カンタンリモコンセット価格 ¥405,350 (税抜¥368,500)
- △+△+④ラクラクリモコンセット価格 ¥395,450 (税抜¥359,500)

必要別売品/リモコンコード(RK-3P) 別売品/本体固定金具
※循環ポンプはDCキャンドポンプを採用。
※既存のφ120壁穴の機種から交換する場合、壁フランジセット(P48参照)を使用してください。

屋内 強制給排気(FF)

左配管タイプ

暖房出力 18.0～6.0kW
(15,500～5,160kcal/h)

DB-1813RGFL

△本体希望小売価格 [リモコン別売]
¥368,500 (税抜¥335,000)



あんしん点検
設計上の標準使用期間:10年

延長保証制度
対象商品

省エネ基準 達成率	エネルギー 消費効率
96%	83.7%

給排気延長
3m3曲がりまで

暖房・融雪
防火性能認証品

融雪面積
48㎡まで

●外形寸法 高590×幅470×奥行287(mm)

□うす型給排気筒<FF-49-01>[192835]別売 ¥17,050 (税抜¥15,500)

△+△ 本体+うす型給排気筒セット価格 ¥385,550 (税抜¥350,500)

選べるリモコン

- △+△+①無線LAN対応タッチパネルリモコンセット価格 ¥416,350 (税抜¥378,500)
- △+△+②多機能リモコンセット価格 ¥409,750 (税抜¥372,500)
- △+△+③カンタンリモコンセット価格 ¥405,350 (税抜¥368,500)
- △+△+④ラクラクリモコンセット価格 ¥395,450 (税抜¥359,500)

必要別売品/リモコンコード(RK-3P) 別売品/本体固定金具 ※循環ポンプはDCキャンドポンプを採用。

「左配管タイプ」の機種がラインアップに追加!!

DB-1813RGFLは、左側に配管接続口があるので、お使いの暖房ボイラが左配管の場合、取り替えがカンタンです。

屋内 強制給排気(FF)

暖房出力 18.0～6.0kW
(15,500～5,160kcal/h)

DBT-1813RGF NEW

△本体希望小売価格 [リモコン別売]
¥371,800 (税抜¥338,000)



あんしん点検
設計上の標準使用期間:10年

延長保証制度
対象商品

省エネ基準 達成率	エネルギー 消費効率
100%	87.1%

給排気延長
3m3曲がりまで

暖房・融雪
防火性能認証品

融雪面積
48㎡まで

●外形寸法 高750×幅256×奥行571(mm)

□うす型給排気筒<FF-49-01>[192835]別売 ¥17,050 (税抜¥15,500)

△+△ 本体+うす型給排気筒セット価格 ¥388,850 (税抜¥353,500)

選べるリモコン

- △+△+①無線LAN対応タッチパネルリモコンセット価格 ¥419,650 (税抜¥381,500)
- △+△+②多機能リモコンセット価格 ¥413,050 (税抜¥375,500)
- △+△+③カンタンリモコンセット価格 ¥408,650 (税抜¥371,500)
- △+△+④ラクラクリモコンセット価格 ¥398,750 (税抜¥362,500)

必要別売品/リモコンコード(RK-3P) 別売品/架台、下配管セット
※循環ポンプはDCキャンドポンプを採用。

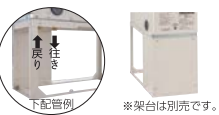

選べるリモコン

①無線LAN対応タッチパネルリモコン
CMR-3102VM [887814]
¥30,800 (税抜¥28,000)

非防水形

②多機能リモコン
CMR-2611 [193242]
¥24,200 (税抜¥22,000)

非防水形

③カンタンリモコン
CMR-2614 [885597]
¥19,800 (税抜¥18,000)

非防水形

④ラクラクリモコン
CMR-2800 [883673]
¥9,900 (税抜¥9,000)

非防水形

注:浴室など湿気が多い場所への取付けはできません。
注:融雪で使用する場合はCMR-3102VM・CMR-2611・CMR-2614 (融雪設定温度66～80℃)またはCMR-2800 (融雪設定温度65～80℃)を使用してください。

半密閉配管タイプ

主な機能
詳しくはP6

- 半密閉タンク内蔵
- 密閉配管対応可能
- ガンタイプバーナー
- IoT
- タイムスタンプ

注1:リモコンセット(CMR-3102VM)使用時のみ、この機能が使えます。

関連部品：P47～
仕様表：P59～
寸法図：P63～

屋内 強制給排気(FF)



暖房出力 40.3kW(34,600kcal/h)

あんしん点検

設計上の標準使用期間:10年

延長保証制度
対象商品

省エネ基準 達成率	エネルギー 消費効率
目標年度 2025年 99%	87.0%

給排気延長
2m2曲がりまで
※1.3m3曲がりまで※2※3 [7m3曲がりまで※2※4]

- ※1.標高500~1,000mまで。
- ※2.給気側延長は、ステンレス管を使用。
- ※3.標高500m以下。
- ※4.基板の設定および標高500m以下。

融雪面積
114㎡
まで

暖房&融雪 防火性能認証品

DB-4004F

[112041]

△本体希望小売価格 [リモコン別売]
¥444,950 (税抜¥404,500)

●外形寸法 高1,055×幅434×奥行702(mm)

□U字型給排気筒<FF-70-092> [192838]別売 ¥17,050 (税抜¥15,500)

△+□ 本体+U字型給排気筒セット価格 ¥462,000 (税抜¥420,000)

選べるリモコン

△+□+①無線LAN対応タッチパネルリモコンセット価格 ¥492,800 (税抜¥448,000)

△+□+②多機能リモコンセット価格 ¥486,200 (税抜¥442,000)

△+□+③カンタンリモコンセット価格 ¥481,800 (税抜¥438,000)

△+□+④ラクラクリモコンセット価格 ¥471,900 (税抜¥429,000)

必要別売品/リモコンコード(RK-3P)
※循環ポンプはACキャンドポンプを採用。
※屋外オイルタンクと直接接続する場合は、油銅パイプ両フレアが別途必要です。

屋内 強制排気タイプ



暖房出力 40.3kW(34,600kcal/h)

あんしん点検

設計上の標準使用期間:10年

延長保証制度
対象商品

省エネ基準 達成率	エネルギー 消費効率
目標年度 2025年 99%	87.0%

排気延長
総延長5m2曲がりまで

暖房&融雪 防火性能認証品

融雪面積
114㎡
まで

DB-4004

[112031]

△本体希望小売価格 [リモコン別売]
¥442,200 (税抜¥402,000)

●外形寸法 高1,055×幅434×奥行702(mm)

□アミ付エルボトップ(φ106) [191043]別売 ¥3,850 (税抜¥3,500)

△+□ 本体+アミ付エルボトップセット価格 ¥446,050 (税抜¥405,500)

選べるリモコン

△+□+①無線LAN対応タッチパネルリモコンセット価格 ¥476,850 (税抜¥433,500)

△+□+②多機能リモコンセット価格 ¥470,250 (税抜¥427,500)

△+□+③カンタンリモコンセット価格 ¥465,850 (税抜¥423,500)

△+□+④ラクラクリモコンセット価格 ¥455,950 (税抜¥414,500)

必要別売品/リモコンコード(RK-3P)
※循環ポンプはACキャンドポンプを採用。

屋外 開放タイプ



暖房出力 40.3kW(34,600kcal/h)

あんしん点検

設計上の標準使用期間:10年

延長保証制度
対象商品

省エネ基準 達成率	エネルギー 消費効率
目標年度 2025年 99%	87.0%

排気延長
総延長5m2曲がりまで

暖房&融雪 防火性能認証品

融雪面積
114㎡
まで

DB-4004

[112031]

△本体希望小売価格 [リモコン別売]
¥442,200 (税抜¥402,000)

●外形寸法 高1,055×幅434×奥行702(mm)

□拡散排気筒<Kトップ> [192002]別売 ¥6,600 (税抜¥6,000)

△+□ 本体+拡散排気筒セット価格 ¥448,800 (税抜¥408,000)

選べるリモコン

△+□+①無線LAN対応タッチパネルリモコンセット価格 ¥479,600 (税抜¥436,000)

△+□+②多機能リモコンセット価格 ¥473,000 (税抜¥430,000)

△+□+③カンタンリモコンセット価格 ¥468,600 (税抜¥426,000)

△+□+④ラクラクリモコンセット価格 ¥458,700 (税抜¥417,000)

必要別売品/リモコンコード(RK-3P)
※循環ポンプはACキャンドポンプを採用。

選べるリモコン

①無線LAN対応タッチパネルリモコン

CMR-3102VM [887814]

¥30,800 (税抜¥28,000)



非防水形

②多機能リモコン

CMR-2611 [193242]

¥24,200 (税抜¥22,000)



非防水形

③カンタンリモコン

CMR-2614 [885597]

¥19,800 (税抜¥18,000)



非防水形

④ラクラクリモコン

CMR-2800 [883673]

¥9,900 (税抜¥9,000)



非防水形

注:浴室など湿気が多い場所への取付けはできません。
注:融雪で使用の場合はCMR-2614 (融雪設定温度66~75℃)またはCMR-2800 (融雪設定温度65~75℃)を使用してください。

半密閉配管
タイプ

主な機能
詳しくはP6

- 半密閉タンク内蔵
- 密閉配管対応可能
- ローターガス化バーナー
- IoT
- タイムスタンブ

(注1)

注1:[リモコンセット:CMR-3102VM]使用時のみ、この機能が使えます。

関連部品：P47～
仕様表：P59～
寸法図：P63～

屋外 開放タイプ



暖房出力 9.0～4.6kW
(7,740～3,960kcal/h)

DBF-910RG

[108230]

本体希望小売価格 [リモコン別売]
¥327,800 (税抜¥298,000)

あんしん点検
設計上の標準使用期間:10年

延長保証制度
対象商品

省エネ基準 達成率	目標年度 2025年	96%
	エネルギー 消費効率	83.7%

暖房専用

●外形寸法 高590×幅470×奥行287(mm)

選べるリモコン

- ①無線LAN対応タッチパネルリモコンセット価格 ¥358,600 (税抜¥326,000)
 - ②多機能リモコンセット価格 ¥352,000 (税抜¥320,000)
 - ③カンタンリモコンセット価格 ¥347,600 (税抜¥316,000)
 - ④ラクラクリモコンセット価格 ¥337,700 (税抜¥307,000)
- 必要別売品/リモコンコード(RK-3P)
別売品/本体固定金具
※循環ポンプはDCキャンドポンプを採用。

屋外 開放タイプ



暖房出力 15.0～7.3kW
(12,900～6,280kcal/h)

DBF-1510RG

[108140]

本体希望小売価格 [リモコン別売]
¥336,600 (税抜¥306,000)

あんしん点検
設計上の標準使用期間:10年

延長保証制度
対象商品

省エネ基準 達成率	目標年度 2025年	96%
	エネルギー 消費効率	83.7%

暖房専用

●外形寸法 高590×幅470×奥行287(mm)

選べるリモコン

- ①無線LAN対応タッチパネルリモコンセット価格 ¥367,400 (税抜¥334,000)
 - ②多機能リモコンセット価格 ¥360,800 (税抜¥328,000)
 - ③カンタンリモコンセット価格 ¥356,400 (税抜¥324,000)
 - ④ラクラクリモコンセット価格 ¥346,500 (税抜¥315,000)
- 必要別売品/リモコンコード(RK-3P)
別売品/本体固定金具
※循環ポンプはDCキャンドポンプを採用。

選べるリモコン

①無線LAN対応タッチパネルリモコン
CMR-3102VM [887814]
¥30,800 (税抜¥28,000)



非防水形

②多機能リモコン
CMR-2611 [193242]
¥24,200 (税抜¥22,000)



非防水形

③カンタンリモコン
CMR-2614 [885597]
¥19,800 (税抜¥18,000)



非防水形

④ラクラクリモコン
CMR-2800 [883673]
¥9,900 (税抜¥9,000)



非防水形

注:浴室内など湿気の多い場所への取付けはできません。

密閉配管・
膨張タンク
別途タイプ

主な機能
詳しくはP6

- 循環ポンプ内蔵
- 配管左取付
- 密閉配管
- ガンタイプバーナー
- 別売リモコン取付
- 選べるリモコン
- 点検モニター表示
- リモコン2心
- 空焚き検知
- 対震自動消火装置

関連部品：P47～
仕様表：P59～
寸法図：P63～

屋内 強制給排気 (FF)



暖房出力 **37.2kW (32,000kcal/h)**
(低固定) 26.7kW (23,000kcal/h)

暖房専用

延長保証制度
対象商品

CUG-376MR D

[662556]

CUG-376MR A1

[662132] (在庫僅少品)

△本体希望小売価格 [リモコン別売]
¥441,100 (税抜¥401,000)

●外形寸法 高800×幅600×奥行240 (mm)

□うす型給排気筒<FWT-10M-2> [771249] 別売 ¥22,660 (税抜¥20,600)

△+□ 本体+うす型給排気筒セット価格 ¥463,760 (税抜¥421,600)

選べるリモコン

△+□+① 蛍光表示リモコンセット価格 ¥511,390 (税抜¥464,900)

△+□+② 簡単リモコンセット価格 ¥476,300 (税抜¥433,000)

必要別売品/リモコンコード (RC-2CU)、膨張タンク
別売品/密閉配管セット
※循環ポンプはキャンドポンプを採用。

屋外 開放タイプ



暖房出力 **37.2kW (32,000kcal/h)**
(低固定) 26.7kW (23,000kcal/h)

暖房専用

延長保証制度
対象商品

CUG-376MR D

[662556]

CUG-376MR A1

[662132] (在庫僅少品)

△本体希望小売価格 [リモコン別売]
¥441,100 (税抜¥401,000)

●外形寸法 高800×幅600×奥行240 (mm)

□屋外用排気トップ<SS-10S-1> [771245] 別売 ¥18,480 (税抜¥16,800)

△+□ 本体+屋外用排気トップセット価格 ¥459,580 (税抜¥417,800)

選べるリモコン

△+□+① 蛍光表示リモコンセット価格 ¥507,210 (税抜¥461,100)

△+□+② 簡単リモコンセット価格 ¥472,120 (税抜¥429,200)

必要別売品/リモコンコード (RC-2CU)、膨張タンク
別売品/密閉配管セット
※循環ポンプはキャンドポンプを採用。

選べるリモコン

① 蛍光表示リモコン

CU-24RA A1 [662293]

¥47,630 (税抜¥43,300)



非防水形

② 簡単リモコン

CU-KRA A1 [662292]

¥12,540 (税抜¥11,400)



非防水形

注:浴室内など湿気が多い場所への取付けはできません。 ※設定温度調節範囲/35~80℃

半密閉配管タイプ

主な機能
詳しくはP6

- 循環ポンプ内蔵
- 半密閉タンク内蔵
- 配管左取付
- 密閉配管対応可能
- ガンタイプパーナー
- 別売リモコン取付
- 選べるリモコン
- 点検モニター表示
- リモコン2心
- 空焚き検知
- 対震自動消火装置

関連部品：P47～
仕様表：P60～
寸法図：P63～

屋内 強制給排気 (FF)

暖房出力 10.8kW (9,270kcal/h)

暖房&融雪

延長保証制度
対象商品

融雪面積
30㎡
まで



CUG-116CSR D

[662557] 近日発売

CUG-116CSR A1

[662127] (在庫僅少品)

△ 本体希望小売価格 [リモコン別売]
¥361,900 (税抜¥329,000)

●外形寸法 高680×幅600×奥行240 (mm)

□Bうす型給排気筒 (N) <FWT-7N-1> [774820] 別売 ¥13,090 (税抜¥11,900)

□A+□B 本体+うす型給排気筒セット価格 ¥374,990 (税抜¥340,900)

□選べるリモコン P22下段参照

□A+□B+①蛍光表示リモコンセット価格 ¥422,620 (税抜¥384,200)

□A+□B+②簡単リモコンセット価格 ¥387,530 (税抜¥352,300)

必要別売品/リモコンコード (RC-2CU)
別売品/密閉配管用ネジセット、密閉配管セット、密閉配管すっきりユニット
※循環ポンプはマグネットポンプを採用。

屋外 開放タイプ

暖房出力 10.8kW (9,270kcal/h)

暖房&融雪

延長保証制度
対象商品

融雪面積
30㎡
まで



CUG-116CSR D

[662557] 近日発売

CUG-116CSR A1

[662127] (在庫僅少品)

△ 本体希望小売価格 [リモコン別売]
¥361,900 (税抜¥329,000)

●外形寸法 高680×幅600×奥行240 (mm)

□B屋外用排気トップ <SS-7S> [771238] 別売 ¥13,310 (税抜¥12,100)

□A+□B 本体+屋外用排気トップセット価格 ¥375,210 (税抜¥341,100)

□選べるリモコン P22下段参照

□A+□B+①蛍光表示リモコンセット価格 ¥422,840 (税抜¥384,400)

□A+□B+②簡単リモコンセット価格 ¥387,750 (税抜¥352,500)

必要別売品/リモコンコード (RC-2CU)
別売品/密閉配管用ネジセット、密閉配管セット、密閉配管すっきりユニット
※循環ポンプはマグネットポンプを採用。

屋内 強制給排気 (FF)

暖房出力 37.2kW (32,000kcal/h)
(低固定) 26.7kW (23,000kcal/h)

暖房&融雪

延長保証制度
対象商品

融雪面積
100㎡
まで



CUG-376CSR D

[662558] 近日発売

CUG-376CSR A1

[662130] (在庫僅少品)

△ 本体希望小売価格 [リモコン別売]
¥441,100 (税抜¥401,000)

●外形寸法 高800×幅600×奥行240 (mm)

□Bうす型給排気筒 <FWT-10M-2> [771249] 別売 ¥22,660 (税抜¥20,600)

□A+□B 本体+うす型給排気筒セット価格 ¥463,760 (税抜¥421,600)

□選べるリモコン P22下段参照

□A+□B+①蛍光表示リモコンセット価格 ¥511,390 (税抜¥464,900)

□A+□B+②簡単リモコンセット価格 ¥476,300 (税抜¥433,000)

必要別売品/リモコンコード (RC-2CU)
別売品/密閉配管用ネジセット、密閉配管セット
※循環ポンプはキャンドポンプを採用。

屋外 開放タイプ

暖房出力 37.2kW (32,000kcal/h)
(低固定) 26.7kW (23,000kcal/h)

暖房&融雪

延長保証制度
対象商品

融雪面積
100㎡
まで



CUG-376CSR D

[662558] 近日発売

CUG-376CSR A1

[662130] (在庫僅少品)

△ 本体希望小売価格 [リモコン別売]
¥441,100 (税抜¥401,000)

●外形寸法 高800×幅600×奥行240 (mm)

□B屋外用排気トップ <SS-10S-1> [771245] 別売 ¥18,480 (税抜¥16,800)

□A+□B 本体+屋外用排気トップセット価格 ¥459,580 (税抜¥417,800)

□選べるリモコン P22下段参照

□A+□B+①蛍光表示リモコンセット価格 ¥507,210 (税抜¥461,100)

□A+□B+②簡単リモコンセット価格 ¥472,120 (税抜¥429,200)

必要別売品/リモコンコード (RC-2CU)
別売品/密閉配管用ネジセット、密閉配管セット
※循環ポンプはキャンドポンプを採用。

循環ポンプ
膨張タンク
別途タイプ

主な機能
詳しくはP6

- 暖房配管左右取付可
- 密閉配管対応可能
- ガンタイプパーナー
- 別売リモコン取付
- 選べるリモコン
- 点検モニター表示
- リモコン2心
- 空焚き検知
- 対震自動消火装置

関連部品：P47～
仕様表：P60～
寸法図：P63～

屋内 強制給排気 (FF)

暖房出力 19.8kW (17,000kcal/h)

CUG-206UR F A1

本体希望小売価格 [リモコン別売]
¥277,200 (税抜¥252,000)



省エネ基準 達成率	目標年度 2025年	99%
	エネルギー 消費効率	87.0%

延長保証制度
対象商品

暖房&融雪

融雪面積
50㎡
まで

●外形寸法 高797×幅290×奥行600 (mm)

②うす型給排気筒 (N) <FWT-7N-1> [774820] 別売 ¥13,090 (税抜¥11,900)

①+② 本体+うす型給排気筒セット価格 ¥290,290 (税抜¥263,900)

選べるリモコン

①+②+① 蛍光表示リモコンセット価格 ¥337,920 (税抜¥307,200)

①+②+② 単簡リモコンセット価格 ¥302,830 (税抜¥275,300)

必要別売品/リモコンコード (RC-2CU)、循環ポンプ、膨張タンク

屋内 強制排気タイプ

暖房出力 19.8kW (17,000kcal/h)

CUG-206UR E/O A1

本体希望小売価格 [リモコン別売]
¥248,600 (税抜¥226,000)



省エネ基準 達成率	目標年度 2025年	99%
	エネルギー 消費効率	87.0%

延長保証制度
対象商品

暖房&融雪

融雪面積
50㎡
まで

●排気筒トップ付

●外形寸法 高797×幅290×奥行600 (mm)

選べるリモコン

① 蛍光表示リモコンセット価格 ¥296,230 (税抜¥269,300)

② 単簡リモコンセット価格 ¥261,140 (税抜¥237,400)

必要別売品/リモコンコード (RC-2CU)、循環ポンプ、膨張タンク

屋外 開放タイプ

暖房出力 19.8kW (17,000kcal/h)

CUG-206UR E/O A1

本体希望小売価格 [リモコン別売]
¥248,600 (税抜¥226,000)



省エネ基準 達成率	目標年度 2025年	99%
	エネルギー 消費効率	87.0%

延長保証制度
対象商品

暖房&融雪

融雪面積
50㎡
まで

●外形寸法 高797×幅290×奥行600 (mm)

②屋外用排気トップ <SS-OE2> [771236] 別売 ¥11,770 (税抜¥10,700)

①+② 本体+屋外用排気トップセット価格 ¥260,370 (税抜¥236,700)

選べるリモコン

①+②+① 蛍光表示リモコンセット価格 ¥308,000 (税抜¥280,000)

①+②+② 単簡リモコンセット価格 ¥272,910 (税抜¥248,100)

必要別売品/リモコンコード (RC-2CU)、循環ポンプ、膨張タンク

選べるリモコン

① 蛍光表示リモコン
CU-24RA A1 [662293]
¥47,630 (税抜¥43,300)

非防水形

② 単簡リモコン
CU-KRA A1 [662292]
¥12,540 (税抜¥11,400)

非防水形

注:浴室内など湿気の多い場所への取付けはできません。 ※設定温度調節範囲/35~80℃

循環ポンプ
膨張タンク
別途タイプ

主な機能
詳しくはP6

- 暖房配管左右取付可
- 密閉配管対応可能
- ガンタイプパーナ
- 別売リモコン取付
- 選べるリモコン
- 点検モニター表示
- リモコン2心
- 空焚き検知
- 対震自動消火装置

関連部品：P47～
仕様表：P60～
寸法図：P63～

屋内 強制給排気 (FF)

暖房出力 36.7kW (31,600kcal/h)

CUG-376UR F A1

本体希望小売価格 [リモコン別売]
¥314,600 (税抜¥286,000)

[662135]

延長保証制度
対象商品

省エネ基準 達成率	エネルギー 消費効率
99%	87.0%

暖房&融雪

融雪面積
100m²まで



●外形寸法 高897×幅290×奥行600 (mm)

①B用す型給排気筒<FWT-10M-2> [771249] 別売 ¥22,660 (税抜¥20,600)

A+B 本体+す型給排気筒セット価格 ¥337,260 (税抜¥306,600)

選べるリモコン

A+B+①蛍光表示リモコンセット価格 ¥384,890 (税抜¥349,900)

A+B+②簡単リモコンセット価格 ¥349,800 (税抜¥318,000)

必要別売品/リモコンコード (RC-2CU)、循環ポンプ、膨張タンク

屋内 強制排気タイプ

暖房出力 36.7kW (31,600kcal/h)

CUG-376UR E/O A1

本体希望小売価格 [リモコン別売]
¥281,600 (税抜¥256,000)

[662136]

延長保証制度
対象商品

省エネ基準 達成率	エネルギー 消費効率
99%	87.0%

暖房&融雪

融雪面積
100m²まで



●排気筒トップ付

●外形寸法 高897×幅290×奥行600 (mm)

選べるリモコン

①蛍光表示リモコンセット価格 ¥329,230 (税抜¥299,300)

②簡単リモコンセット価格 ¥294,140 (税抜¥267,400)

必要別売品/リモコンコード (RC-2CU)、循環ポンプ、膨張タンク

屋外 開放タイプ

暖房出力 36.7kW (31,600kcal/h)

CUG-376UR E/O A1

本体希望小売価格 [リモコン別売]
¥281,600 (税抜¥256,000)

[662136]

延長保証制度
対象商品

省エネ基準 達成率	エネルギー 消費効率
99%	87.0%

暖房&融雪

融雪面積
100m²まで



●外形寸法 高897×幅290×奥行600 (mm)

①B屋外用排気トップ<SS-OE2> [771236] 別売 ¥11,770 (税抜¥10,700)

A+B 本体+屋外用排気トップセット価格 ¥293,370 (税抜¥266,700)

選べるリモコン

A+B+①蛍光表示リモコンセット価格 ¥341,000 (税抜¥310,000)

A+B+②簡単リモコンセット価格 ¥305,910 (税抜¥278,100)

必要別売品/リモコンコード (RC-2CU)、循環ポンプ、膨張タンク

選べるリモコン

①蛍光表示リモコン

CU-24RA A1 [662293]

¥47,630 (税抜¥43,300)



非防水形

②簡単リモコン

CU-KRA A1 [662292]

¥12,540 (税抜¥11,400)



非防水形

注:浴室内など湿気が多い場所への取付けはできません。 ※設定温度調節範囲/35~80℃

循環ポンプ
膨張タンク
別途タイプ

主な機能
詳しくはP6

- 減圧式 (標準圧力)
- リモコン 付
- タイム スタンプ
- ステンレス パイプ
- 凍結 予防

関連部品：P48～
仕様表：P60～
寸法図：P63～

屋内 強制給排気 (FF)

暖房出力 39.0kW (33,500kcal/h)

連続給湯出力 39.5kW (34,000kcal/h)

特定保守製品 業務用

設計標準使用期間:5年

給排気延長
2m2曲がりまで
※1 [3m3曲がりまで※2※3] [7m3曲がりまで※2※4]

※1 標高500～1,000mまで。
※2 給気側延長は、ステンレス管を使用。
※3 標高500m以下。
※4 基板の設定および標高500m以下。

暖房 給湯



PG-4004F

[112351]

△本体希望小売価格

¥303,600 (税抜¥276,000)

●外形寸法 高1,002×幅434×奥行702 (mm)

□うす型給排気筒セット<FF-70-092> [192838]別売 ¥17,050 (税抜¥15,500)

△+□ 本体+うす型給排気筒セット価格 ¥320,650 (税抜¥291,500)

必要別売品/循環ポンプ・膨張タンク
別売品/減圧弁、逃し弁
※屋外オイルタンクと直接接続する場合は、油銅パイプ両フレアが別途必要です。

屋内 強制排気タイプ

暖房出力 39.0kW (33,500kcal/h)

連続給湯出力 39.5kW (34,000kcal/h)

特定保守製品 業務用

設計標準使用期間:5年

排気延長
総延長5m2曲がりまで
(立ち上がり1m以上)

暖房 給湯



PG-4004

[112341]

△本体希望小売価格

¥286,000 (税抜¥260,000)

●外形寸法 高1,002×幅434×奥行702 (mm)

□アミ付エルボトップ (φ106) [191043]別売 ¥3,850 (税抜¥3,500)

△+□ 本体+アミ付エルボトップセット価格 ¥289,850 (税抜¥263,500)

必要別売品/循環ポンプ・膨張タンク
別売品/減圧弁、逃し弁

屋外 開放タイプ

暖房出力 39.0kW (33,500kcal/h)

連続給湯出力 39.5kW (34,000kcal/h)

特定保守製品 業務用

設計標準使用期間:5年

暖房 給湯



PG-4004

[112341]

△本体希望小売価格

¥286,000 (税抜¥260,000)

●外形寸法 高1,002×幅434×奥行702 (mm)

□拡散排気筒<Kトップ> [192002]別売 ¥6,600 (税抜¥6,000)

△+□ 本体+拡散排気筒セット価格 ¥292,600 (税抜¥266,000)

必要別売品/循環ポンプ・膨張タンク
別売品/減圧弁、逃し弁

台所リモコン付

ラクラクリモコン
CMR-2808 [885650]



非防水形
本体取付け可能
リモコンコード
1m付

注:浴室内など湿気の多い場所への取付けはできません。

循環ポンプ
膨張タンク
別途タイプ

主な機能
詳しくはP6

- 減圧式 (標準圧力)
- ハイパワー
- リモコン付
- タイムスタンプ
- ステンレスパイプ
- 凍結予防

関連部品：P49～
仕様表：P60～
寸法図：P64～

屋内 強制給排気 (FF)

暖房出力 **52.0kW (44,700kcal/h)**

連続給湯出力 **52.6kW (45,200kcal/h)**

あんしん点検 **業務用**

設計上の標準使用期間:5年

給排気延長
2m2曲がりまで
※1 [3m3曲がりまで※2※3] [7m3曲がりまで※2※4]

- ※1 標高500～1,000mまで。
- ※2 給気側延長は、ステンレス管を使用。
- ※3 標高500m以下。
- ※4 基板の設定および標高500m以下。

暖房 給湯



PG-5304F

[112411]

△本体希望小売価格

¥353,100 (税抜¥321,000)

●外形寸法 高1,107×幅434×奥行702 (mm)

□うす型給排気筒セット<FF-80-092> [192844]別売 **¥33,000** (税抜¥30,000)

△+□ 本体+うす型給排気筒セット価格 **¥386,100** (税抜¥351,000)

必要別売品/循環ポンプ・膨張タンク
別売品/減圧弁、逃し弁
※屋外オイルタンクと直接接続する場合は、油銅パイプ両フレアが別途必要です。

屋内 強制排気タイプ

暖房出力 **52.0kW (44,700kcal/h)**

連続給湯出力 **52.6kW (45,200kcal/h)**

あんしん点検 **業務用**

設計上の標準使用期間:5年

排気延長
総延長5m2曲がりまで
(立ち上がり1m以上)

暖房 給湯



PG-5304

[112361]

△本体希望小売価格

¥337,700 (税抜¥307,000)

●外形寸法 高1,107×幅434×奥行702 (mm)

□アミ付エルボトップ (φ106) [191043]別売 **¥3,850** (税抜¥3,500)

△+□ 本体+アミ付エルボトップセット価格 **¥341,550** (税抜¥310,500)

必要別売品/循環ポンプ・膨張タンク
別売品/減圧弁、逃し弁

屋外 開放タイプ

暖房出力 **52.0kW (44,700kcal/h)**

連続給湯出力 **52.6kW (45,200kcal/h)**

あんしん点検 **業務用**

設計上の標準使用期間:5年

暖房 給湯



PG-5304

[112361]

△本体希望小売価格

¥337,700 (税抜¥307,000)

●外形寸法 高1,107×幅434×奥行702 (mm)

□拡散排気筒<Kトップ> [192002]別売 **¥6,600** (税抜¥6,000)

△+□ 本体+拡散排気筒セット価格 **¥344,300** (税抜¥313,000)

必要別売品/循環ポンプ・膨張タンク
別売品/減圧弁、逃し弁

台所リモコン付

ラクラクリモコン
CMR-2808 [885107]



非防水形
本体取付け可能
リモコンコード
1m付

注:浴室内など湿気の多い場所への取付けはできません。

循環ポンプ
膨張タンク
別途タイプ

主な機能
詳しくはP6

- 減圧式 (標準圧力)
- ハイパワー
- リモコン付
- タイムスタンプ
- 凍結予防

関連部品：P49～
仕様表：P60～
寸法図：P64～

屋内 強制排気タイプ



暖房出力 **68.6kW (59,000kcal/h)**
連続給湯出力 **69.8kW (60,000kcal/h)**

あんしん点検 **業務用**

設計上の標準使用期間:5年

排気延長
総延長5m2曲がりまで
(立ち上がり1m以上)

暖房 給湯

PG-7004

[112441]

●外形寸法 高1,047×幅514×奥行748(mm)

Ⓐアミ付エルボトップ(φ120) [191243]別売

¥3,850 (税抜¥3,500)

Ⓐ+Ⓑ 本体+アミ付エルボトップセット価格

¥501,600 (税抜¥456,000)

必要別売品/循環ポンプ・膨張タンク
別売品/減圧弁、逃し弁

屋外 開放タイプ



暖房出力 **68.6kW (59,000kcal/h)**
連続給湯出力 **69.8kW (60,000kcal/h)**

あんしん点検 **業務用**

設計上の標準使用期間:5年

暖房 給湯

PG-7004

[112441]

●外形寸法 高1,047×幅514×奥行748(mm)

Ⓑ拡散排気筒<F2トップ> [339740]別売

¥8,250 (税抜¥7,500)

Ⓐ+Ⓑ 本体+拡散排気筒セット価格

¥506,000 (税抜¥460,000)

必要別売品/循環ポンプ・膨張タンク
別売品/減圧弁、逃し弁

台所リモコン付

ラクラクリモコン
CMR-2808 [885107]



非防水形

本体取付け可能
リモコンコード
1m付

注:浴室内など湿気の多い場所への取付けはできません。

循環ポンプ
膨張タンク
別途タイプ

主な機能
詳しくはP6

- 減圧式 (標準圧力)
- リモコン 付
- タイム スタンプ
- ステンレス パイプ
- 凍結 予防
- 密閉配管 対応可能

関連部品：P50～
仕様表：P60～
寸法図：P64～

屋内 強制排気タイプ



暖房出力 42.1kW (36,200kcal/h)

連続給湯出力 44.0kW (37,800kcal/h)

あんしん点検 業務用

設計上の標準使用期間:5年

排気延長
総延長5m2曲がりまで

連続給湯効率 95.0% 暖房 給湯

※EPGシリーズは省エネ法の対象外です。

EPG-4403

[112221]

△本体希望小売価格

¥365,200 (税抜¥332,000)

●外形寸法 高1,305×幅434×奥行702(mm)

□B専用排気筒セット<NKPφ100>[191009]別売 ¥29,480 (税抜¥26,800)

□A+□B 本体+専用排気筒セット価格 ¥394,680 (税抜¥358,800)

必要別売品/循環ポンプ・膨張タンク
別売品/減圧弁、逃し弁

※排気筒を取付ける場合は、必ず「専用排気筒NKPφ100」を使用してください。他の排気筒を使用しますと、排気筒の接続部からドレン水が滴下して、家財などに悪影響をおよぼすおそれがあります。

屋外 開放タイプ



暖房出力 42.1kW (36,200kcal/h)

連続給湯出力 44.0kW (37,800kcal/h)

あんしん点検 業務用

設計上の標準使用期間:5年

連続給湯効率 95.0% 暖房 給湯

※EPGシリーズは省エネ法の対象外です。

EPG-4403

[112221]

△本体希望小売価格

¥365,200 (税抜¥332,000)

●外形寸法 高1,305×幅434×奥行702(mm)

□B拡散排気筒<Kトップ>[192002]別売 ¥6,600 (税抜¥6,000)

□A+□B 本体+拡散排気筒<Kトップ>セット価格 ¥371,800 (税抜¥338,000)

必要別売品/循環ポンプ・膨張タンク
別売品/減圧弁、逃し弁

台所リモコン付

ラクラクリモコン
CMR-2808 [885107]



非防水形

本体取付け可能
リモコンコード
1m付

注:浴室内など湿気の多い場所への取付けはできません。

■排水配管 (当該地区の指定工事店に依頼し、下水道法の規定に従ってください)

エコフィールタイプは潜熱回収型高効率温水暖房ボイラです。凝縮水排水口から毎分最大55ccドレン水が排出されますので、必ずドレン排水配管工事を行い、各市町村下水道局(課)の条例に基づき施工してください。詳しくは工事説明書をご確認ください。

循環ポンプ
膨張タンク
別途タイプ

主な機能
詳しくはP6

- 減圧式(標準圧力)
- ハイパワー
- リモコン付
- タイムスタンプ
- ステンレスパイプ
- 凍結予防

関連部品：P50～
仕様表：P60～
寸法図：P64～

屋内 強制給排気(FF)



暖房出力 **56.1kW (48,200kcal/h)**

連続給湯出力 **58.6kW (50,400kcal/h)**

あんしん点検 **業務用**

設計上の標準使用期間:5年

給排気延長
2m2曲がりまで
※1.3m3曲がりまで※2.3m [7m3曲がりまで※2.4]

- ※1.標高500～1,000mまで。
- ※2.給気側延長は、ステンレス管を使用。
- ※3.標高500m以下。
- ※4.基板の設定および標高500m以下。

連続給湯効率 **95.0%** **暖房 給湯**

※EPGシリーズは省エネ法の対象外です。

EPG-5903F

[112281]

△本体希望小売価格

¥425,700 (税抜¥387,000)

●外形寸法 高1,410×幅434×奥行702(mm)

□うす型給排気筒セット<FF-80-092>[192844]別売 **¥33,000** (税抜¥30,000)

△+□ 本体+うす型給排気筒セット価格 **¥458,700** (税抜¥417,000)

必要別売品/循環ポンプ・膨張タンク
別売品/減圧弁、逃し弁

屋内 強制排気タイプ



暖房出力 **56.1kW (48,200kcal/h)**

連続給湯出力 **58.6kW (50,400kcal/h)**

あんしん点検 **業務用**

設計上の標準使用期間:5年

排気延長
総延長5m2曲がりまで

連続給湯効率 **95.0%** **暖房 給湯**

※EPGシリーズは省エネ法の対象外です。

EPG-5903

[112261]

△本体希望小売価格

¥418,000 (税抜¥380,000)

●外形寸法 高1,410×幅434×奥行702(mm)

□専用排気筒セット<NKPφ100>[191009]別売 **¥29,480** (税抜¥26,800)

△+□ 本体+専用排気筒セット価格 **¥447,480** (税抜¥406,800)

必要別売品/循環ポンプ・膨張タンク
別売品/減圧弁、逃し弁

※排気筒を取付ける場合は、必ず「専用排気筒NKPφ100」を使用してください。他の排気筒を使用しますと、排気筒の接続部からドレン水が滴下して、家財などに悪影響をおよぼすおそれがあります。

屋外 開放タイプ



暖房出力 **56.1kW (48,200kcal/h)**

連続給湯出力 **58.6kW (50,400kcal/h)**

あんしん点検 **業務用**

設計上の標準使用期間:5年

連続給湯効率 **95.0%** **暖房 給湯**

※EPGシリーズは省エネ法の対象外です。

EPG-5903

[112261]

△本体希望小売価格

¥418,000 (税抜¥380,000)

●外形寸法 高1,410×幅434×奥行702(mm)

□拡散排気筒<Kトップ>[192002]別売 **¥6,600** (税抜¥6,000)

△+□ 本体+拡散排気筒セット価格 **¥424,600** (税抜¥386,000)

必要別売品/循環ポンプ・膨張タンク
別売品/減圧弁、逃し弁

台所リモコン付

ラクラクリモコン
CMR-2808 [885107]



非防水形

本体取付け可能
リモコンコード
1m付

注:浴室内など湿気の多い場所への取付けはできません。

■排水配管(当該地区の指定工事に依頼し、下水道法の規定に従ってください)

エコフィールタイプは潜熱回収型高効率温水暖房ボイラです。凝縮水排水口から毎分最大55ccドレン水が排出されますので、必ずドレン排水配管工事を行い、各市町村下水道局(課)の条例に基づき施工してください。詳しくは工事説明書をご確認ください。

■給排気筒の延長と保温について

給排気筒を延長する場合は、必ずこのカタログに掲載されている指定の給排気筒関連部品をご使用ください。延長した場合は、排気筒保温材と室内給排気筒保温材が必要になります。寒冷地では給排気筒の延長を問わず、室内給排気筒保温材が必要になります。

■本体取付け時に中和器への呼び水を必ず実施してください。詳しくは工事説明書をご確認ください。

カベックツイン

ストーブ用と温水暖房用の独立した2バーナーを搭載した、多機能コンパクトなセントラル温水暖房システム。

温水熱交換器

ストーブ用バーナー (ハイブリッドバーナー)

温水暖房用バーナー (ハイブリッドバーナー)

使いやすい! 操作パネル

- くっきり液晶ディスプレイ
- 光るデカボタン
- 消費油量表示 おしえてNavi
- 自動/手動
- 室温・火力設定
- エコ運転
- 2セットタイマー

ストーブ・温水暖房同時運転します♪

2セットタイマー ストーブと温水暖房運転のタイマーセットが別々に設定できます。

温水暖房ボイラを内蔵したカベックツインは、独立2バーナー方式により「ストーブ単独」、「温水暖房単独」、「ストーブ+温水暖房」の使い分けが可能です。

セントラル温水暖房システム

カベックツインで作り出した温水は、循環しながら各部屋の放熱器へと運ばれます。空間特性や家族構成、ライフスタイルなどに応じて放熱器を自由にコーディネートしていただけます。

※パネルラジエーターは密閉配管のみ

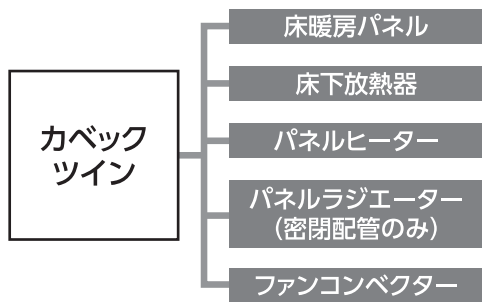

2バーナー3モード

ストーブ用と温水暖房用の2つのバーナーにより、3つのモード(設定)で使い分けが可能です。運転切替を行うことで、いつでも快適な暖かさをキープすることができます。

温水暖房単独出力 5.23~1.35kW (4,500~1,160kcal/h)
ストーブ単独出力 4.65~1.69kW (4,000~1,450kcal/h)
同時使用出力 9.88~3.03kW (8,500~2,610kcal/h)

ビルトイン

本体上面が熱くならないフルトップタイプで、窓下や壁面凹部のデッドスペースなどを活かした埋込設置が可能です。お部屋の印象がスッキリし、スペースも広々使えます。



HB ハイブリッドバーナー

ストーブ用・温水暖房用、共に点火時間の速いハイブリッドバーナーを採用しています。

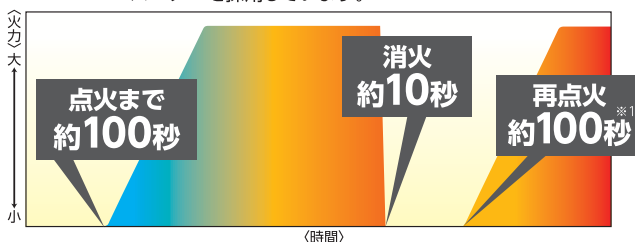

埋込設置図

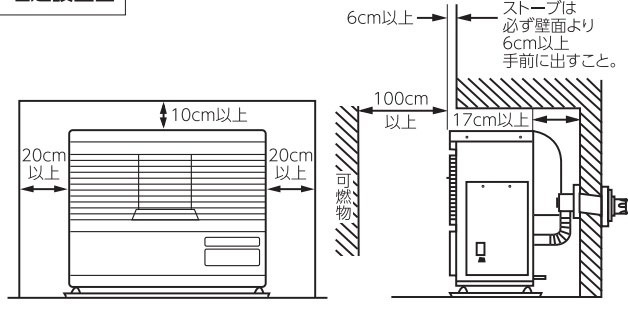

半密閉/
密閉配管
タイプ

主な機能
詳しくはP6

- マイコンインバーター
- ルームセンサー付
- 2バーナー方式
- ストーブ単独切替可
- 2階温水暖房可
- 温水暖房単独切替可
- 給水検知
- 半密閉配管 (注1)
- キャンドポンプ (注2)
- 密閉配管 (注2)
- 青火燃焼
- ハイフレッドバーナー
- エコ運転
- 微小燃焼
- 手動自動切替可
- 24時間デジタルタイマー
- 2セットタイマー
- ワンタッチポケット
- フェイルリカバリ
- 現在室温表示
- チェックモード表示
- フールトップ
- 排気管抜け検知付
- 空焚き検知
- 安全弁内蔵
- 炎監視装置
- 対震自動消火装置
- 低待機電力
- うす型給排気筒付
- タイムスタンプ

関連部品：P48～
仕様表：P60～
寸法図：P64～

注1:UFH-994TBFS A1 注2:UFH-994TBFM A1

屋内 強制給排気 (FF)
半密閉配管タイプ



温水暖房単独出力	5.23～1.35kW (4,500～1,160kcal/h)
ストーブ単独出力	4.65～1.69kW (4,000～1,450kcal/h)
同時使用出力	9.88～3.03kW (8,500～2,610kcal/h)

設計上の標準使用期間:8年

延長保証制度対象商品

省エネ基準達成率	100%	エネルギー消費効率	86.0%
目標年度 2006年			

暖房専用 防火性能認証品 PSC対応品



UFH-994TBFS A1

[662138]

本体希望小売価格

¥466,400 (税抜¥424,000)

- うす型給排気筒<FWT-7M-6>付
 - 外形寸法 高590×幅700×奥行466 (mm)
- 別売品/背面カバー

屋内 強制給排気 (FF)
密閉配管タイプ



温水暖房単独出力	5.23～1.35kW (4,500～1,160kcal/h)
ストーブ単独出力	4.65～1.69kW (4,000～1,450kcal/h)
同時使用出力	9.88～3.03kW (8,500～2,610kcal/h)

設計上の標準使用期間:8年

延長保証制度対象商品

省エネ基準達成率	100%	エネルギー消費効率	86.0%
目標年度 2006年			

暖房専用 防火性能認証品 PSC対応品



UFH-994TBFM A1

[662137]

本体希望小売価格

¥486,200 (税抜¥442,000)

- うす型給排気筒<FWT-7M-6>付
 - 外形寸法 高590×幅700×奥行466 (mm)
- 必要別売品/膨張タンク、配管セット
別売品/背面カバー

配管例

■密閉配管例 (単管接続例)

※密閉配管タイプは、システム上に必ず膨張タンク (別売)・配管セット (別売) が必要です。

- 床暖房パネルは、最低8畳以上敷設し、その回路は閉止しないシステムを組んでください。8畳未満の場合は、1.16kW (1,000kcal/h) 以上のパネルラジエーターなどを併用し、閉止回路を設けないシステムとしてください。床暖房パネルのみ8畳未満の使用や、回路が閉止するシステムでの使用はできません。
- ソフト床暖房パネルは使用できません。
- 不凍液はかならず当社純正温水暖房用不凍液をご使用ください。

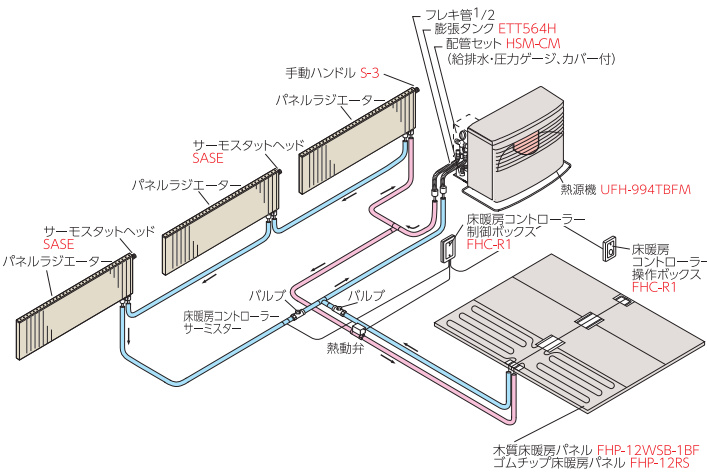

■半密閉配管例 (複管接続例)

- 床暖房パネルは、最低8畳以上敷設し、その回路は閉止しないシステムを組んでください。8畳未満の場合は、1.16kW (1,000kcal/h) 以上のパネルヒーターなどを併用し、閉止回路を設けないシステムとしてください。床暖房パネルのみ8畳未満の使用や、回路が閉止するシステムでの使用はできません。
- 鉄製のパネルヒーターやパネルラジエーターは使用できません。
- ソフト床暖房パネルは使用できません。
- 不凍液はかならず当社純正温水暖房用不凍液をご使用ください。

