

温度にいちばん敏感、な企業でありたい。



もっと、快適創造企業へ

あらゆる人たちが快適と感じる温度に、
もっと敏感な企業でありたい。

私たち長府製作所は、
長年培った給湯や空調などの技術を活かし、
もっと「人と地球にやさしい快適さ」を
創造する企業を目指します。

目次

バックアップ電源ユニット	3
うれしい機能	5
給湯器の選び方	7
IoTシステム	11
リモコン	13
点検制度	15

石油給湯器

ラインアップ一覧	17
製品型名の見方・カタログ表示マーク一覧	21

水道直圧式 <i>エコフィール</i>		
給湯+強制追いだき	フルオートタイプ	25
	オートタイプ	28
給湯専用	定量止水	31
	定量お知らせ機能	33

減圧式高圧力型 <i>Wエコフィール</i>		
給湯+強制追いだき	フルオートタイプ	36
	オートタイプ	37

減圧式標準圧力型 <i>Wエコフィール</i>		
給湯+強制追いだき	オートタイプ	38

減圧式高圧力型 <i>エコフィール</i>		
給湯専用	定量お知らせ機能	40

減圧式標準圧力型 <i>エコフィール</i>		
給湯専用	定量お知らせ機能	41
	標準タイプ	42

水道直圧式		
給湯+強制追いだき	フルオートタイプ	47
	オートタイプ	49
	定量お知らせ機能	54
給湯専用	定量止水	57
	定量お知らせ機能	58

減圧式 高圧力型		
給湯+強制追いだき	フルオートタイプ	64
	オートタイプ	65
給湯専用	標準タイプ	66

減圧式 標準圧力型		
給湯+強制追いだき	オートタイプ	69
	定量お知らせ機能	73
	標準タイプ	76
給湯専用	標準タイプ	78

石油給湯器

減圧式貯湯型 <i>エコフィール</i>	
給湯または暖房(1缶式)	85
給湯プラス暖房(2缶式)	86

減圧式貯湯型	
給湯または暖房(1缶式)	87
給湯プラス暖房(2缶式)	89
給湯専用(マキ焚兼用)	90

石油ふろがま

強制追いだき(強制循環)タイプ	
灯油専用	91

追いだき(自然循環)タイプ	
灯油専用	92
マキ焚兼用	92

暖房ボイラ

温水暖房 <i>エコフィール</i>	
暖房専用	95
暖房専用(床暖房パネル用)	103
暖房専用(温水ルームヒーター用)	103

温水暖房	
暖房専用	98
暖房専用(床暖房パネル用)	104
暖房専用(温水ルームヒーター用)	104

温水ルームヒーター	105
設置基準	106
関連部品	107
寸法図	118
仕様表	132



一般社団法人
日本ガス石油機器工業会
石油連盟
 — 石油機器の普及に努めています —

バックアップ電源ユニットを取り付ければ

CHOFUの給湯器は^{※1} 停電しても お湯が使えます。

※1.一部機種(KIBF-4565MA、EHIF-4765DSW、(E)PGシリーズ)を除く全機種対応



バックアップ
電源ユニット

停電しても
バッテリーの電気を利用して
お湯をつくります。



屋外・屋内兼用
据置・壁掛兼用タイプ
※屋外設置の場合は壁掛のみ

外装色
シャンパンゴールド
(防汚鋼板)

外装塗装鋼板 [887712]

BDU-303

希望小売価格

¥126,500(税抜¥115,000)

- 定格出力 300W
- バッテリー容量 288Wh
- 通信線(3m)付[給湯器との通信用]
- 外形寸法 高348×幅300×奥行205(mm)

バックアップ電源ユニット

繰り返し
充電できます

バックアップ電源ユニットのバッテリーに貯めた電気を使います。

4人家族が1日1回(3日間)
給湯・シャワーを
使用できます

災害時など、
停電になっても
シャワーが
浴びられます。

お湯が使えます

入浴中に
停電に
なっても安心。

給湯・シャワー使用条件(めやす)

●洗面5L/分×2分/人×4人×3日間=24分・120L ●シャワー10L/分×5分/人×4人×3日間=60分・600L
※他の電気器具と併用した場合は、給湯器の使用可能時間・給湯量は少なくなります。

注意 給湯・シャワーの使用は、燃料および水道が供給されている必要があります。停電時は、より長時間の給湯使用ができるように、給湯器の機能は自動的に制限されます。
・水道直圧式 給湯出力: 通常時46.5kW・39.0kW→停電時35.0kW
・減圧式 給湯設定温度: 通常7段階(約15~75℃)設定→停電時4段階目(約45℃)固定
・通常時の機能「ふる自動」「追いだし」「たし湯」「たし水」「配管クリーン」「配管洗浄」「凍結予防装置※2」などは、停電時は作動しません。

※2.凍結のおそれがある場合には、給湯器の水抜きが必要です。

1 瞬時停電※3に対応 ※3.約5秒以内

給湯器使用中の瞬時停電でもバックアップ電源ユニットが即座に対応しますので、給湯器が途中で運転停止することがありません。

2 いざという時に携帯電話の充電などに使えるコンセント付(最大出力200W)

バックアップ電源ユニットには、停電時に携帯電話の充電などに使用できるコンセントを装備。
・充電などに使用した場合は、給湯器の使用可能時間・給湯量は少なくなります。

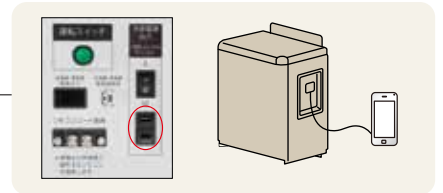

3 バッテリーを常に自動で充電

停電時にバックアップ電源ユニットを使用してバッテリー残量が減ると、停電復帰後に自動で充電します。



4 みんなで節電、ピークシフト運転対応

夏の昼間など、電力使用量が多いときに、バックアップ電源ユニットの電力を優先的に使用するピークシフト運転ができます。

・開始時刻と終了時刻がリモコンで設定できます。
ピークシフト運転は、無線LAN対応タッチパネルリモコンセット・無線LAN対応インターホンリモコンセット・インターホンリモコンセット・音声リモコンセット(KR-111V・112V、IR-32V・34V)・CMR-3310SV・CMR-2501SVに対応しています。



5 リモコンでバッテリー残量や交換時期、故障などをお知らせ

停電時にはバッテリー残量の表示、通常時は交換時期や故障等をリモコンでお知らせします。



■設置例

通常時

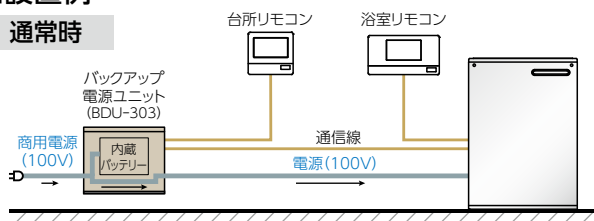

停電時・ピークシフト運転時

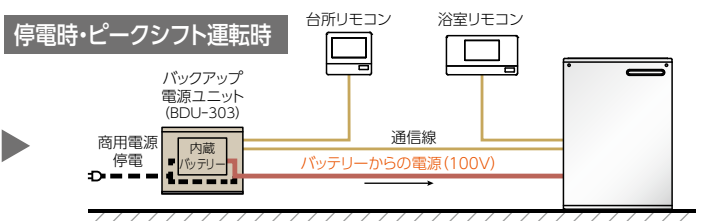

家族が
うれしい

お風呂沸かしがワンタッチ 忙しい家事をサポートします。



フルオートタイプなら、お湯はりからたし湯まですべて自動で行うため夕方の忙しい時間を有効に使えます。

フルオートタイプ

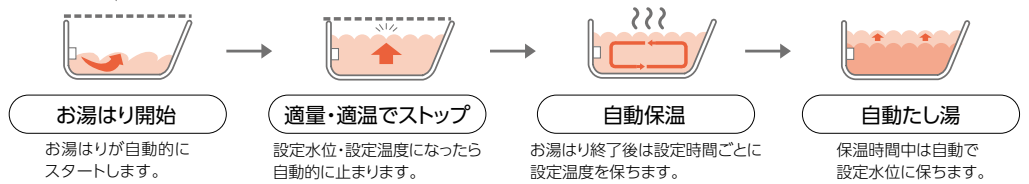

エネルギー機能付。

灯油・お湯・電気^{※1}の使用量、光熱費、CO₂排出量がひと目でわかります。



●KR-118PMのエネルギー(今日の情報)表示例 ※2



●KR-118PMのエネルギー(お湯・数値/月)表示例 ※2

達成マーク表示

達成マークは3種類から選べます。

無線LAN対応タッチパネルリモコンの場合			達成度
花	クローバー	顔	
			充分節約できています。
			節約できています。
			ほぼ目標値通りです。
			少し使い過ぎです。
			使い過ぎです。

※1. 電気の使用量は、別売の電力測定ユニット(EPM-200)を取り付けると表示できます。(P107参照)
※2. 画面の表示価格は現状と異なる場合があります。

大きなスイッチと文字で操作がカンタン。



※リモコン画像は、無線LAN対応タッチパネルリモコンセット:KR-118PM(かんたん画面)と音声リモコンセット:KR-111Vの台所リモコンです。

お湯で配管クリーン。

配管クリーン(自動) フルオートタイプのみ

浴そうの残り湯を排水すると、自動的に追っただき配管内の残り湯をきれいなお湯で洗い流し、配管内をきれいに保ちます。

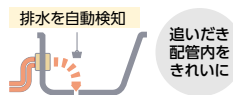

(注)水位が循環口より10cm以上ないと、この機能は作動しません。

※3. KIBF-4565MAは水

配管クリーン(手動) フルオート・オートタイプのみ

浴そうの残り湯を排水したあとに「配管洗浄」スイッチを押すと、追っただき配管内の残り湯をきれいなお湯(※3)で洗い流し、配管内をきれいに保ちます。

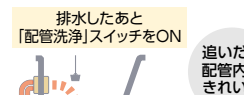

配管洗浄 フルオート・オートタイプのみ

浴そうの残り湯に配管洗浄剤を入れ、「配管洗浄」スイッチを押すと、浴そう内の湯(水)を設定時間循環させて配管内を洗浄します。

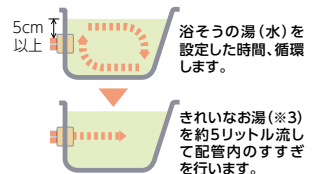

家計が
うれしい

eco機能。

ecoスイッチを押すと、シャワーの流量を抑え、
灯油や水の使いすぎを抑制します。

(水道直圧式エコフィール(4771・3971)・減圧式エコフィール(フルオート)・水道直圧式の場合)



1年間で
約12,310円
オトク!^{※8}
[KIBF-4770DSXの場合]

※リモコン画像は、無線LAN対応タッチパネルリモコン
セット:KR-118PMと無線LAN対応インターホンリモ
コンセット:KR-110PMの台所リモコンを例として掲
載しています。

さらに **エコフィール** なら
年間**約89リットル**の灯油を節約。
(水道直圧式エコフィールの場合)



ポリ缶(18L)約4.9缶分節約!

1年間で
約11,750円
オトク!^{※6}

地球環境
に配慮

エコフィールは 排気熱を再利用する石油給湯器。

いままでは捨てていた排気熱を再利用して、高効率(連続給湯効率)95%を実現し、
お客様が無理なく灯油を節約できる石油給湯器です。

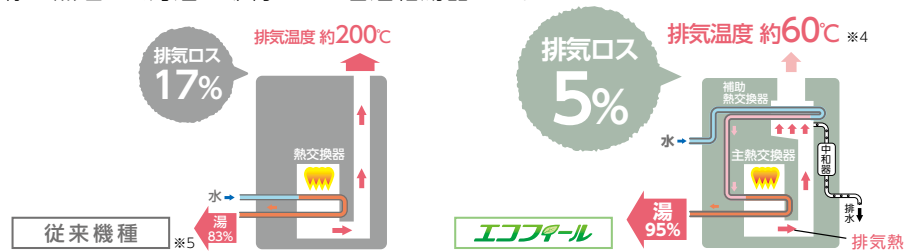

CO₂の排出量を約13%減らせます。

熱効率のアップにより、CO₂の排出量を年間で約221kg-CO₂削減。^{※7}
杉の木に換算して約16本分のCO₂削減効果があります。(水道直圧式の場合)

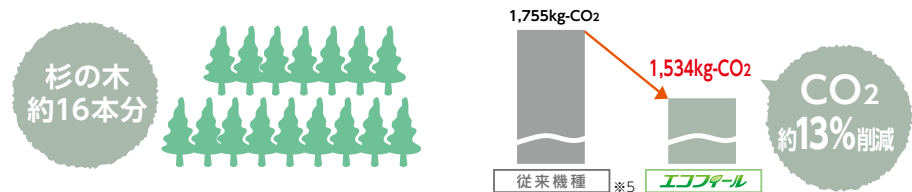

※4. 外気温等の条件により異なります。

※5. 熱効率(連続給湯効率)83%の石油給湯器

※6. 石油給湯器【熱効率(連続給湯効率)83%】と比べた場合。

給湯使用条件(4人家族想定、入水温度は通年で15℃)

■灯油価格132円/L(税込)

(2025年1月6日 全国平均配達価格/資源エネルギー庁 発表)

●風呂お湯はリ:200L×42℃ ●シャワー:-12L/分×5分/人×4人=240L×40℃

●洗面:6L/分×2分/人×4人=48L×40℃ ●台所:8L/分×3分/回×3回=72L×37℃

※7. CO₂排出係数2.49kg-CO₂/L[杉の木1本あたりのCO₂吸収量は、1年で平均して約14kgとして計算]

([地球温暖化防止のための緑の吸収源対策]環境省/林野庁より試算)

※8. 給湯使用条件:eco節水量[12L/分-10L/分]×使用時間[5分/日]×家族[4人]×使用日数[365日]として算出。

出湯温度を40℃とし、入水温度は通年で15℃として算出。

水道料金は東京都23区の水道料金+下水道使用料金=409円/m³(税込)。家庭用で口径20mmの場合。

灯油価格は132円/L(税込)(2025年1月6日 全国平均配達価格/資源エネルギー庁 発表)にて算出。

STEP 1 お湯はりの方法を選ぶ

生活スタイルに合わせて、
給湯器をお選びください。

給湯+強制追いだき

1台で浴室・シャワー・洗面所・台所へ給湯
プラスおふろの追いだきができるタイプです。

離れた浴そう(※1)への強制追いだきもできます。

※1.フルオートタイプ・オートタイプは片道15m以内、定量お知らせ機能・標準タイプは片道10m以内



シャワー



おふろ給湯



キッチン・洗面



お湯はり・追いだき

給湯専用

1台で浴室・シャワー・洗面所・台所へ給湯が
できるタイプです。

浴そうには給湯栓でお湯を入れます。
おふろの追いだきはできません。



シャワー



おふろ給湯



キッチン・洗面

石油ふろがま

浴そうにためた水からおふろを沸かします。
お湯が冷めたら追いだきができます。
給湯はできません。



スイッチポンでお風呂の準備OK。

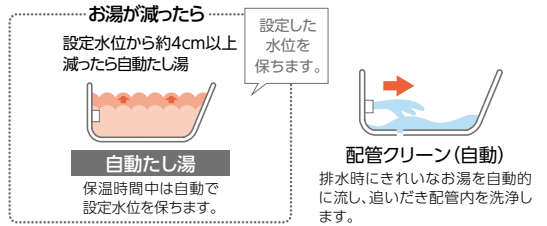
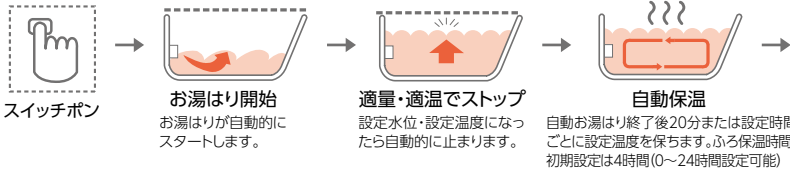

スイッチポンでお風呂の準備OK。

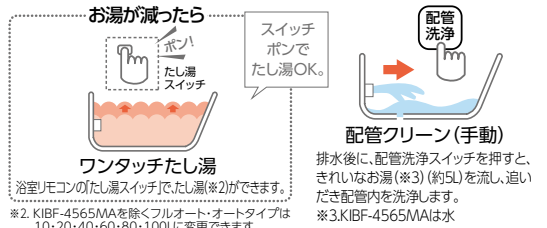
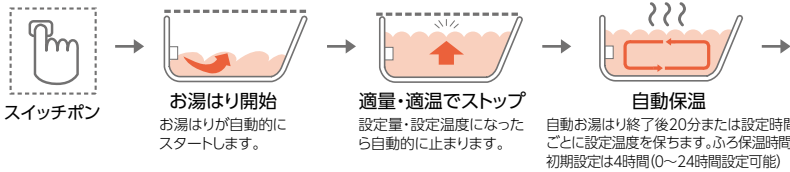

通常のお湯はり時間より 約3~4分 早くなります。
浴そうが空の状態からリモコンで設定した水位まで一気に湯はりします。
(使用条件)入水温度15℃、ふる設定温度40℃、お湯はり量180L、ふる配管長1m。

自動で追いだきを開始

[フルオートタイプ]
入浴したとき(浴そうに入ったとき)に、浴そう内の湯温が設定温度より低い場合は、自動で追いだきを開始して設定温度まで沸き上げます。

保温間隔の変更が可能

[KIBF-4565MAを除くフルオート・オートタイプ]
自動保温中の保温沸き上げ間隔を10~30分まで5分刻み、30~60分まで10分刻みに変更可能。

たし湯量の変更が可能

[KIBF-4565MAを除くフルオート・オートタイプ]
たし湯量は10、20、40、60、80、100Lから選択が可能。

たし水量の変更が可能

[KIBF-4565MAを除くフルオート・オートタイプ]
たし水量は10、20、30Lから選択が可能。

お湯はり完了をリモコンの音声またはブザーでお知らせ。

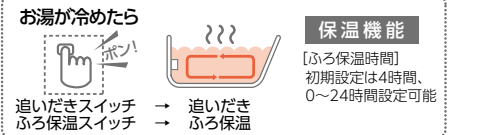
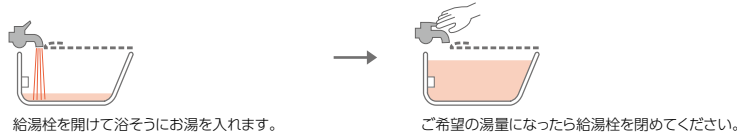
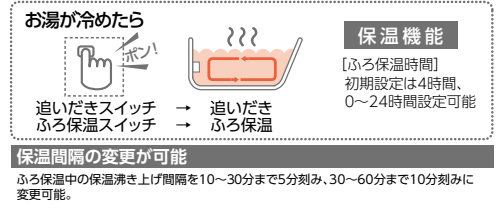
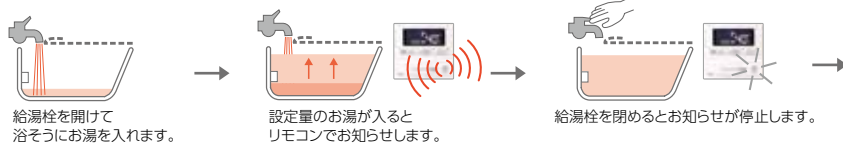

お湯はり完了をリモコンの音声でお知らせ。



お湯はり完了をリモコンの音声またはブザーでお知らせ。

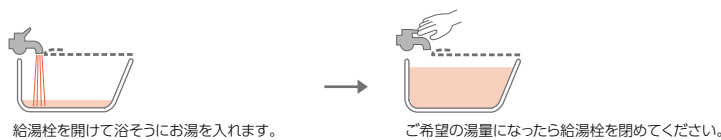

水から沸き上げさらに保温

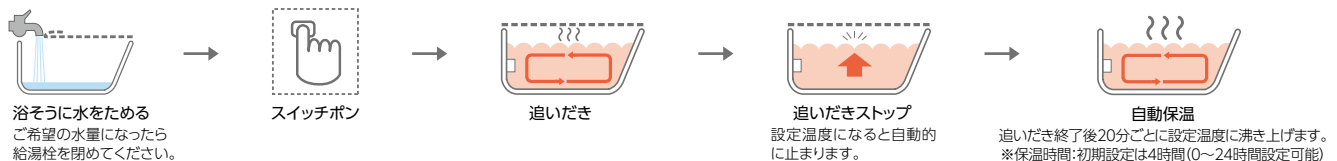

STEP2 給湯出力を選ぶ

家族の人数に合わせて、給湯出力が選べます。

 <div data-bbox="550 533 762 779" style="border: 1px solid black; padding: 5px; text-align: center;"> <p>4人 家族 以上なら</p> </div> <div data-bbox="454 817 774 1131" style="margin-top: 10px;"> <p>ハイパワーの 4万キロタイプ</p> <p>水道直圧式 46.5kW (40,000kcal/h)</p> <p>減圧式 45.3kW (39,000kcal/h)</p> </div>	 <div data-bbox="829 533 1042 779" style="border: 1px solid black; padding: 5px; text-align: center;"> <p>2人 家族 なら</p> </div> <div data-bbox="829 817 1141 1131" style="margin-top: 10px;"> <p>普及型の 3万キロタイプ</p> <p>水道直圧式 39.0kW (33,500kcal/h)</p> <p>減圧式 37.8kW (32,500kcal/h)</p> </div>
---	--

STEP3 設置場所を選ぶ

住宅プランや生活に合わせて、設置場所が選べます。

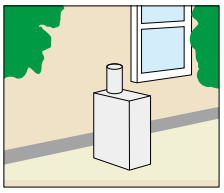
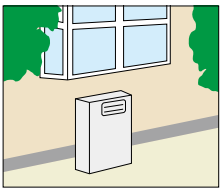
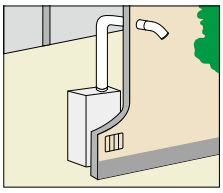
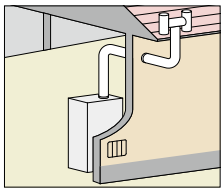
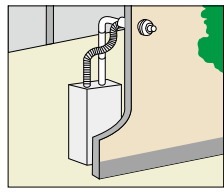
<p style="text-align: center;">住宅の外に設置</p> <div style="border: 1px solid gray; padding: 5px; margin-bottom: 5px;"> <p>屋外 屋外設置型</p> </div> <div style="display: flex; justify-content: space-around;"> <div style="width: 45%;">  <p>■無煙突タイプ 拡散排気筒の採用で煙突が不要。だから軒下にも簡単に設置できます。</p> </div> <div style="width: 45%;">  <p>■前面排気タイプ 前面から排気するので、出窓の下や階段の下のデッドスペースにスッキリと収まります。</p> </div> </div>	<p style="text-align: center;">住宅の中に設置</p> <div style="border: 1px solid gray; padding: 5px; margin-bottom: 5px;"> <p>屋内 屋内設置型</p> </div> <div style="display: flex; justify-content: space-around;"> <div style="width: 30%;">  <p>■強制排気タイプ 煙突の長い立上りが不要で、寒冷地、雪国にも適しています。</p> </div> <div style="width: 30%;">  <p>■強制通気タイプ 煙突(H型トップ)を屋根の上まで立上げて排気します。</p> </div> <div style="width: 30%;">  <p>■強制給排気(FF)タイプ 壁に空気取入口や換気口をあける必要がないので、冷たい外気の侵入もなく、気密性の高い家屋にも設置できます。</p> </div> </div>
--	---

※屋内設置型は防水対策を施してありませんので、屋外・浴室内に設置しないでください。
 ※屋外設置型で無煙突タイプ、前面排気タイプの場合は、ポイラー小屋などで囲わないでください。

STEP4 給湯圧力を選ぶ

お湯を使う場所や条件に合わせて、給湯圧力が選べます。



水道直圧式



水道の圧力をそのまま利用して給湯します。

- 2階でも勢いのあるパワフルシャワーが楽しめます!!
- いくら使ってもお湯がなくなることがなく設定した温度のお湯が使えます。(湯切れしませんが)
- 32℃、35℃の低い温度の出湯が可能!!
- 再出湯時の湯温ムラを緩和!!

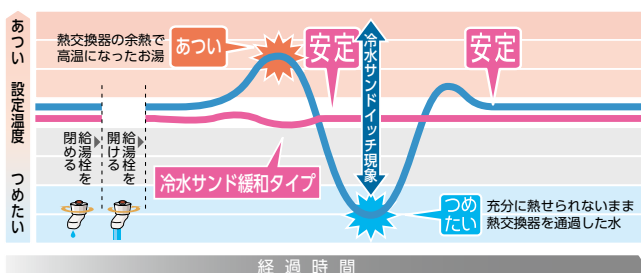

減圧式

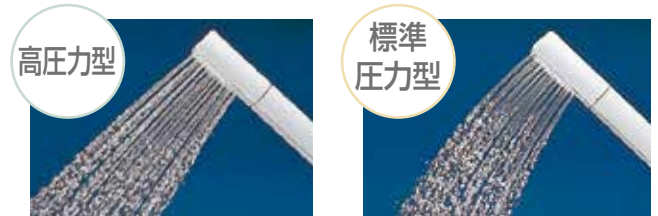

減圧弁により水道の圧力を減圧して給湯します。

3つのタイプがあります。

高圧力型

給湯圧力(0.2MPa対応)

標準圧力型の2倍の圧力で、2階でもパワフルシャワー。

標準圧力型

給湯圧力(0.1MPa対応)

基本機能充実!! 石油給湯器のスタンダード。

貯湯型

給湯圧力(0.1MPa対応)

短時間にたくさんのお湯に対応できます。

CHOFU IoTシステムのイメージ

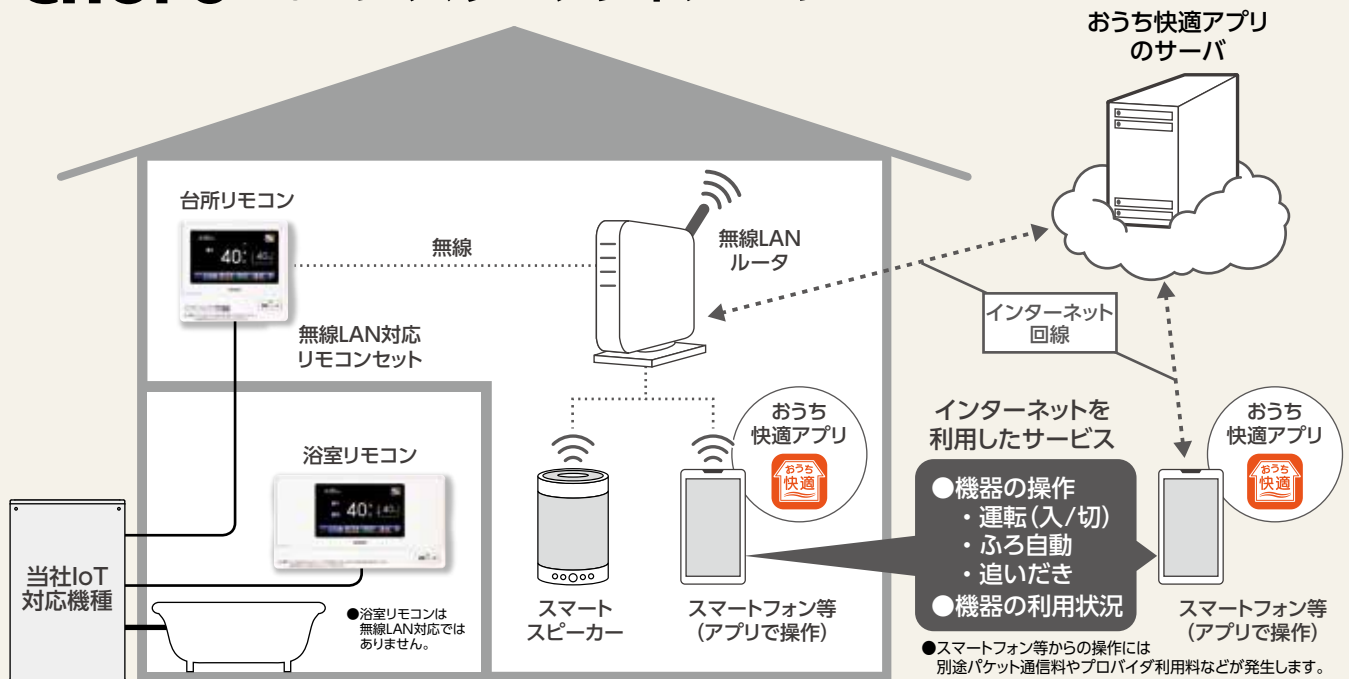

当社IoT対応機種: KIBF-4565MAを除く
フルオート・オートタイプ (P25~P30・P36~P39・P47~P53・P64~P65・P70~P72掲載)

■ お客様に準備していただくもの

① 無線LAN対応リモコンセット

無線LAN対応 ^{※1}(インターネット接続) タッチパネルリモコンセット

KR-118PM



台所リモコン
[非防水形] ^{※2}



浴室リモコン

無線LAN対応 ^{※1}(インターネット接続) インターホンリモコンセット

KR-110PM



台所リモコン
[非防水形] ^{※2}



浴室リモコン

^{※1}. 台所リモコンのみ ^{※2}. 非防水形リモコンは、浴室など湿気が多い場所への取り付けはできません。

② 無線LANルーター(モバイルルーター不可) ③ アプリ対応端末(スマートフォン等) ④ インターネット常時接続

■ 離れた場所からカンタン操作

[※]操作方法の詳細は「おうち快適アプリ操作ガイド」をご覧ください。

- スマートフォンで「おうち快適アプリ」を使えば、給湯器の操作ができます。外出中にお湯はりをしておけば、帰宅時には入浴できます。



- スマートスピーカーに対応。音声で操作ができます。



■ おうち快適アプリ



おうち快適アプリ設定・操作のご紹介



[対応しているスマートフォン等]

- Android™ 端末
Android8.0以上
- iPhone, iPad
iOS 11.3以上

※国内で発売されている端末に限りです。
※「Android™」は、Google LLC.の商標です。
※「iPhone」「iPad」は、Apple Inc.の商標です。
※すべての機種で動作を保証するものではありません。
※2025年1月時点での対応状況です。

[対応しているスマートスピーカー]

- Amazon Echo シリーズ
- ※「Amazon」「Amazon Echo」および関連するすべてのロゴは、Amazon.com, Inc.または、その関連会社の商標または登録商標です。
- ※2025年1月時点での対応状況です。

●「おうち快適アプリ」のダウンロードにつきましては、無線LAN対応タッチパネルリモコンセット、無線LAN対応インターホンリモコンセットに付属の「無線LAN設定説明書」をご覧ください。

おうち快適アプリの操作一覧

項目	機能
操 作	運転(入/切) ※3
	ふる自動
	追いだき
表 示 (確認)	設定温度(給湯/ふる)
	残油量 ※4
	お湯の利用状況

- ※3. 運転(入/切)には可能条件があります。詳しくは「おうち快適アプリ操作ガイド」をご覧ください。
※4. 残油量は、残油量表示機能付の機器または別売の油切れ予告装置(OC-5)を取り付けた場合に表示します。

おうち快適アプリの画面表示例 (スマートフォン等)

ふる自動の操作



追いだきの操作



お湯の利用状況の確認



給湯温度や残油量※4の確認

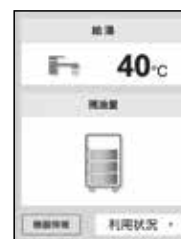

- スマートフォン等に「おうち快適アプリ」のインストールが必要です。
- 画面はイメージイラストのため、実際の画面とは異なります。

■ 離れて暮らすご家族の利用状況を確認

離れて暮らすご家族の給湯器を登録することで、毎日のお湯の利用状況を確認できます。

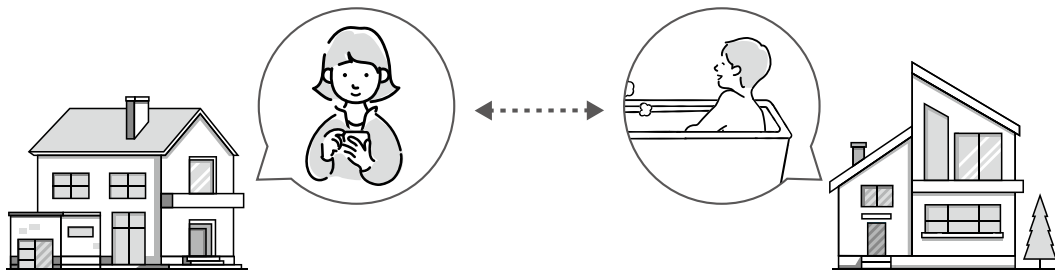

■ HEMS にも対応 ※5

HEMSとは…給湯器、エアコン、太陽光発電システム等の家電製品をネットワークでつなぐことで、スマートフォン等で各機器の利用状況の確認やコントロールを可能にします。

HEMSシステム図の一例

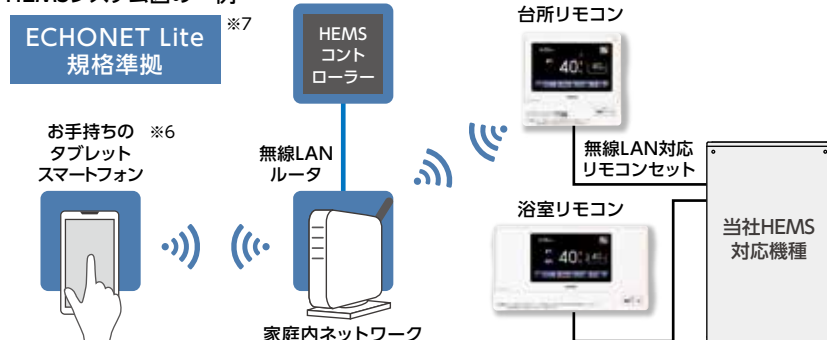

- ※5. 別売の無線LAN対応タッチパネルリモコンセットまたは、無線LAN対応インターホンリモコンセットとHEMSコントローラーが必要です。また、接続する長府機器がHEMSコントローラーに対応していることを事前に確認してください。詳しくは弊社までお問い合わせください。
※6. スマートフォン等からの操作には別途パケット通信料やプロバイダ利用料などが発生します。
※7. ECHONET Lite (エコーネットライト)は、エコーネットコンソーシアムが策定し、太陽光発電や給湯器等の家電製品が相互に情報のやりとりを行う通信規格です。共通規格なので他社の機器が接続されても通信を可能とすることを目的としています。機器の制御や情報の可視化をネットワーク経由で行います。

■無線LAN対応タッチパネルリモコンセット

くっきり見やすいカラー液晶画面
液晶画面をタッチして、操作します。

eco機能	エネルギー機能
インターホン機能	音声機能



台所リモコン



浴室リモコン

画面切替で
さらにシンプルな
操作が行えます



標準画面

画面切替
スイッチ



かんたん画面

※リモコン画像はKR-118PM(CMR-3104PM・YST-3104P)です。

■無線LAN対応インターホンリモコンセット

わかりやすい画面表示と使いやすいカンタン操作。

eco機能	エネルギー機能
インターホン機能	音声機能



台所リモコン



浴室リモコン

※リモコン画像はKR-110PM(CMR-3200PM・YST-3200P)です。

■音声リモコンセット

文字が大きく見やすい液晶表示。

eco機能
音声機能



台所リモコン



浴室リモコン

※リモコン画像はKR-111V(CMR-3300V・YST-3300V)です。

※リモコン(増設リモコン、防水形増設リモコン含む)の給湯温度表示は、機種によりバーグラフ(7段階)表示になります。

eco機能

ecoスイッチを押すと ≫ 灯油や水の使いすぎを抑制します。(P24、P46、P63、P68に掲載)

無線LAN対応
タッチパネルリモコン



無線LAN対応
インターホンリモコン



音声リモコン



※リモコン画像は、無線LAN対応タッチパネルリモコンセット:KR-118PM、無線LAN対応インターホンリモコンセット:KR-110PM、音声リモコンセット:KR-111Vの台所リモコンを例として掲載しています。

エネルギー機能

●灯油・お湯・電気*1の使用量、光熱費、CO₂排出量がひと目でわかります。



●KR-118PMのエネルギー(今日の情報)表示例 *2



●KR-118PMのエネルギー(お湯-数値/月)表示例 *2

達成マーク表示

達成マークは3種類から選べます。

無線LAN対応タッチパネルリモコンの場合			達成度
花	クローバー	顔	
			充分節約できています。
			節約できています。
			ほぼ目標値通りです。
			少し使い過ぎです。
			使い過ぎです。

※1. 電気の使用量は、別売の電力測定ユニット(EPM-200)を取り付けると表示できます。(P107参照)

※2. 画面の表示価格は現状と異なる場合があります。

●エネルギーモニター表示

灯油・お湯・電気*1の使用量がリアルタイムで表示され、現在どのくらい使用しているか確認することができます。

インターホン機能

●おふろと台所で会話ができます。



音声機能

●設定の変更や自動お湯はりの終了等を「音声」でお知らせします。目と耳で変更を確認できます。

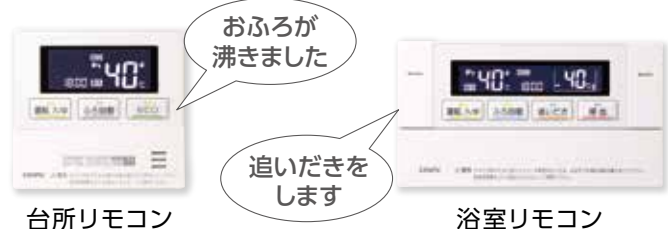

残油量表示機能

●灯油残量のめやすがリモコンで確認できます。オイルタンクの容量を設定することで、台所リモコンに灯油残量のめやすをバーグラフで5段階表示します。給油時期や灯油使用量の把握に便利です。

※表示は実際の油面とは異なります。また、1台のオイルタンクに複数の機器を接続している場合には使えません。正確な残油量表示が必要な場合には別売の油切れ予告装置(OC-5(P110参照))をご使用ください。

無線LAN対応タッチパネルリモコンの表示

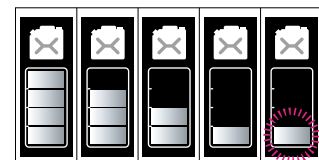

は点滅したら給油してください。

多 ← 灯油の残量 → 少

製品事故を防ぎ、長く安全にご使用していただくために。

長期使用製品安全点検制度のご案内



CHOFUでは、製品を安全にお使いいただくために、「所有者登録」をお願いしております。長期間ご使用いただきました製品は、経年劣化により危険な状態になる場合がありますので、製品の状態を確認させていただく「点検(有料)」を受けていただきますようお願いいたします。

長期使用製品の安全点検制度

長期使用製品安全点検制度に基づき行う点検(有料)

法定 「法定点検」

長期使用製品安全点検制度に準じて行う点検(有料)

任意 「あんしん点検」

法定点検のご案内

長期使用製品安全点検制度とは消費生活用製品のうち、経年劣化により安全上支障が生じ、一般消費者の生命または身体に対して特に重大な危害をおよぼすおそれが多いと認められる製品(特定保守製品)の経年劣化による製品事故を未然に防止するため、消費者の申し出による有料での点検、その他の保守を適切に支援する制度です。

所有者票登録を行っていただくと、点検期間が始まる前に「点検通知」を郵送いたします。

該当製品

カタログ掲載の製品に **特定保守製品** マークの入ったものが該当製品となります。

法定点検の流れ

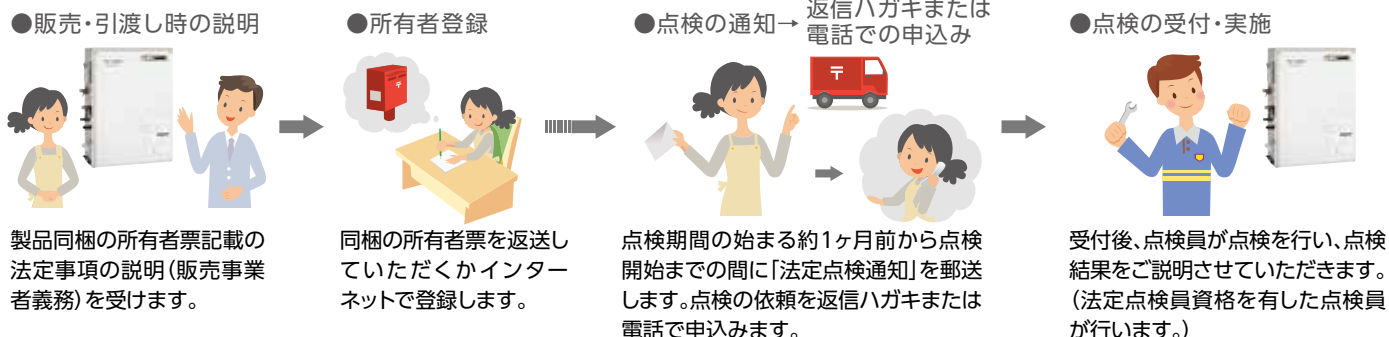

あんしん点検のご案内

「法定点検」で指定された「特定保守製品」以外の製品についても「所有者登録」を行っていただき、「設計上の標準使用期間」を超えて継続使用される場合は、「あんしん点検」(有料)を受けていただくことをお勧めしております。所有者票登録を行っていただくと、法定点検と同じく「点検通知」を郵送いたします。

該当製品

カタログ掲載の製品に **あんしん点検** マークの入ったものが該当製品となります。

あんしん点検の流れ

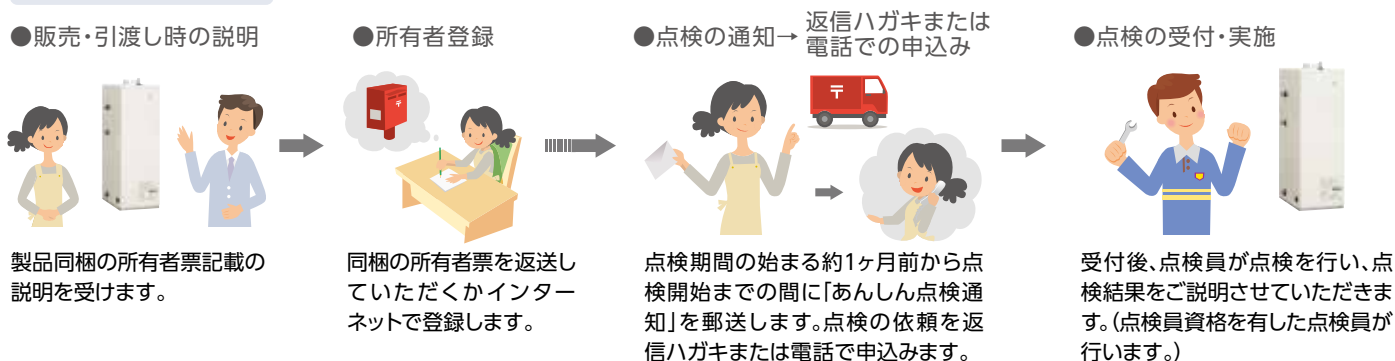

法定点検・あんしん点検(有料)について

特定保守製品は、経年劣化による重大事故を防止するため、製品ごとに設定された点検期間中に法定点検を受けることが製品の所有者の責務として求められていますので、製品本体に表示されている点検期間になったら、忘れずに点検を受けてください。

あんしん点検は、経年劣化による製品事故を防止するため、製品本体に表示してある「設計上の標準使用期間」になりましたら、忘れずに点検を受けてください。

点検は弊社が委託した点検実施者が行います。訪問時に法定点検員資格を有している旨の認定書を提示し、点検を実施いたします。

点検内容は、各部の漏れ、作動確認、設置状況確認、詰まり、変色、機能等を専用の点検結果記録票を使用して行います。

※上記点検は、点検の基準に機器が適合しているかどうかを確認するものであって、その後の安全を担保するものではありません。

※法定点検の内容は、「長期使用製品安全点検制度」にて製品の区分ごとに点検項目、内容が決められており、あんしん点検も法定点検に準じて、同様の点検項目を実施します。

点検料金 点検料金はおお客様のご負担となります。

	料 金	備 考
出張料	3,300円(税抜3,000円)～4,400円(税抜4,000円)	[出張料について] 片道30kmまで: 3,300円(税抜3,000円) 片道30kmを超える場合: 4,400円(税抜4,000円)
点検技術料	7,700円(税抜7,000円)	
合 計	11,000円(税抜10,000円)～12,100円(税抜11,000円)	

[注意事項]

(2025年2月1日現在の料金です)

- ・原則として点検時間は平日9時～17時です。
- ・時間外や休日割増、駐車料、超過料金、離島および離島に準ずる遠隔地の場合の実費相当額(船代、高速料金など)は含まれておりません。
- ・点検の結果、整備・修理が必要となる場合があります。この場合の整備・修理費用は別途お客様のご負担となります。
- ・点検は実施時点での状況を確認するものであり、点検後の継続的な性能の維持や故障の予防を保証するものではありません。
- ・点検期間経過後の修理について必要な補修用部品の保有期間が過ぎた場合は、修理対応できない場合があります。

製品本体の表示(本体およびリモコン)

■製品の前パネルに右記項目が表示されていますので、確認してください。

特定保守製品

特定保守製品 型名(製品名): KIB-0000DSA
 特定製造事業者等: 株式会社 長府製作所
 山口県下関市長府扇町2-1
 製造年月: 2025年□月
 設計標準使用期間: 10年
 点検期間: 2034年□月～2036年□月
 問合せ連絡先: 株式会社 長府製作所
 0120-921-971(フリーコール)

※見本につき現物とは異なります。

あんしん点検

設計上の標準使用期間を超えて使用すると経年劣化により安全上支障が生じるおそれがあります。継続して安全にご使用いただくため「あんしん点検」を受けてください。

製造年月: 2025年□月
 設計上の標準使用期間: 5年
 型名(製品名): EPG-0000

設計標準使用期間

- 標準的な使用条件のもとで、適切な取扱いで使用し、適切な維持管理が行われた場合に、安全上支障なく使用することができる標準的な期間として製品ごとに設定されるものです。
- 「法定点検」対象機種
 設計標準使用期間: 10年
 設計標準使用期間: 8年
 設計標準使用期間: 5年
- 「あんしん点検」対象機種
 設計上の標準使用期間: 10年
 設計上の標準使用期間: 8年
 設計上の標準使用期間: 5年

点検・所有者登録についてのお問い合わせ

0120-921-971
 フリーコール 受付時間(平日)9時～17時 または、弊社各営業所へ

この制度に関する弊社ホームページ

<https://www.chofu.co.jp/>

住宅設備機器総合メーカー
 株式会社 長府製作所

CHOFU

「法定点検」対象製品〔EHI(F)・EHK(F)・IB(F)・KIB(F)シリーズ〕について

所有者登録していただくと

通常1年の保証期間が **3年保証** になります。

ご注意

- 「石油ふるがま」は、3年保証の対象外です。
- 業務用としてお使いの場合は対象外となります。
- 修理の際には、「3年延長保証書」と「3年延長保証シール」の提示が必要となります。

〈お申込み方法〉

●所有者登録

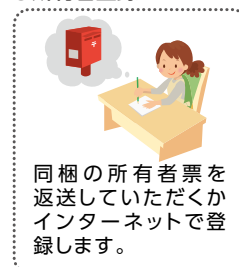

●弊社より

「3年延長保証書」と
 「3年延長保証シール」を
 郵送します。

1台で浴室・シャワー・洗面所・台所へ給湯プラスおふろの追いだきができるタイプです。
離れた浴そうへの強制追いだきも可能です。

※フルオートタイプ・オートタイプは片道15m以内、定量お知らせ機能・標準タイプは片道10m以内

タイプ	給湯出力 kW [kcal/h]	給湯圧力	設置場所	型名	ページ	延長保証 制度対象	バックアップ 電源ユニット 対応	
フルオート (全自動お湯はり)	4万 キロ	水道直圧式 エコフィール	屋外	EHKF-4771DSX	25	●	●	
			屋内	EHK-4771DXE	26	●	●	
			屋内	EHK-4771DXF		●	●	
			屋外	EHKF-4771DKX	27	●	●	
			屋内	EHK-4771DKXF		●	●	
			屋外	EHKF-4570SXGH	36	●	●	
		屋外 屋内	EHK-4570SXGH	●		●		
		水道直圧式	屋外	KIBF-4770DSX	47	●	●	
			屋外	KIBF-4770DX		●	●	
			屋内	KIB-4771DKXF	48	●	●	
			屋内	KIB-4771DKXF-L		●	●	
			減圧式 高圧力型	屋外	KIBF-4567SXGH	64	●	●
				屋外 屋内	KIB-4567SXGH		●	●
		オート (自動お湯はり)	4万 キロ	水道直圧式 エコフィール	屋外	EHKF-4771DA	28	●
屋外 屋内	EHK-4771DSA				29	●	●	
屋内	EHK-4771DKAF				30	●	●	
屋内	EHK-4771DAF					●	●	
減圧式 高圧力型	屋外			EHKF-4570SAGH	37	●	●	
	屋外 屋内			EHK-4570SAGH		●	●	
減圧式 標準圧力型	屋外			EHKF-4570SAG	38	●	●	
	屋外 屋内			EHK-4570SAG		●	●	
水道直圧式	屋外			KIBF-4770DSA	49	●	●	
	屋外			KIBF-4770DA		●	●	
	屋外			KIBF-4770DKA	51	●	●	
	屋外 屋内			KIB-4770DSA		●	●	
	屋内			KIB-4770DAE	52	●	●	
	屋内			KIB-4770DAF		●	●	
	減圧式 高圧力型	屋内	KIB-4771DKAF	53	●	●		
		屋内	KIB-4771DKAF-L		●	●		
		屋外	KIBF-4567SAGH		65	●	●	
	屋外 屋内	KIB-4567SAGH	●	●				
減圧式 標準圧力型	屋外	KIBF-4565MA	69	●	—			
	屋外	KIBF-4567SAG	70	●	●			
	屋外 屋内	KIB-4567SAG		●	●			
	水道直圧式 エコフィール	3万 キロ	水道直圧式 エコフィール	屋外	EHKF-3971DA	28	●	●
屋外				EHKF-3870SAG	39	●	●	
減圧式 標準圧力型		Wエコフィール	屋外 屋内	EHK-3870SAG		●	●	
			屋外	KIBF-3970DSA	50	●	●	
屋外		KIBF-3970DA	●	●				
減圧式 標準圧力型		Wエコフィール	水道直圧式	屋外	KIBF-3867SAG	71	●	●
				屋外	KIBF-3867AG		●	●
			減圧式 標準圧力型	屋外 屋内	KIB-3867SAG	72	●	●
				屋内	KIB-3867FAG		●	●

エコフィール

水道直圧式

減圧式 高圧力型

減圧式 標準圧力型

減圧式 貯湯型

石油給湯器

石油ふろがま

暖房ボイラ

タイプ	給湯出力 kW [kcal/h]	給湯圧力	設置場所	型名	ページ	延長保証 制度対象	バックアップ 電源ユニット 対応
定量お知らせ機能 (手動)	4万 キロ	水道直圧式	屋外	KIBF-4770DS	54	●	●
			屋内	KIB-4770DF	55	●	●
			屋内	KIB-4771DKF	56	●	●
			屋内	KIB-4771DKF-L		●	●
		減圧式 標準圧力型	屋外	KIBF-4567SG	73	●	●
			屋外 屋内	KIB-4567SG		●	●
			屋内	KIB-4567E	74	●	●
			屋内	KIB-4567FG		●	●
	3万 キロ	水道直圧式	屋外	KIBF-3970D	54	●	●
			屋内	KIB-3970DE	55	●	●
			屋内	KIB-3970DF		●	●
			屋内	KIB-3971DKF	56	●	●
		減圧式 標準圧力型	屋外	KIBF-3867SG	75	●	●
			屋外 屋内	KIB-3867SG		●	●
			屋内	KIB-3867E	77	●	●
			屋内	KIB-3867EG		●	●
屋内	KIB-3867F	●	●				
屋内	KIB-3867FG	●	●				
標準 (手動)	4万 キロ	減圧式 標準圧力型	屋外 屋内	KIB-4567SGL	76	●	●

エコフィール

水道直圧式

石油給湯器

減圧式高圧力型

減圧式標準圧力型

減圧式貯湯型

石油ふろがま

暖房ボイラ

1台で浴室・シャワー・洗面所・台所へ給湯ができるタイプです。
 浴そうへは給湯栓でお湯を入れます。おふろの追いだきはできません。

タイプ	給湯出力 kW [kcal/h]	給湯圧力	設置場所	型名	ページ	延長保証 制度対象	バックアップ 電源ユニット 対応	
定量止水 オートストップ	4万 キロ	水道直圧式 エコフィール	屋外	EHIF-4771DSN	31	●	●	
			屋外	EHIF-4771DN		●	●	
			屋外 屋内	EHI-4771DSN	32	●	●	
		水道直圧式	屋外	IBF-4770DSN	57	●	●	
	3万 キロ	水道直圧式 エコフィール	屋外	EHIF-3971DSN	31	●	●	
	定量お知らせ機能 (手動)	4万 キロ	水道直圧式 エコフィール	屋内	EHI-4771DKF	33	●	●
				屋内	EHI-4771DF		●	●
				屋外	EHIF-4765DSW	34	●	—
			減圧式 高圧力型 エコフィール	屋外	EHIF-4570SGH	40	●	●
				屋外 屋内	EHI-4570SGH		●	●
減圧式 標準圧力型 エコフィール			屋外	EHIF-4570SG	41	●	●	
			屋外 屋内	EHI-4570SG		●	●	
水道直圧式			屋外	IBF-4770D	58	●	●	
			屋外	IBF-4770DK	59	●	●	
			屋外 屋内	IB-4770DS		●	●	
		屋内	IB-4770DE	60	●	●		
		屋内	IB-4770DF		●	●		
		屋内	IB-4771DKF	61	●	●		
		屋内	IB-4771DKF-L		●	●		
		3万 キロ	水道直圧式	屋外	IBF-3970DS	58	●	●
屋外				IBF-3970D	●		●	
水道直圧式			屋内	IB-3970DE	60	●	●	
			屋内	IB-3970DF		●	●	
屋内			IB-3971DKF	61	●	●		
標準タイプ (手動)			4万 キロ	減圧式 高圧力型	屋外	IBF-4567SGH	66	●
		屋外 屋内			IB-4567SGH	●		●
		減圧式 標準圧力型		屋外	IBF-4567SG	78	●	●
	屋外 屋内			IB-4567SG	●		●	
	屋内			IB-4567E	79	●	●	
	屋内			IB-4567FG		●	●	
	屋外 屋内	IB-4567S (60Hz地区専用)	82	●	●			
	3万 キロ	減圧式 標準圧力型 エコフィール	屋外	EHIF-3870SG	42	●	●	
			屋外 屋内	EHI-3870SG		●	●	
			屋外 屋内	EHI-3870S (60Hz地区専用)	43	●	●	
		減圧式 標準圧力型	屋外	IBF-3867SG	80	●	●	
			屋外 屋内	IB-3867SG		●	●	
屋内			IB-3867E	81	●	●		
屋内			IB-3867EG		●	●		
屋内			IB-3867F		●	●		
屋内	IB-3867FG	83	●	●				
屋外 屋内	IB-3867S (60Hz地区専用)		●	●				

エコフィール

水道直圧式

減圧式 高圧力型

減圧式 標準圧力型

減圧式 貯湯型

石油給湯器

石油ふろがま

暖房ボイラ

減圧式 貯湯型					
タイプ	給湯出力 kW [kcal/h]	設置場所	型名	ページ	延長保証 制度対象
給湯または暖房	69.8[60,000]	屋外 屋内	PG-7004	90	—
	58.6[50,400]	屋外 屋内	EPG-5903	85	—
	58.6[50,400]	屋内	EPG-5903F		—
	52.6[45,200]	屋外 屋内	PG-5304	87	—
	52.6[45,200]	屋内	PG-5304F		—
	44.0[37,800]	屋外 屋内	EPG-4403	85	—
	39.5[34,000]	屋外 屋内	PG-4004	88	—
	39.5[34,000]	屋内	PG-4004F		—
暖房給湯+ (マキ焚兼用)	58.6[50,400] コイル:51.0[43,900]	屋外 屋内	EPG-5903W	86	—
	52.6[45,200] コイル:51.0[43,900]	屋外 屋内	PG-5304W	89	—
	39.5[34,000] コイル:35.6[30,600]	屋外 屋内	PG-4004W		—
	39.5[34,000] コイル:35.6[30,600]	屋内	PG-4004WF		—
	バーナー:39.5[34,000] マキ:約34.9[約30,000]	屋内	LHG-4010S	90	—

石油ふろがま						
タイプ	出力 kW [kcal/h]	設置場所	型名	ページ	延長保証 制度対象	
専用灯油	強制追いだき (強制循環) タイプ	14.3[12,300]	屋外 屋内	CK-140PS	91	—
	追いだき (自然循環) タイプ	14.3[12,300]	屋内	JPK-N6	92	—
		13.6[11,700]	屋外 屋内	CK-136S		—
兼用マキ焚	追いだき (自然循環) タイプ	14.9[12,800]	屋内	CHS-6	92	—
		14.9[12,800]	屋内	CH2S-6		—

暖房ボイラ					
タイプ	暖房出力 kW [kcal/h]	設置場所	型名	ページ	延長保証 制度対象
暖房専用	24.0[20,640]	屋外	EDBF-2412RG	95	●
	19.0[16,340]	屋外	EDBF-1912RG		●
	15.0[12,900]	屋外	EDBF-1512RG		●
	24.0[20,640]	屋内	EDB-2413RGF	96	●
	19.0[16,340]	屋内	EDB-1913RGF		●
	15.0[12,900]	屋内	EDB-1513RGF		●
	12.0[10,340]	屋内	EDB-1213RGF		●
	15.0[12,900]	屋内	EDB-1513RGFL	97	●
	12.0[10,340]	屋内	EDB-1213RGFL		●
	15.0[12,900]	屋外	DBF-1510RG	98	●
	9.0[7,740]	屋外	DBF-910RG		●
	18.0[15,500]	屋内	DB-1813RGF	99	●
	15.0[12,900]	屋内	DB-1513RGF		●
	9.0[7,740]	屋内	DB-913RGF		●
	40.3[34,600]	屋外 屋内	DB-4004	100	●
	40.3[34,600]	屋内	DB-4004F		●
	18.0[15,500]	屋内	DBT-1813RGF	101	●
	18.0[15,500]	屋内	DB-1813RGFL	102	●
	15.0[12,900]	屋内	DB-1513RGFL		●
	6.7[5,760]	屋外	EDBF-673Y	103	●
	6.7[5,760]	屋外	EDBF-673		●
	6.7[5,760]	屋外	DBF-673Y		●
	6.7[5,760]	屋外	DBF-673	104	●
	9.0[7,740]	屋外	DBF-903		●

エコフィール

水道直圧式

減圧式 高圧力型

減圧式 標準圧力型

減圧式 貯湯型

石油給湯器

石油ふろがま

暖房ボイラ

製品型名の見方

(例) **EHKF-4771DSX**

1 石油機器の種類

EHK=給湯+強制追いだし エコフィール
EHI=給湯専用 エコフィール
KIB=給湯+強制追いだし
IB=給湯専用
EPG=業務用給湯 エコフィール
PG=業務用給湯
LHG=給湯専用(マキ焚兼用)
CK・JPK・CHS=ふろがま(追いだし)
EDB=暖房 エコフィール
DB=暖房
DBT=暖房(縦置型)

2 排気タイプ

F=前面排気タイプ

3 能力

(例)**47**=46.5kW

4 開発番号

5 付加機能

D=水道直圧式
G=減圧弁内蔵
H=減圧式高圧力型
 (0.2MPa減圧弁内蔵)
S=外装ステンレス
 ※防汚(カラー)鋼板、
 粉体塗装は記号なし
K=壁掛タイプ
E=強制排気(FE)タイプ
F=強制給排気(FF)タイプ

X=フルオート(全自動お湯はり)
A=オート(自動お湯はり)
-L=左排気(水道直圧式)
RG=ロータリーガス化バーナー
L=左配管(暖房ボイラ)
Y=床暖房用
M・W=ソーラー接続専用
 (EPG・PGを除く)
W=2缶式(EPG・PGのみ)
N=定量止水(オートストップ)

カタログ表示マーク一覧

快適機能

- 水道直圧** 水道圧がそのまま利用できる。2階での給湯・シャワーも快適。
※2階給湯には、給湯栓を開けたときの給水圧力が0.25MPa(2.5kgf/cm)以上必要です。
- 低温出湯** 32℃、35℃の低い温度での出湯が可能で、夏場の低温シャワー、冬場の洗い物に便利です。
- 1階浴そう** 給湯器を1階に設置した場合、1階の浴そうの追いだしができます。
- 2階浴そう** 給湯器を1階に設置した場合でも、2階浴そうの追いだしができます。
- 3階浴そう** 給湯器を1階に設置した場合でも、3階浴そうの追いだしができます。
- ハイパワー** 冬場でも2ヶ所同時給湯や快適なシャワーを実現する大能力です。
- 標準圧力型の給湯器です。**
[給湯圧力0.1MPa(1kgf/cm)対応]
- 必要の熱量に応じて燃焼を無段階にきめ細かく制御し、湯温の安定を保ちます。**
- 混合弁内蔵で、再出湯時のシャワーが急に冷たくなる不快な「冷水サウンド」現象や湯温ムラを緩和します。**

※1 KIBF-4565MAは約20L(固定)、4570・3870・4567・3867・4771・4770・3970シリーズ フルオート・オートタイプは10・20・40・60・80・100Lに変更できます。
 ※2 KIBF-4565MA約20L(固定)、4570・3870・4567・3867・4771・4770・3970シリーズ フルオート・オートタイプは10・20・30Lに変更できます。
 ※3 お湯で配管クリーンには、KIBF-4565MAを除くフルオート・オートタイプ

便利機能

- IoT** スマートフォン等を使用することで、機器の操作や利用状況を確認することができます。
- QRコード** リモコンに表示したQRコードを読み取り、取扱説明書、エラーコードを確認できます。
- ふろタイマー** 浴そうへ入浴状況をリモコンのアイコンでお知らせします。また、いぬむしなど入浴時間が長くなった時にリモコンの音と画面表示でお知らせします。
- エネルギー** 給湯器で使用した灯油やお湯などの使用量や使用金額をリモコンに表示します。
- eco機能** 灯油や水の使いすぎを抑制します。
- インターホン** 台所と浴室で通話ができます。(同時に通話はできません。)
- フルオート** リモコンのスイッチを押すだけでお湯はりから保温、さらにお湯の量が減った時のたし湯まで全自動。
- オート** リモコンのスイッチを押すだけでお湯はりから保温までおまかせ。お湯の量が減ったら、リモコンのスイッチを押せばたし湯をします。
- 自動追いだし** 浴そうに入るとき、湯温が設定温度より低い場合は自動追いだしを開始して設定温度まで沸き上げます。
※リモコンでの設定が必要です。
- 急速湯はり** 通常より早い時間で自動お湯はりができます。浴そうに残り湯があるとあふれることがあります。
※リモコンでの設定が必要です。
- 定量止水** 給湯栓から浴そうにお湯はりする時に、設定量になると自動で止水して、リモコンの音で知らせます。
- 定量お知らせ** 給湯栓から浴そうにお湯はりする時に、設定量になると台所リモコンの音またはブザーで知らせます。
- 保温** 自動お湯はりまたは保温運転後20分または設定時間ごとに湯温を自動的にチェックし、設定温度まで沸き上げます。
- たし湯** 浴室リモコンのたし湯スイッチを押すと、設定温度のお湯を設定量(※1)たし湯します。
- 予約** 台所リモコンで設定した時刻に、お湯はりが完了している予約運転ができます。
- たし水** 浴室リモコンのたし水スイッチを押すと、浴そうに設定量(※2)たし水して、お風呂の湯温を少し下げます。
- 呼出** 浴室リモコンから台所リモコンへ呼び出しができます。
- 配管クリーン(自動)** 浴そうの残り湯が循環口より10cm以上ある場合、残り湯を排水すると自動的に追いだし配管をきれいなお湯を流して残り湯を洗い流します。
- 配管クリーン(手動)** 浴そうのお湯を排水した後に配管洗浄スイッチを押すと、追いだし配管内に残っているお湯をきれいなお湯(※3)または水で洗い流します。
- 配管洗浄** 浴そうの残り湯に配管洗浄剤を入れ、浴そう内の湯(水)を循環させて配管を洗浄します。
- 減圧弁内蔵** 減圧弁と逆し弁を内蔵し、水道直結で工事も簡単、配管もスッキリします。
- ソーラー** 太陽熱利用温水器との接続ができます。
※機種により別売部品の追加等、接続に制限がありますのでご注意ください。
- 灯油残量表示** 灯油残量のめやすを台所リモコンに表示します。
※リモコンでの入力が必要です。

「安心機能」

- タイムスタンプ** 長期使用製品安全点検制度に対応し、設計標準使用期間または設計上の標準使用期間の経過をリモコンに表示してお知らせします。
- ステンレスパイプ** 給水・給湯・お湯はりパイプにステンレスを採用することで、高い耐久性を誇ります。
※1減圧式 高圧力型は上水道用です。
- 凍結予防** 本体内の配管や減圧弁、循環ポンプ等を凍結から守ります。
- 油切れ予告装置(OC-31)** 油タンク内の灯油が残り少なくなったのを知らせる油切れ予告装置(OC-31)の接続が可能です。
- 油切れ予告装置(OC-5)** リモコン表示部に油タンク内の残油量を表示し、残り少なくなると警告表示でお知らせする、油切れ予告装置(OC-5)の接続が可能です。

■省エネ性マーク

省エネマーク
 このマークは省エネ性(エネルギー消費効率および省エネルギー基準達成率)の記載を明示するものです。商品をお選びになる時のご参考にご覧ください。「省エネルギー基準達成率」は、省エネ法に定められた2025年度の基準に対する達成率を示しています。達成率100%以上の場合はマークをグリーンで、100%未満の場合はオレンジで表示しています。
 ※貯湯型(EPG・PG・LHG)、石油ふろがま、暖房ボイラ(673シリーズ)は対象外となります。

■省エネルギー基準(目標年度2025年)

用途	加熱方式	構造	区分名	構造名	目標基準値(%) [エネルギー消費効率]
給湯用	浴用なし	瞬間形	圧力噴霧式	I	I-1 85.96(モード)
		貯湯式急速加熱形	その他	II	— 76.88(モード)
	浴用あり	瞬間形	圧力噴霧式	III	III-1 85.44(モード)
		貯湯式急速加熱形	その他	IV	— 76.07(モード)
暖房用	貯湯式急速加熱形	オン・オフ制御式	V	V-1 87.50	
		その他	V	V-2 87.06	

エネルギー消費効率

- エネルギー消費効率(モード)**
給湯用は、JIS S 2075に定める方法で測定したモード熱効率であり、従来の定格熱効率より実際の使用条件に近い方法で測定した熱効率です。
- エネルギー消費効率**
暖房用は、JIS S 3031に定める方法で測定した熱効率です。

石油温水機器に係る「エネルギーの使用の合理化等に関する法律」の省令及び告示が2021(令和3)年4月19日付けで改正され、区分名や構造名、目標基準値が新たに設定されました。

※本カタログに掲載の機器でエネルギー消費効率の記載が無いものは、省エネルギー基準の対象外です。

エコフィール

「エコフィール」は、従来捨てていた排気熱を回収して再利用する石油給湯器です。熱効率（連続給湯効率）を95%まで高めて、灯油の使用量を節約し、CO₂の排出量を削減する、家計にも環境にも負担が少ない経済的な石油給湯器です。

エコフィール
石油給湯器

水道直圧式

減圧式 高圧力型

減圧式 標準圧力型

減圧式 貯湯型

石油ふるがま

暖房ポイラ

エコフィール(水道直圧式)

お湯の流れ
水道から送られてきた水は、最初に補助熱交換器で温められます。その後、主熱交換器で加熱されます。

排気温度 約60℃ ※1
排気ロス 5%

熱利用2
約200℃になった排気熱を、補助熱交換器で再利用して水を温めます。

熱利用1
約1500℃の熱で主熱交換器を加熱します。

湯 95%

排気温度が低下!

約200℃
↓
約60℃

給湯の熱効率が大幅にアップ!

(連続給湯効率)
83%
↓
95%

従来捨てていた高温の排気熱を有効利用。

年間約89Lの灯油を節約! (水道直圧式の場合)

- 排気熱を利用することで、熱効率(連続給湯効率)が95%に向上。
- 灯油の使用量が減り、1年で約11,750円の節約 ※3

1年間で
約11,750円
オトク!

ポリ缶(18L)約4.9缶分節約!

CO₂の排出量を約13%削減!! (水道直圧式の場合)

- 熱効率のアップにより、年間で約221kg-CO₂削減。 ※4
- 杉の木に換算して約16本分のCO₂削減効果があります。

杉の木
約16本分

1,755kg-CO₂

従来機種

1,534kg-CO₂

エコフィール

CO₂
約13%削減

※2

※1.外気温等の条件により異なります。
 ※2.熱効率(連続給湯効率)83%の石油給湯器
 ※3.石油給湯器(熱効率(連続給湯効率)83%)と比べた場合。
 給湯使用条件(4人家族想定、入水温度は通年で15℃)
 ●ふるお湯はり:200L×42℃ ●シャワー:12L/分×5分/人×4人=240L×40℃ ●洗面:6L/分×2分/人×4人=48L×40℃ ●台所:8L/分×3分/回×3回=72L×37℃
 ■灯油価格132円/L(税込)(2025年1月6日 全国平均配達価格/資源エネルギー庁発表)
 ※4.CO₂排出係数2.49kg-CO₂/L[杉の木1本あたりのCO₂吸収量は、1年で平均して約14kgとして計算]([地球温暖化防止のための緑の吸収源対策]環境省/林野庁より試算)

■お湯で配管クリーン

配管クリーン(自動)フルオートタイプのみ

浴そうの残り湯を排水すると、自動的に追いだき配管内の残り湯をきれいな**お湯**で洗い流し、配管内をきれいに保ちます。

排水を自動検知

追いだき配管内をきれいに

(注)水位が循環口より10cm以上ないと、この機能は作動しません。

配管クリーン(手動)フルオート・オートタイプのみ

浴そうの残り湯を排水したあとに「配管洗浄」スイッチを押すと、追いだき配管内の残り湯をきれいな**お湯**で洗い流し、配管内をきれいに保ちます。

排水したあと「配管洗浄」スイッチをON

追いだき配管内をきれいに

配管洗浄フルオート・オートタイプのみ

浴そうの残り湯に配管洗浄剤を入れ、「配管洗浄」スイッチを押すと、浴そう内の湯(水)を設定時間循環させて配管内を洗浄します。

5cm以上

浴そうの湯(水)を設定した時間、循環します。

きれいな**お湯**を約5リットル流して配管内のすすぎを行います。

■お湯はり完了予告アナウンス機能

フルオート・オートタイプのお湯はり完了が近づくとメロディーと音声でお知らせします。

もうすぐおふるが沸きます

QRコード表示機能 (台所リモコンのみ)

(フルオート・オートタイプで無線LAN対応タッチパネルリモコンセットまたは無線LAN対応インターホンリモコンセット選択時のみ)

- 異常・故障の場合はリモコンにエラーコードとQRコードを表示します。
QRコードを読み取るとエラーコードの処置方法を調べることができるWebページが開きます。
- QRコードを表示して製品情報(取扱説明書・サポート情報等)を確認することができます。

※QRコードは株式会社デンソーウェブの登録商標です。

[台所リモコンの画面表示]



QRコード

エラーコード

新型ガンタイプバーナー搭載「低NOxバーナー」

(水道直圧式の場合)

新型「低NOxバーナー」は、燃焼時に発生するNOx(窒素酸化物)を約9%低減しています。
[当社従来機種と比較]

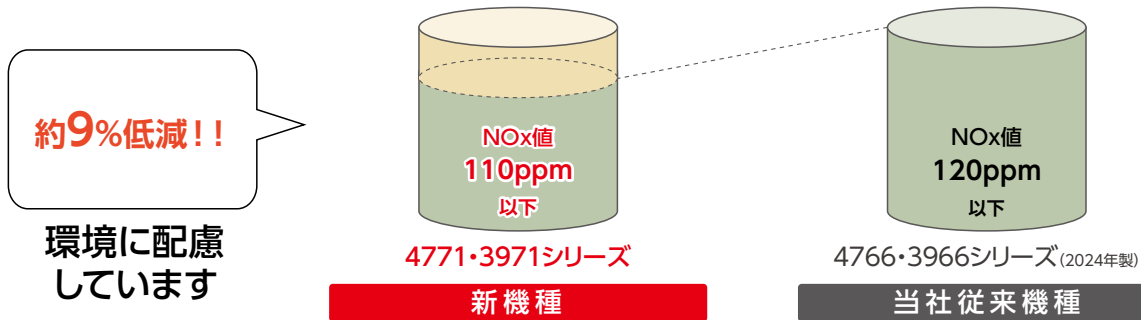

ふろタイマー機能

フルオートタイプで無線LAN対応タッチパネルリモコンセットまたは無線LAN対応インターホンリモコンセット選択時のみ

- いねわりなどによる長湯をお知らせします

浴そうでの不慮の事故は年間約4,900人。*5 長時間の入浴で熱中症になるケースも報告されています。ふろタイマー機能は、機器の水位センサーで入浴者の状況を検知し、リモコン画面のアイコン色の変化でお知らせします。また、いねわりなどで入浴時間が長い時はリモコンの音声と画面表示でお知らせします。

*5.2020年11月19日付 消費者庁ニュースリリースより引用

ふろタイマーの動き

台所リモコン 標準画面

ふろタイマーカウント表示

お風呂に入っている時間をカウントします

ふろタイマー表示

ふろタイマー終了時間を設定すると表示します

灰：ふろタイマー待機中
青：浴そうに人がいない状態
赤：浴そうに人がいる状態

台所リモコンのかんたん画面と浴室リモコンにも同じ表示をします。

注意

- ふろタイマー機能は安全な入浴をお約束するものではありません。補助機能としてお役立てください。
- 水位センサーは、浴そうの水位変化を検知します。身体が小さい方入浴やサイズが大きい浴そうなど、水位の変化が小さい場合は検知できないことがあります。

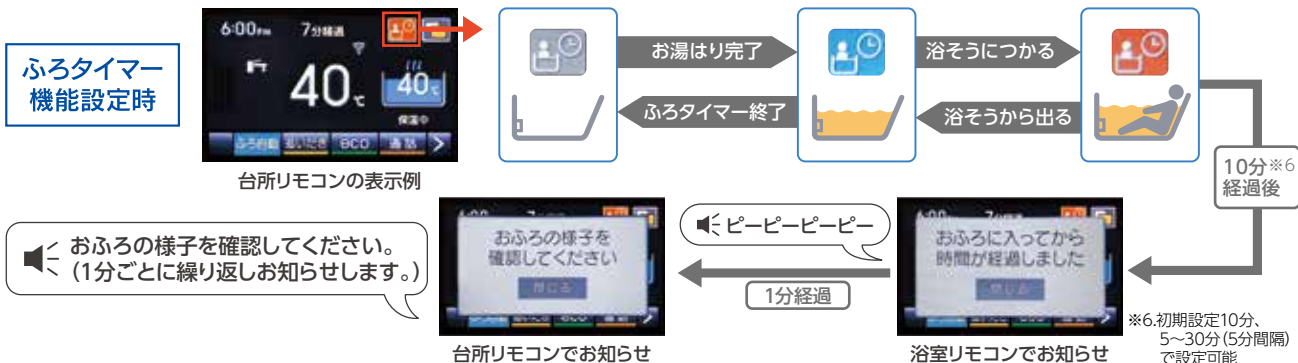

eco機能



シャワーの流量を抑え、灯油や水の使いすぎを抑制します。

水道直圧式(4771・3971)の場合

eco機能の効果 (EHKF-4771DSXで、eco節水量を「10L/分」に設定した場合)

水道 効果金額	約5,970円/年 約14,600L/年(14.6m³×409円/m³)	浴そう(200L) 約73杯分
灯油 効果金額	約5,680円/年 約43L/年(約43L×132円/L)	ポリ缶(18L) 約2.4缶分

eco節水量

機器から出るお湯の量を毎分6L~12L(1Lごと)に変更が可能(お買い求め時:8L)

1年間で
**約11,650円
オトク!**

●給湯使用条件:eco節水量[12L/分-10L/分]×使用時間[5分/日]×家族[4人]×使用日数[365日]として算出。 ●出湯温度を40℃とし、入水温度は通年で15℃として算出。

減圧式(フルオートタイプ)の場合

eco機能の効果 (EHKF-4570SXGHで、eco節水量を「10L/分」に設定した場合)

効果1 シャワーの流量を抑え、灯油や水の使いすぎを抑制します。

水道 効果金額	約5,970円/年 約14,600L/年(14.6m³×409円/m³)	浴そう(200L) 約73杯分
灯油 効果金額	約5,680円/年 約43L/年(約43L×132円/L)	ポリ缶(18L) 約2.4缶分

eco節水量

機器から出るお湯の量を毎分4L~12L(1Lごと)に変更が可能(お買い求め時:8L)

効果1 と 効果2 の合計

1年間で
**約15,870円
オトク!**

効果2 お湯を使用していない時の無駄な燃焼を抑え、灯油の使いすぎを抑制します。

灯油 効果金額	約4,220円/年 約32L/年(約32L×132円/L)	ポリ缶(18L) 約1.8缶分
------------	---	--------------------

効果1 ●給湯使用条件(4人家族想定、通年平均気温:20℃、通年入水温度:15℃、機器給湯設定温度:60℃[湯水混合で使用]、使用日数:365日)
●ふろお湯はり:200L×42℃ ●洗面:6L/分×2分/人×4人=48L×40℃ ●台所:8L/分×3分/回×3回=72L×37℃
●シャワー:標準モード 12L/分×5分×人=240L×40℃ ecoモード 10L/分×5分×人=200L×40℃

効果2 ●(想定した使用条件)モード効率測定法(JIS)のふろ給湯標準使用モードを使用条件と想定し、エコ機能を設定することによる節約金額を算出。

減圧式(フルオートタイプ以外)の場合

eco機能の効果 (EHKF-4570SAGの場合)

灯油 効果金額	約4,220円/年 約32L/年(約32L×132円/L)	ポリ缶(18L) 約1.8缶分
------------	---	--------------------

お湯を使用していない時の無駄な燃焼を抑え、灯油の使いすぎを抑制します。

1年間で
**約4,220円
オトク!**

●(想定した使用条件)モード効率測定法(JIS)のふろ給湯標準使用モードを使用条件と想定し、エコ機能を設定することによる節約金額を算出。

●水道料金は東京都23区の水道料金+下水道使用料金=409円/m³(税込)。家庭用で口径20mmの場合。
●灯油価格は132円/L(税込)(2025年1月6日 全国平均配達価格/資源エネルギー庁 発表)にて算出。

騒音レベル (4771・3971シリーズ)



※7.EHK-4771DXF・EHK-4771DAF・EHI-4771DFIは**43dB**
EHKF-3971DAIは**44dB**
EHKF-4771DSX・EHKF-4771DA・EHIF-4771DSN・EHIF-4771DN・EHIF-3971DSN・EHK-4771DSA・EHI-4771DSNIは**45dB**
EHK-4771DKXF・EHK-4771DKAF・EHI-4771DKFIは**46dB**
EHK-4771DXEIは**47dB**
EHKF-4771DKXIは**48dB**

美しさにこだわった高級外装を採用!!

EHKF-4771DKX・4771DA・3971DA、EHIF-4771DN

アルミサッシなどの外装色に使用される「シャンパンゴールド」の高級感ある色合いが、さまざまな家屋の外壁に調和します。また、汚れに強い「防汚鋼板」のため、美しさも長持ちします。

9ヶ月経過でこの違い!!

防汚鋼板とは?

緻密な塗膜で、塗装の「隙間」への汚れの侵入を防ぎます。

【同色での比較例】※当社試験による



強制ふろ凍結予防運転

水道直圧式のフルオートタイプ・オートタイプ

ふろ配管内のお湯(水)の温度により、強制的に循環ポンプを断続運転させて、浴そう内のお湯(水)を循環することにより機器内のふろ経路とふろ配管の凍結を予防します。
屋内設置でもふろ配管のみが凍結するおそれのある設置(配管が床下を通っているなど)の場合に、特に有効な凍結予防です。

**フルオート
タイプ**
(全自動お湯はり)

詳しくは P7

主な機能

詳しくは P21

- 水道直圧
- 比例制御
- 冷水緩和
- 低温出湯
- 3階浴そう
- ハイパワー
- IoT
- QRコード
- ふろタイマー
- エネルギーロック
- eco機能
- インターホン
- フルオート
- 自動追いだき
- 急速湯はり
- 保温
- たし湯
- 予約
- たし水
- 呼出
- 配管クリーニング(自動)
- 配管クリーニング(手動)
- 配管洗浄
- ソーラー
- 灯油残量表示
- タイムスタンプ
- 凍結予防
- 油切れ予告装置(OC-31)
- 油切れ予告装置(OC-5)

関連部品:P107~
寸法図:P118~
仕様表:P132~

注1:「リモコンセット:KR-118PM・KR-110PM」使用時のみ、この機能が使えます。
注2:「リモコンセット:KR-118PM・KR-110PM」を選択し、無線LANでインターネットに接続する必要があります。
注3:ソーラー接続ユニット(P107参照)の取り付けが必要です。また、たし水機能は使えません。

屋外 前面排気



給湯出力 **46.5kW(40,000kcal/h)**

特定保守製品

設計標準使用期間:10年

目標年度 2025年	省エネ基準 達成率	エネルギー 消費効率(モード)
	107%	92.0%

外装ステンレス製

[113680]

EHKF-4771DSX NEW

本体希望小売価格 [リモコン別売]
¥517,000 (税抜 ¥470,000)

- 送油管(2.5m)付
- 外形寸法 高721×幅595×奥行248(mm)

選べるリモコン

- ①無線LAN対応タッチパネルリモコンセット価格 **¥588,500** (税抜 ¥535,000)
- ②無線LAN対応インターホンリモコンセット価格 **¥577,500** (税抜 ¥525,000)
- ③音声リモコンセット価格 **¥549,780** (税抜 ¥499,800)

必要別売品/リモコンコード 台所リモコン用(RK-3P)、浴室リモコン用(KFR-3P)、一口循環口

選べるリモコン

※リモコンの詳細についてはP13~14をご参照ください。

<p>①別売無線LAN対応タッチパネルリモコンセット KR-118PM [193435] ¥71,500 (税抜¥65,000)</p> <p>台所リモコン CMR-3104PM 浴室リモコン YST-3104P [非防水形]</p>	<p>②別売無線LAN対応インターホンリモコンセット KR-110PM [193437] ¥60,500 (税抜¥55,000)</p> <p>台所リモコン CMR-3200PM 浴室リモコン YST-3200P [非防水形]</p>	<p>③別売音声リモコンセット KR-111V [193439] ¥32,780 (税抜¥29,800)</p> <p>台所リモコン CMR-3300V 浴室リモコン YST-3300V [非防水形]</p>
---	---	--

別売増設リモコン

別売増設リモコン(どちらか1台)の取り付けで台所・浴室以外からのリモコン操作が可能

<p>CMR-3310SV [888378] [非防水形] ¥19,800 (税抜¥18,000)</p>	<p>CMR-2801S [968703] [非防水形] ¥9,900 (税抜¥9,000)</p>
---	--

バックアップ電源ユニット

バックアップ電源ユニットの取り付けで停電してもお湯が使えます。

外装塗装鋼板
BDU-303 [887712]
¥126,500 (税抜¥115,000)

屋外・屋内 設置兼用型
据置・壁掛兼用タイプ
※屋外設置の場合は壁掛のみ
外装色 シャンパンゴールド (防汚鋼板)

※非防水形リモコンは、浴室など湿気が多い場所への取り付けはできません。

**フルオート
タイプ**
(全自動お湯はり)

詳しくは P7

主な機能
詳しくは P21

- | | | | | | | | | | | | | | | |
|-------|------|------|------|-------|-------|------------|------------|--------|----------|--------|---------|-------|----------------|---------------|
| 水道直圧 | 比例制御 | 冷水緩和 | 低温出湯 | 3階浴そう | ハイパワー | IoT | QRコード | ふるタイマー | エネルギーロック | eco機能 | インターホン | フルオート | 自動追いだし | |
| 急速湯はり | 保温 | たし湯 | 予約 | たし水 | 呼出 | 配管クリーン(自動) | 配管クリーン(手動) | 配管洗浄 | ソーラー | 灯油残量表示 | タイムスタンプ | 凍結予防 | 油切れ予告装置(OC-31) | 油切れ予告装置(OC-5) |
| | | | | | | (注2) | (注1) | (注1) | (注1) | (注1) | (注1) | | (別売) | (別売) |

関連部品:P107~
寸法図:P118~
仕様表:P132~

注1:「リモコンセット:KR-118PM・KR-110PM」使用時のみ、この機能が使えます。
注2:「リモコンセット:KR-118PM・KR-110PM」を選択し、無線LANでインターネットに接続する必要があります。
注3:ソーラー接続ユニット(P107参照)の取り付けが必要です。また、たし水機能は使えません。

屋内 強制排気



給湯出力 **46.5kW(40,000kcal/h)**

特定保守製品

設計標準使用期間:10年

省エネ基準 達成率	目標年度 2025年	107%
	エネルギー 消費効率(モード)	92.0%

給排気延長
総延長5m2曲がりまで

90°エルボの直出し施工が可能です。
EHK-4771DXEは、90°エルボ(付属品)の直出し施工が可能です。機器からすぐに横引きできます。



外装高級粉末塗装 [113760]

EHK-4771DXE NEW

本体希望小売価格 [リモコン別売]
¥525,360(税抜 ¥477,600)

- 専用排気筒セット(NKPφ100)付*1
- 油ゴムホース・送油管接続パイプ付
(屋外オイルタンクと直接接続する場合は、油銅パイプ両フレア付が別途必要です)
- 外形寸法 高790×幅300×奥行591(mm)

選べるリモコン

- ①無線LAN対応タッチパネルリモコンセット価格 **¥596,860**(税抜 ¥542,600)
- ②無線LAN対応インターホンリモコンセット価格 **¥585,860**(税抜 ¥532,600)
- ③音声リモコンセット価格 **¥558,140**(税抜 ¥507,400)

必要別売品/リモコンコード 台所リモコン用(RK-3P)、浴室リモコン用(KFR-3P)、一口循環口

*1.排気筒は、必ず付属品の「専用排気筒セット(NKPφ100)」(セット内容はP111参照)を使用してください。延長する場合は、別売品の「専用排気筒(NKPφ100)部材:P111参照」を使用してください。他の排気筒を使用すると排気筒の接続部からドレン水が滴下して、家財等に悪影響をおよぼすおそれがあります。[専用排気筒および排気筒取付方法の詳細についてはP111参照]

屋内 強制給排気(FF)



給湯出力 **46.5kW(40,000kcal/h)**

特定保守製品

設計標準使用期間:10年

省エネ基準 達成率	目標年度 2025年	107%
	エネルギー 消費効率(モード)	92.0%

給排気延長
3m3曲がりまで*1
[7m3曲がりまで*1.※2]

※1.給気側延長は、φ70ステンレス管を使用。
※2.基板の設定および標準800m以下。

外装高級粉末塗装 [113750]

EHK-4771DXF NEW

本体希望小売価格 [リモコン別売]
¥537,350(税抜 ¥488,500)

- うす型給排気筒(FF-70-092)付(P112参照)
- 油ゴムホース・送油管接続パイプ付
(屋外オイルタンクと直接接続する場合は、油銅パイプ両フレア付が別途必要です)
- 外形寸法 高790×幅300×奥行591(mm)

選べるリモコン

- ①無線LAN対応タッチパネルリモコンセット価格 **¥608,850**(税抜 ¥553,500)
- ②無線LAN対応インターホンリモコンセット価格 **¥597,850**(税抜 ¥543,500)
- ③音声リモコンセット価格 **¥570,130**(税抜 ¥518,300)

必要別売品/リモコンコード 台所リモコン用(RK-3P)、浴室リモコン用(KFR-3P)、一口循環口

選べるリモコン

※リモコンの詳細についてはP13~14をご参照ください。

<p>①別売無線LAN対応タッチパネルリモコンセット KR-118PM [193435] ¥71,500(税抜¥65,000)</p> <p>台所リモコン CMR-3104PM 浴室リモコン YST-3104P [非防水形]</p>	<p>②別売無線LAN対応インターホンリモコンセット KR-110PM [193437] ¥60,500(税抜¥55,000)</p> <p>台所リモコン CMR-3200PM 浴室リモコン YST-3200P [非防水形]</p>	<p>③別売音声リモコンセット KR-111V [193439] ¥32,780(税抜¥29,800)</p> <p>台所リモコン CMR-3300V 浴室リモコン YST-3300V [非防水形]</p>
---	---	--

別売増設リモコン

別売増設リモコン(どちらか1台)の取り付けで台所・浴室以外からのリモコン操作が可能

<p>CMR-3310SV [888378] [非防水形] ¥19,800 (税抜¥18,000)</p>	<p>CMR-2801S [968703] [非防水形] ¥9,900 (税抜¥9,000)</p>
---	--

バックアップ電源ユニット

バックアップ電源ユニットの取り付けで停電してもお湯が使えます。

外装塗装鋼板 [887712]
BDU-303
¥126,500(税抜¥115,000)

屋外・屋内 設置兼用型
据置・壁掛兼用タイプ
※屋外設置の場合は壁掛のみ
外装色 シャンパンゴールド(防汚鋼板)

※非防水形リモコンは、浴室内など湿気の多い場所への取り付けはできません。

フルオートタイプ (全自動お湯はり)

詳しくは P7

主な機能

詳しくは P21

水道直圧	比例制御	冷水緩和	低温出湯	3階浴そう	ハイパワー	IoT	QRコード	ふるタイマー	エネルギーロック	eco機能	インターホン	フルオート	自動追いだし
急速湯はり	保温	たし湯	予約	たし水	呼出	配管クリーニング(自動)	配管クリーニング(手動)	ソーラー	灯油残量表示	タイムスタンプ	凍結予防	油切れ予告装置(OC-31)	油切れ予告装置(OC-5)
						(注2)	(注1)	(注1)	(注1)	(注1)	(注1)	(別売)	(別売)

関連部品:P107~
寸法図:P118~
仕様表:P132~

注1:「リモコンセット:KR-118PM・KR-110PM」使用時のみ、この機能が使えます。
注2:「リモコンセット:KR-118PM・KR-110PM」を選択し、無線LANでインターネットに接続する必要があります。
注3:ソーラー接続ユニット(P107参照)の取り付けが必要です。また、たし水機能は使えません。

屋外 前面排気壁掛



給湯出力 **46.5kW(40,000kcal/h)**

特定保守製品

設計標準使用期間:10年

省エネ基準 達成率	107%	エネルギー 消費効率(モード)	92.0%
	目標年度 2025年		

外装塗装鋼板 [113850] **EHKF-4771DKX NEW** 本体希望小売価格 [リモコン別売] **¥514,800**(税抜 ¥468,000)

- 外装色シャンパンゴールド(防汚鋼板)
- 送油管(2.5m)付
- 外形寸法 高655×幅520×奥行250(mm)

選べるリモコン

- ①無線 LAN 対応タッチパネルリモコンセット価格 **¥586,300**(税抜 ¥533,000)
 - ②無線 LAN 対応インターホンリモコンセット価格 **¥575,300**(税抜 ¥523,000)
 - ③音声リモコンセット価格 **¥547,580**(税抜 ¥497,800)
- ※別売部品/リモコンコード 台所リモコン用(RK-3P)、浴室リモコン用(KFR-3P)、一口循環口

屋内 強制給排気(FF) 壁掛 右排気



給湯出力 **46.5kW(40,000kcal/h)**

特定保守製品

設計標準使用期間:10年

省エネ基準 達成率	107%	エネルギー 消費効率(モード)	92.0%
	目標年度 2025年		

給排気延長 3m3曲がりまで※1 [7m3曲がりまで※1.※2]

※1.給気側延長は、φ70ステンレス管を使用。
※2.基板の設定および標高800m以下。

外装塗装鋼板 [113861] **EHK-4771DKXF NEW** 本体希望小売価格 [リモコン別売] **¥514,800**(税抜 ¥468,000)

- 外形寸法 高655×幅470×奥行278(mm)

□うす型給排気筒(別売) 希望小売価格 **¥17,050**(税抜 ¥15,500)

- ・FF-70-062(うしろ標準) ・FF-70-082(よこ標準) ・FF-70-082R(よこ近接)

※取付位置に合わせてお選びください。(P112・113・114参照)

左上方排気になる場合はオプションのFF-70-062L(うしろ左)に置き換えが可能です。¥21,780(税抜 ¥19,800)(P112・114参照)

□+□(本体+うす型給排気筒)セット価格 **¥531,850**(税抜 ¥483,500)

選べるリモコン

- +□+①無線 LAN 対応タッチパネルリモコンセット価格 **¥603,350**(税抜 ¥548,500)
 - +□+②無線 LAN 対応インターホンリモコンセット価格 **¥592,350**(税抜 ¥538,500)
 - +□+③音声リモコンセット価格 **¥564,630**(税抜 ¥513,300)
- ※別売部品/リモコンコード 台所リモコン用(RK-3P)、浴室リモコン用(KFR-3P)、一口循環口

選べるリモコン

※リモコンの詳細についてはP13~14をご参照ください。

<p>①別売無線 LAN 対応タッチパネルリモコンセット</p> <p>KR-118PM [193435] ¥71,500(税抜 ¥65,000)</p> <p>台所リモコン CMR-3104PM [非防水形]</p> <p>浴室リモコン YST-3104P</p>	<p>②別売無線 LAN 対応インターホンリモコンセット</p> <p>KR-110PM [193437] ¥60,500(税抜 ¥55,000)</p> <p>台所リモコン CMR-3200PM [非防水形]</p> <p>浴室リモコン YST-3200P</p>	<p>③別売音声リモコンセット</p> <p>KR-111V [193439] ¥32,780(税抜 ¥29,800)</p> <p>台所リモコン CMR-3300V [非防水形]</p> <p>浴室リモコン YST-3300V</p>
---	---	--

別売増設リモコン

別売増設リモコン(どちらか1台)の取り付けで台所・浴室以外からのリモコン操作が可能

<p>CMR-3310SV [888378] [非防水形]</p> <p>¥19,800 (税抜 ¥18,000)</p>	<p>CMR-2801S [968703] [非防水形]</p> <p>¥9,900 (税抜 ¥9,000)</p>
---	--

バックアップ電源ユニット

バックアップ電源ユニットの取り付けで停電してもお湯が使えます。

外装塗装鋼板 **BDU-303** [887712]
¥126,500(税抜 ¥115,000)

屋外・屋内 設置兼用型
据置・壁掛兼用タイプ
※屋外設置の場合は壁掛のみ
外装色 シャンパンゴールド(防汚鋼板)

※非防水形リモコンは、浴室内など湿気が多い場所への取り付けはできません。

オートタイプ
(自動お湯はり)

詳しくは P7

主な機能
詳しくは P21

- | | | | | | | | | | | | | |
|------|------|------|------|-------|-------------------|-----------|-----------|-------------|---------|-----------|----------------|---------------|
| 水道直圧 | 比例制御 | 冷水緩和 | 低温出湯 | 3階浴そう | ハイパワー | IoT | QRコード | エネルギーロック機能 | eco機能 | インターホン | オート | 急速湯はり |
| 保温 | たし湯 | 予約 | たし水 | 呼出 | (注4) 配管クリーニング(手動) | (注2) 配管洗浄 | (注1) ソーラー | (注1) 灯油残量表示 | タイムスタンプ | (注1) 凍結予防 | 油切れ予告装置(OC-31) | 油切れ予告装置(OC-5) |
| | | | | | | | (注3) | | | | (別売) | (別売) |

関連部品:P107~
寸法図:P118~
仕様表:P132~

注1:「リモコンセット:KR-118PM・KR-110PM」使用時のみ、この機能が使えます。
注2:「リモコンセット:KR-118PM・KR-110PM」を選択し、無線LANでインターネットに接続する必要があります。
注3:ソーラー接続ユニット(P107参照)の取り付けが必要です。また、たし水機能は使えません。
注4:EHKF-4771DAのみ

屋外 前面排気



給湯出力 **46.5kW(40,000kcal/h)**

特定保守製品

設計標準使用期間:10年

省エネ 目標年度 2025年	省エネ基準 達成率	エネルギー 消費効率(モード)
	107%	92.0%

外装塗装鋼板 [113690]

EHKF-4771DA NEW

本体希望小売価格 [リモコン別売]
¥467,500(税抜 ¥425,000)

- 外装色シャンパンゴールド(防汚鋼板)
- 送油管(2.5m)付
- 外形寸法 高721×幅595×奥行248(mm)

選べるリモコン

- ①無線LAN対応タッチパネルリモコンセット価格 **¥539,000**(税抜 ¥490,000)
 - ②無線LAN対応インターホンリモコンセット価格 **¥528,000**(税抜 ¥480,000)
 - ③音声リモコンセット価格 **¥500,280**(税抜 ¥454,800)
- 必要別売品/リモコンコード 台所リモコン用(RK-3P)、浴室リモコン用(KFR-3P)、一口循環口

屋外 前面排気



給湯出力 **39.0kW(33,500kcal/h)**

特定保守製品

設計標準使用期間:10年

省エネ 目標年度 2025年	省エネ基準 達成率	エネルギー 消費効率(モード)
	107%	92.0%

外装塗装鋼板 [113710]

EHKF-3971DA NEW

本体希望小売価格 [リモコン別売]
¥434,500(税抜 ¥395,000)

- 外装色シャンパンゴールド(防汚鋼板)
- 送油管(2.5m)付
- 外形寸法 高721×幅595×奥行248(mm)

選べるリモコン

- ①無線LAN対応タッチパネルリモコンセット価格 **¥506,000**(税抜 ¥460,000)
 - ②無線LAN対応インターホンリモコンセット価格 **¥495,000**(税抜 ¥450,000)
 - ③音声リモコンセット価格 **¥467,280**(税抜 ¥424,800)
- 必要別売品/リモコンコード 台所リモコン用(RK-3P)、浴室リモコン用(KFR-3P)、一口循環口

選べるリモコン ※リモコンの詳細についてはP13~14をご参照ください。

①別売無線LAN対応タッチパネルリモコンセット
KR-118PM [193435]
¥71,500(税抜¥65,000)

台所リモコン CMR-3104PM [非防水形]
浴室リモコン YST-3104P

②別売無線LAN対応インターホンリモコンセット
KR-110PM [193437]
¥60,500(税抜¥55,000)

台所リモコン CMR-3200PM [非防水形]
浴室リモコン YST-3200P

③別売音声リモコンセット
KR-111V [193439]
¥32,780(税抜¥29,800)

台所リモコン CMR-3300V [非防水形]
浴室リモコン YST-3300V

別売増設リモコン
別売増設リモコン(どちらか1台)の取り付けで台所・浴室以外からのリモコン操作が可能

CMR-3310SV [888378] [非防水形] **¥19,800**(税抜¥18,000)

CMR-2801S [968703] [非防水形] **¥9,900**(税抜¥9,000)

バックアップ電源ユニット
バックアップ電源ユニットの取り付けで停電してもお湯が使えます。

外装塗装鋼板 BDU-303 [887712] **¥126,500**(税抜¥115,000)

屋外・屋内 設置兼用型
据置・壁掛兼用タイプ
※屋外設置の場合は壁掛のみ
外装色 シャンパンゴールド(防汚鋼板)

※非防水形リモコンは、浴室など湿気が多い場所への取り付けはできません。

オートタイプ
(自動お湯はり)

詳しくは P7

主な機能
詳しくは P21

- | | | | | | | | | | | | | |
|------|------|------|------|-------|------------|------|-------|--------|---------|--------|----------------|---------------|
| 水道直圧 | 比例制御 | 冷水緩和 | 低温出湯 | 3階浴そう | ハイパワー | IoT | QRコード | エネルギー | eco機能 | インターホン | オート | 急速湯はり |
| 保温 | たし湯 | 予約 | たし水 | 呼出 | 配管クリーン(手動) | 配管洗浄 | ソーラー | 灯油残量表示 | タイムスタンプ | 凍結予防 | 油切れ予告装置(OC-31) | 油切れ予告装置(OC-5) |
| | | | | | | (注2) | (注1) | (注1) | (注1) | | (別売) | (別売) |

関連部品:P107~
寸法図:P118~
仕様表:P132~

注1:「リモコンセット:KR-118PM・KR-110PM」使用時のみ、この機能が使えます。
注2:「リモコンセット:KR-118PM・KR-110PM」を選択し、無線LANでインターネットに接続する必要があります。
注3:ソーラー接続ユニット(P107参照)の取り付けが必要です。また、たし水機能は使えません。

屋外 無煙突



給湯出力 **46.5kW (40,000kcal/h)**

特定保守製品

設計標準使用期間:10年

省エネ基準 達成率	目標年度 2025年	107%	エネルギー 消費効率(モード)	92.0%
	省エネ基準 達成率		エネルギー 消費効率(モード)	

外装ステンレス製 [113780]

EHK-4771DSA NEW

本体希望小売価格 [リモコン別売]
¥498,300 (税抜 ¥453,000)

- 拡散排気筒(Rトップ)付
- 送油管(2.5m)付
- 外形寸法 高790×幅300×奥行591(mm)

選べるリモコン

- ①無線LAN 対応タッチパネルリモコンセット価格 **¥569,800** (税抜 ¥518,000)
- ②無線LAN 対応インターホンリモコンセット価格 **¥558,800** (税抜 ¥508,000)
- ③音声リモコンセット価格 **¥531,080** (税抜 ¥482,800)

必要別売品/リモコンコード 台所リモコン用(RK-3P)、浴室リモコン用(KFR-3P)、一口循環口

屋内 強制排気
(専用排気筒必要*)



給湯出力 **46.5kW (40,000kcal/h)**

特定保守製品

設計標準使用期間:10年

省エネ基準 達成率	目標年度 2025年	107%	エネルギー 消費効率(モード)	92.0%
	省エネ基準 達成率		エネルギー 消費効率(モード)	

排気延長
総延長7m3曲がりまで(立上がり1m以上)

外装ステンレス製 [113781]

EHK-4771DSA NEW

本体希望小売価格 [リモコン別売]
¥493,900 (税抜 ¥449,000)

- 拡散排気筒(Rトップ)なし
- 排気筒接続径(φ100)
- 送油管(2.5m)付
- 外形寸法 高790×幅300×奥行591(mm)

選べるリモコン

- ①無線LAN 対応タッチパネルリモコンセット価格 **¥565,400** (税抜 ¥514,000)
- ②無線LAN 対応インターホンリモコンセット価格 **¥554,400** (税抜 ¥504,000)
- ③音声リモコンセット価格 **¥526,680** (税抜 ¥478,800)

必要別売品/リモコンコード 台所リモコン用(RK-3P)、浴室リモコン用(KFR-3P)、一口循環口

*1.排気筒は、必ず別売品の「専用排気筒(NKPφ100)部材:P111参照」を使用してください。他の排気筒を使用しますと排気筒の接続部からドレン水が滴下して、家財等に悪影響をおよぼす可能性があります。
【専用排気筒および排気筒取付方法の詳細についてはP111参照】

※油ゴムホース・送油管接続パイプは
同梱されておりません

選べるリモコン ※リモコンの詳細についてはP13~14をご参照ください。

<p>①別売無線LAN 対応タッチパネルリモコンセット</p> <p>KR-118PM [193435] ¥71,500 (税抜¥65,000)</p> <p>台所リモコン CMR-3104PM 浴室リモコン YST-3104P 非防水形</p>	<p>②別売無線LAN 対応インターホンリモコンセット</p> <p>KR-110PM [193437] ¥60,500 (税抜¥55,000)</p> <p>台所リモコン CMR-3200PM 浴室リモコン YST-3200P 非防水形</p>	<p>③別売音声リモコンセット</p> <p>KR-111V [193439] ¥32,780 (税抜¥29,800)</p> <p>台所リモコン CMR-3300V 浴室リモコン YST-3300V 非防水形</p>
--	--	--

別売増設リモコン

別売増設リモコン(どちらか1台)の取り付けで台所・浴室以外からのリモコン操作が可能

<p>CMR-3310SV [888378] 非防水形</p> <p>¥19,800 (税抜¥18,000)</p>	<p>CMR-2801S [968703] 非防水形</p> <p>¥9,900 (税抜¥9,000)</p>
---	--

バックアップ電源ユニット

バックアップ電源ユニットの取り付けで
停電してもお湯が使えます。

外装塗装鋼板
BDU-303 [887712]
¥126,500 (税抜¥115,000)

屋外・屋内 設置兼用型
据置・壁掛兼用タイプ
※屋外設置の場合は壁掛のみ
外装色 シャンパンゴールド
(防汚鋼板)

※非防水形リモコンは、浴室など湿気が多い場所への取り付けはできません。

オートタイプ
(自動お湯はり)

詳しくは P7

主な機能
詳しくは P21

- | | | | | | | | | | | | | |
|------|------|------|------|-------|--------------|------|--------|------------|-------|----------------|---------------|-------|
| 水道直圧 | 比例制御 | 冷水緩和 | 低温出湯 | 3階浴そう | ハイパワー | IoT | QRコード | エネルギーロック機能 | eco機能 | インターホン | オート | 急速湯はり |
| 保温 | たし湯 | 予約 | たし水 | 呼出 | 配管クリーニング(手動) | ソーラー | 灯油残量表示 | タイムスタンプ | 凍結予防 | 油切れ予告装置(OC-31) | 油切れ予告装置(OC-5) | |
- (注2) (注1) (注1) (注1) (注1) (注1) (注1) (注1) (注1) (注1) (別売) (別売)

関連部品:P107~
寸法図:P118~
仕様表:P132~

注1:「リモコンセット:KR-118PM・KR-110PM」使用時のみ、この機能が使えます。
注2:「リモコンセット:KR-118PM・KR-110PM」を選択し、無線LANでインターネットに接続する必要があります。
注3:ソーラー接続ユニット(P107参照)の取り付けが必要です。また、たし水機能は使えません。

屋内 強制給排気 (FF) 壁掛 右排気



給湯出力 **46.5kW (40,000kcal/h)**

特定保守製品

設計標準使用期間:10年

省エネ基準 達成率	107%	エネルギー 消費効率(モード)	92.0%
	目標年度 2025年		

給排気延長 3m3曲がりまで※1 [7m3曲がりまで※1,※2]

※1.給気側延長は、φ70ステンレス管を使用。
※2.基板の設定および標高800m以下。

外装塗装鋼板 [113871] **EHK-4771DKAF NEW** 本体希望小売価格 [リモコン別売] **¥488,400** (税抜 ¥444,000)

●外形寸法 高655×幅470×奥行278 (mm)

□うす型給排気筒 (別売) 希望小売価格 **¥17,050** (税抜 ¥15,500)

・FF-70-062 (うしろ標準) ・FF-70-082 (よこ標準) ・FF-70-082R (よこ近接)
※取付位置に合わせてお選びください。(P112・113・114参照)

左上方排気になる場合はオプションのFF-70-062L(うしろ左)に置き換えが可能です。¥21,780 (税抜 ¥19,800) (P112・114参照)

A+B (本体+うす型給排気筒) セット価格 **¥505,450** (税抜 ¥459,500)

選べるリモコン

A+B+①無線LAN対応タッチパネルリモコンセット価格 **¥576,950** (税抜 ¥524,500)

A+B+②無線LAN対応インターホンリモコンセット価格 **¥565,950** (税抜 ¥514,500)

A+B+③音声リモコンセット価格 **¥538,230** (税抜 ¥489,300)

必要別売品/リモコンコード 台所リモコン用 (RK-3P)、浴室リモコン用 (KFR-3P)、一口循環口

屋内 強制給排気 (FF)



給湯出力 **46.5kW (40,000kcal/h)**

特定保守製品

設計標準使用期間:10年

省エネ基準 達成率	107%	エネルギー 消費効率(モード)	92.0%
	目標年度 2025年		

給排気延長 3m3曲がりまで※1 [7m3曲がりまで※1,※2]

※1.給気側延長は、φ70ステンレス管を使用。
※2.基板の設定および標高800m以下。

外装高級粉体塗装 [113770] **EHK-4771DAF NEW** 本体希望小売価格 [リモコン別売] **¥510,950** (税抜 ¥464,500)

●うす型給排気筒 (FF-70-092) 付 (P112参照)

●油ゴムホース・送油管接続パイプ付 (屋外オイルタンクと直接接続する場合は、油銅パイプ両フレア付が別途必要です)

●外形寸法 高790×幅300×奥行591 (mm)

選べるリモコン

①無線LAN対応タッチパネルリモコンセット価格 **¥582,450** (税抜 ¥529,500)

②無線LAN対応インターホンリモコンセット価格 **¥571,450** (税抜 ¥519,500)

③音声リモコンセット価格 **¥543,730** (税抜 ¥494,300)

必要別売品/リモコンコード 台所リモコン用 (RK-3P)、浴室リモコン用 (KFR-3P)、一口循環口

選べるリモコン ※リモコンの詳細についてはP13~14をご参照ください。

<p>①別売無線LAN対応タッチパネルリモコンセット KR-118PM [193435] ¥71,500 (税抜 ¥65,000)</p> <p>台所リモコン CMR-3104PM [非防水形] 浴室リモコン YST-3104P</p>	<p>②別売無線LAN対応インターホンリモコンセット KR-110PM [193437] ¥60,500 (税抜 ¥55,000)</p> <p>台所リモコン CMR-3200PM [非防水形] 浴室リモコン YST-3200P</p>	<p>③別売音声リモコンセット KR-111V [193439] ¥32,780 (税抜 ¥29,800)</p> <p>台所リモコン CMR-3300V [非防水形] 浴室リモコン YST-3300V</p>
--	--	---

別売増設リモコン

別売増設リモコン (どちらか1台) の取り付けで台所・浴室以外からのリモコン操作が可能

<p>CMR-3310SV [888378] [非防水形] ¥19,800 (税抜 ¥18,000)</p>	<p>CMR-2801S [968703] [非防水形] ¥9,900 (税抜 ¥9,000)</p>
--	---

バックアップ電源ユニット

バックアップ電源ユニットの取り付けで停電してもお湯が使えます。

外装塗装鋼板 [887712]
BDU-303
¥126,500 (税抜 ¥115,000)

屋外・屋内 設置兼用型
据置・壁掛兼用タイプ
※屋外設置の場合は壁掛のみ
外装色 シャンパンゴールド (防汚鋼板)

※非防水形リモコンは、浴室内など湿気が多い場所への取り付けはできません。

定量止水
(オートストップ)

詳しくはP7

主な機能
詳しくはP21

- 水道直圧
- 比例制御
- 冷水緩和
- 低温出湯
- ハイパワー (注3)
- eco機能
- 定量止水
- 呼出 (注1)
- ソーラー (注2)
- 灯油残量表示
- タイムスタンプ
- 凍結予防

油切れ予告装置 (OC-31) (別売)
油切れ予告装置 (OC-5) (別売)

注1:別売音声防水形増設リモコン取り付け時のみ、この機能が使えます。
注2:設定した給湯温度に関係なく高温のお湯が出ることがありますのでやけどに注意してください。
注3:EHIF-4771DSN・EHIF-4771DNのみ。

関連部品:P107~
寸法図:P118~
仕様表:P132~

屋外 前面排気



給湯出力 **46.5kW (40,000kcal/h)**

特定保守製品

設計標準使用期間:10年

省エネ基準 達成率	目標年度 2025年	107%
	エネルギー 消費効率(モード)	92.5%

外装ステンレス製 [113720]

EHIF-4771DSN NEW

本体希望小売価格 [リモコン別売]
¥342,100 (税抜 ¥311,000)

- 送油管 (2.5m) 付
- 外形寸法 高721×幅595×奥行248 (mm)

音声リモコンセット価格
必要別売品/リモコンコード 台所リモコン用 (RK-3P)

¥361,900 (税抜 ¥329,000)

屋外 前面排気



給湯出力 **46.5kW (40,000kcal/h)**

特定保守製品

設計標準使用期間:10年

省エネ基準 達成率	目標年度 2025年	107%
	エネルギー 消費効率(モード)	92.5%

外装塗装鋼板 [113740]

EHIF-4771DN NEW

本体希望小売価格 [リモコン別売]
¥327,800 (税抜 ¥298,000)

- 外装色シャンパンゴールド (防汚鋼板)
- 送油管 (2.5m) 付
- 外形寸法 高721×幅595×奥行248 (mm)

音声リモコンセット価格
必要別売品/リモコンコード 台所リモコン用 (RK-3P)

¥347,600 (税抜 ¥316,000)

屋外 前面排気



給湯出力 **39.0kW (33,500kcal/h)**

特定保守製品

設計標準使用期間:10年

省エネ基準 達成率	目標年度 2025年	107%
	エネルギー 消費効率(モード)	92.5%

外装ステンレス製 [113730]

EHIF-3971DSN NEW

本体希望小売価格 [リモコン別売]
¥308,000 (税抜 ¥280,000)

- 送油管 (2.5m) 付
- 外形寸法 高721×幅595×奥行248 (mm)

音声リモコンセット価格
必要別売品/リモコンコード 台所リモコン用 (RK-3P)

¥327,800 (税抜 ¥298,000)

リモコン ※リモコンの詳細についてはP13~14をご参照ください。

別売音声リモコンセット
IR-32V [193442]
¥19,800 (税抜¥18,000)

台所リモコン
CMR-3301V
非防水形

別売音声防水形増設リモコン

別売音声防水形増設リモコンの取り付けで浴室でシャワー等の湯温調節が可能

YST-3301V
[888376]
¥22,000 (税抜¥20,000)

別売増設リモコン

別売増設リモコン (どちらか1台) の取り付けで台所・浴室以外からのリモコン操作が可能

CMR-3310SV [888378] 非防水形
¥19,800 (税抜¥18,000)

CMR-2801S [968703] 非防水形
¥9,900 (税抜¥9,000)

バックアップ電源ユニット

バックアップ電源ユニットの取り付けで停電してもお湯が使えます。

外装塗装鋼板
BDU-303 [887712]
¥126,500 (税抜¥115,000)

屋外・屋内 設置兼用型
据置・壁掛兼用タイプ
※屋外設置の場合は壁掛のみ
外装色 シャンパンゴールド (防汚鋼板)

※非防水形リモコンは、浴室内など湿気が多い場所への取り付けはできません。

定量止水
(オートストップ)

詳しくは P7

主な機能

詳しくは P21

- 水道直圧
- 比例制御
- 冷水緩和
- 低温出湯
- ハイパワー
- eco機能
- 定量止水
- 呼出(注1)
- ソーラー(注2)
- 灯油残量表示
- タイムスタンプ
- 凍結予防

- 油切れ予告装置 (OC-31) (別売)
- 油切れ予告装置 (OC-5) (別売)

注1:別売音声防水形増設リモコン取り付け時のみ、この機能が使えます。
注2:設定した給湯温度に関係なく高温のお湯が出ることがありますのでやけどに注意してください。

関連部品:P107~
寸法図:P118~
仕様表:P132~

屋外 無煙突



給湯出力 **46.5kW (40,000kcal/h)**

特定保守製品

設計標準使用期間:10年

 目標年度 2025年	省エネ基準 達成率	エネルギー 消費効率(モード)
	107%	92.5%

外装ステンレス製 [113790]

EHI-4771DSN NEW

本体希望小売価格 [リモコン別売]
¥372,900 (税抜 ¥339,000)

- 拡散排気筒 (Rトップ) 付
- 送油管 (2.5m) 付
- 外形寸法 高790×幅300×奥行591 (mm)

音声リモコンセット価格

¥392,700 (税抜 ¥357,000)

必要別売品/リモコンコード 台所リモコン用 (RK-3P)

屋内 強制排気
(専用排気筒必要*)



給湯出力 **46.5kW (40,000kcal/h)**

特定保守製品

設計標準使用期間:10年

 目標年度 2025年	省エネ基準 達成率	エネルギー 消費効率(モード)
	107%	92.5%

排気延長

総延長7m3曲がりまで (立上がり1m以上)

外装ステンレス製 [113791]

EHI-4771DSN NEW

本体希望小売価格 [リモコン別売]
¥368,500 (税抜 ¥335,000)

- 拡散排気筒 (Rトップ) なし
- 排気筒接続径 (Φ100)
- 送油管 (2.5m) 付
- 外形寸法 高790×幅300×奥行591 (mm)

音声リモコンセット価格

¥388,300 (税抜 ¥353,000)

必要別売品/リモコンコード 台所リモコン用 (RK-3P)

*1.排気筒は、必ず別売品の「専用排気筒(NKPφ100) 部材:P111参照」を使用してください。他の排気筒を使用すると排気筒の接続部からドレン水が滴下して、家財等に悪影響をおよぼすおそれがあります。
【専用排気筒および排気筒取付方法の詳細についてはP111参照】

※油ゴムホース・送油管接続パイプは同梱されておりません

リモコン ※リモコンの詳細についてはP13~14をご参照ください。

別売音声リモコンセット IR-32V [193442]
¥19,800 (税抜¥18,000)

台所リモコン **CMR-3301V** 非防水形

別売音声防水形増設リモコン

別売音声防水形増設リモコンの取り付けで浴室でシャワー等の湯温調節が可能

YST-3301V [888376]
¥22,000 (税抜¥20,000)

別売増設リモコン

別売増設リモコン(どちらか1台)の取り付けで台所・浴室以外からのリモコン操作が可能

CMR-3310SV [888378] 非防水形 **¥19,800** (税抜¥18,000)

CMR-2801S [968703] 非防水形 **¥9,900** (税抜¥9,000)

バックアップ電源ユニット

バックアップ電源ユニットの取り付けで停電してもお湯が使えます。

外装塗装鋼板 **BDU-303** [887712]
¥126,500 (税抜¥115,000)

屋外・屋内 設置兼用型
据置・壁掛兼用タイプ
※屋外設置の場合は壁掛のみ
外装色 シャンパンゴールド (防汚鋼板)

※非防水形リモコンは、浴室内など湿気が多い場所への取り付けはできません。

定量お知らせ機能 (手動)

詳しくは P7

主な機能

詳しくは P21

- 水道直圧
- 比例制御
- 冷水緩和
- 低温出湯
- ハイパワー
- eco機能
- 定量お知らせ
- 呼出
- ソーラー
- 灯油残量表示
- タイムスタンプ
- 凍結予防

注1:別売音声防水形増設リモコン取り付け時のみ、この機能が使えます。
注2:設定した給湯温度に関係なく高温のお湯が出ることがありますのでやけどに注意してください。

関連部品:P107~
寸法図:P118~
仕様表:P132~

屋内 強制給排気 (FF) 壁掛 右排気



給湯出力 **46.5kW (40,000kcal/h)**

特定保守製品

設計標準使用期間:10年

省エネ基準 達成率	目標年度 2025年	107%
	エネルギー 消費効率(モード)	92.5%

給排気延長 3m3曲がりまで※1 [7m3曲がりまで※1,※2]
※1.給気側延長は、φ70ステンレス管を使用。
※2.基板の設定および標高800m以下。

外装塗装鋼板 [113881] **EHI-4771DKF NEW** 本体希望小売価格 [リモコン別売] **¥349,800 (税抜 ¥318,000)**

●外形寸法 高655×幅470×奥行278 (mm)

□うす型給排気筒 (別売) 希望小売価格 **¥17,050 (税抜 ¥15,500)**

・FF-70-062 (うしろ標準) ・FF-70-082 (よこ標準) ・FF-70-082R (よこ近接)
※取付位置に合わせてお選びください。(P112・113・114参照)

左上方排気になる場合はオプションのFF-70-062L (うしろ左) に置き換えが可能です。 **¥21,780 (税抜 ¥19,800)** (P112・114参照)

□+□ (本体+うす型給排気筒) セット価格 **¥366,850 (税抜 ¥333,500)**

□+□+音声リモコンセット価格 **¥386,650 (税抜 ¥351,500)**

必要別売品/リモコンコード 台所リモコン用 (RK-3P)

屋内 強制給排気 (FF)



給湯出力 **46.5kW (40,000kcal/h)**

特定保守製品

設計標準使用期間:10年

省エネ基準 達成率	目標年度 2025年	107%
	エネルギー 消費効率(モード)	92.5%

給排気延長 3m3曲がりまで※1 [7m3曲がりまで※1,※2]
※1.給気側延長は、φ70ステンレス管を使用。
※2.基板の設定および標高800m以下。

外装高級粉体塗装 [113840] **EHI-4771DF NEW** 本体希望小売価格 [リモコン別売] **¥366,850 (税抜 ¥333,500)**

●うす型給排気筒 (FF-70-092) 付 (P112参照)

●油ゴムホース・送油管接続パイプ付 (屋外オイルタンクと直接接続する場合は、油銅パイプ両フレア付が別途必要です)

●外形寸法 高790×幅300×奥行591 (mm)

音声リモコンセット価格 **¥386,650 (税抜 ¥351,500)**

必要別売品/リモコンコード 台所リモコン用 (RK-3P)

リモコン ※リモコンの詳細についてはP13~14をご参照ください。

別売音声リモコンセット IR-34V [193443] **¥19,800 (税抜 ¥18,000)**

台所リモコン **CMR-3303V** 非防水形

別売音声防水形増設リモコン

別売音声防水形増設リモコンの取り付けで浴室でシャワー等の湯温調節が可能

YST-3303V [888377] **¥22,000 (税抜 ¥20,000)**

別売増設リモコン

別売増設リモコン (どちらか1台) の取り付けで台所・浴室以外からのリモコン操作が可能

CMR-3310SV [888378] 非防水形 **¥19,800 (税抜 ¥18,000)**

CMR-2801S [968703] 非防水形 **¥9,900 (税抜 ¥9,000)**

バックアップ電源ユニット

バックアップ電源ユニットの取り付けで停電してもお湯が使えます。

外装塗装鋼板 **BDU-303** [887712] **¥126,500 (税抜 ¥115,000)**

屋外・屋内 設置兼用型 据置・壁掛兼用タイプ ※屋外設置の場合は壁掛のみ 外装色 シャンパンゴールド (防汚鋼板)

※非防水形リモコンは、浴室など湿気が多い場所への取り付けはできません。

太陽熱温水器接続専用「エコフィール」!!

「エコフィール」に、灯油を使用せずCO₂も排出しない「太陽熱温水器」が接続できます。太陽熱温水器で温めたお湯を利用して、とことん灯油使用量の節約とCO₂排出量の削減にこだわった、環境を考えた石油給湯器です。

エコフィール
石油給湯器

水道直圧式

減圧式 高圧力型

減圧式 標準圧力型

減圧式 貯湯型

石油ふるがま

暖房ボイラ

選べる!! 使える!! 3つの給湯モード!!

リモコンのソーラスイッチで
給湯モードの切替

ソーラ1モード

太陽熱温水器のお湯と水道水を使用します。給湯器は燃焼しないので、灯油代は0円!! ※1

夏場の晴れた日などで、太陽熱温水器のお湯が高温の場合

※1. 太陽熱温水器のお湯の温度が下がっても、給湯器が燃焼加熱しない節約モードなので、設定温度のお湯が出ない場合があります。

ソーラ2モード

太陽熱温水器のお湯がぬるくなると給湯器が燃焼加熱してお湯をつくれます!! ※2

曇りの日などで、太陽熱温水器のお湯がぬるい場合

※2. 太陽熱温水器のお湯の温度により、必要に応じて給湯器が燃焼加熱して設定温度のお湯をつくれます。

ボイラーモード

水道水のみを使用します。給湯器が燃焼加熱しますが、エコフィールなので灯油の使用量を節約できます!!

冬場の雨や曇りの日などで太陽熱温水器のお湯が冷たい場合

定量お知らせ機能 (手動)

詳しくは P7

主な機能

詳しくは P21

- 水道直圧
- 比例制御
- 冷水緩和
- 低温出湯
- ハイパワー
- eco機能
- 定量お知らせ
- ソーラ
- タイムスタンプ
- 凍結予防
- 油切れ予告装置 (OC-31) (別売)
- 油切れ予告装置 (OC-5) (別売)

関連部品 : P107~
寸法図 : P118~
仕様表 : P132~

屋外 前面排気



給湯出力 **46.5kW (40,000kcal/h)**

特定保守製品

設計標準使用期間: 10年

目標年度 2025年	省エネ基準 達成率	エネルギー 消費効率(モード)
	106%	91.8%

外装ステンレス製 [110780]

EHIF-4765DSW

希望小売価格
¥374,000 (税抜 ¥340,000)

- 台所リモコン付 (リモコンコード別売)
 - 送油管 (2.5m) 付
 - 外形寸法 高895×幅595×奥行248 (mm)
- 必要別売品/リモコンコード 台所リモコン用 (RK-3P)
- [別売] 専用加圧ポンプ (給湯器との連絡線 (2心×2m) 付)
- ※自然循環形太陽熱温水器を使用する場合、必要になります。
- ・SHC-1031BCF2 [295021]
- ¥145,640** (税抜 ¥132,400)

EHIF-4765DSWと水道直結式太陽熱温水器を接続する場合

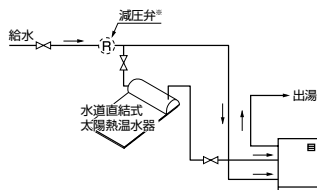

※減圧弁は、0.25MPaの減圧弁を使用してください。

EHIF-4765DSWと自然循環形太陽熱温水器を接続する場合

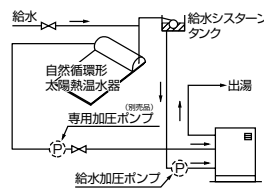

●自然循環形太陽熱温水器との接続の場合、専用加圧ポンプ(別売品)の取り付けが必要です。

台所リモコン付

音声リモコン

台所リモコン
CMR-2529V
[非防水形]



※非防水形リモコンは、浴室など湿気の多い場所への取り付けはできません。

〈給湯〉だけでなく〈追いだき〉もダブルで高効率!

追いだき時も排気熱を利用する **Wエコフィール**

追いだき機能は、お風呂のお湯を入れ替えずに沸かしなおして入浴される方や、入浴時間が家族バラバラで保温時間が長いご家庭では大変便利です。「Wエコフィール」は、お風呂の追いだき回路でも排気熱を利用することで高効率化を実現し、給湯側だけではなく、お風呂の追いだき時も従来機種※4に比べ省エネになりました。

給湯 + 追いだき **Wエコフィール**はここがすごい!

給湯時も 排気熱利用

【給湯運転時】

83% ▶ **95%**
従来機種※4 **Wエコフィール**
(連続給湯効率)

追いだき時も 排気熱利用

【ふる単独運転時】

77% ▶ **87%**
従来機種※4 **Wエコフィール**

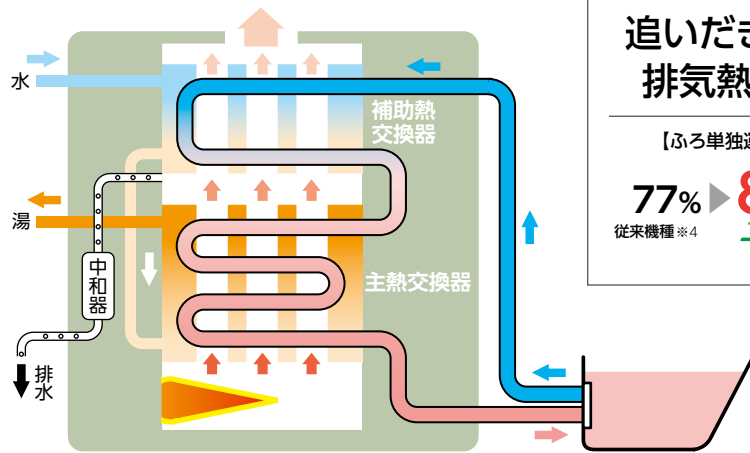

年間約101Lの灯油を節約! ※1

(Wエコフィール[EHK(F)-4570SAGH]の場合)

- 排気熱を利用することで、給湯熱効率(連続給湯効率)を95%に、ふる熱効率を87%に向上。
- 灯油の使用量が減り、1年で約13,330円の節約! ※2



CO₂の排出量を約12%削減! ※1

(Wエコフィール[EHK(F)-4570SAGH]の場合)

- 熱効率のアップにより、年間で約253kg-CO₂削減。 ※3
- 杉の木に換算して約18本分のCO₂削減効果があります。

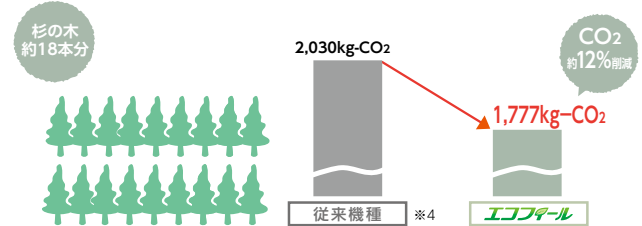

※1. 給湯・追いだきをそれぞれ単独で使用した場合の合計。
 ※2. 石油給湯器【給湯熱効率(連続給湯効率)83%、ふる熱効率77%】と比べた場合。
 「給湯使用条件」(4人家族想定、入水温度は通年で15℃)
 ■灯油価格132円/L(税込)(2025年1月6日 全国平均配達価格/資源エネルギー庁発表)
 ●ふるお湯はり: 200L×42℃ ●シャワー: 12L/分×5分/人×4人=240L×40℃ ●洗面: 6L/分×2分/人×4人=48L×40℃ ●台所: 8L/分×3分/回×3回=72L×37℃ ●追いだき: 2日に1回 20→40℃
 ※3. CO₂排出係数2.49kg-CO₂/L(杉の木1本あたりのCO₂吸収量は、1年で平均して約14kgとして計算) (「地球温暖化防止のための緑の吸収源対策」環境省/林野庁より試算)
 ※4. 給湯熱効率(連続給湯効率)83%、ふる熱効率77%の石油給湯器。

■腐食に強い! ステンレス化で高耐久

減圧式 高圧力型: EHKF-4570SXGH、EHK-4570SXGH、EHKF-4570SAGH、EHK-4570SAGH、EHIF-4570SGH、EHI-4570SGH

減圧式 標準圧力型: EHKF-4570SAG、EHK-4570SAG、EHKF-3870SAG、EHK-3870SAG、EHIF-4570SG、EHI-4570SG、EHIF-3870SG、EHI-3870SG、EHI-3870S

熱交換器は従来よりオールステンレス。さらに、給水・給湯・お湯はりパイプにステンレスを採用することで、高い耐久性を誇ります。「減圧式 高圧力型」は上水道用です。



【注意!!】

- 井戸水・地下水を給水したことにより発生した析出物(炭酸カルシウムなど)に起因する故障修理は、保証期間内でも有料となります。

**フルオート
タイプ**
(全自動お湯はり)

詳しくは P7

主な機能
詳しくは P21

- 減圧式(高圧力)
- 冷水緩和
- 低温出湯
- 1階浴そう
- ハイパワー
- IoT
- QRコード
- ふろタイマー
- エネルギー表示
- eco機能
- インターホン
- フルオート
- 自動追いだき
- 急速湯はり
- 保温
- たし湯
- 予約
- たし水
- 呼出
- 配管クリーニング(自動)
- 配管クリーニング(手動)
- 減圧弁内蔵
- ソーラー
- 灯油残量表示
- タイムスタンプ
- ステンレスパイプ
- 凍結予防
- 油切れ予告装置(OC-31)
- 油切れ予告装置(OC-5)

関連部品：P107～
寸法図：P118～
仕様表：P132～

注1:「リモコンセット:KR-118PM・KR-110PM」使用時のみ、この機能が使えます。
注2:「リモコンセット:KR-118PM・KR-110PM」を選択し、無線LANでインターネットに接続する必要があります。
注3:水道直結式太陽熱温水器のみ取り付け可能で、ソーラー接続ユニット(P107参照)の取り付けが必要です。また、たし水機能は使えません。
注4:「減圧式 高圧力型」は水道用です。

屋外 前面排気



給湯出力 **45.3kW (39,000kcal/h)**

特定保守製品

設計標準使用期間:10年

省エネ 目標年度 2025年	省エネ基準 達成率	エネルギー 消費効率(モード)
	111%	85.0%

外装ステンレス製 [120630] 本体希望小売価格 [リモコン別売]
EHKF-4570SXGH NEW **¥474,100** (税抜 ¥431,000)

- 送油管(2.5m)付
- 外形寸法 高929×幅590×奥行300(mm)

選べるリモコン

- ①無線LAN 対応タッチパネルリモコンセット価格 **¥545,600** (税抜 ¥496,000)
 - ②無線LAN 対応インターホンリモコンセット価格 **¥534,600** (税抜 ¥486,000)
 - ③音声リモコンセット価格 **¥506,880** (税抜 ¥460,800)
- 必要別売品/リモコンコード 台所リモコン用(RK-3P)、浴室リモコン用(KFR-3P)、一口循環口

屋外 無煙突



給湯出力 **45.3kW (39,000kcal/h)**

特定保守製品

設計標準使用期間:10年

省エネ 目標年度 2025年	省エネ基準 達成率	エネルギー 消費効率(モード)
	111%	85.0%

外装ステンレス製 [120660] 本体希望小売価格 [リモコン別売]
EHK-4570SXGH NEW **¥477,400** (税抜 ¥434,000)

- 拡散排気筒(K2トップ)付
- 送油管(2.5m)付
- 外形寸法 高933×幅300×奥行591(mm)

選べるリモコン

- ①無線LAN 対応タッチパネルリモコンセット価格 **¥548,900** (税抜 ¥499,000)
 - ②無線LAN 対応インターホンリモコンセット価格 **¥537,900** (税抜 ¥489,000)
 - ③音声リモコンセット価格 **¥510,180** (税抜 ¥463,800)
- 必要別売品/リモコンコード 台所リモコン用(RK-3P)、浴室リモコン用(KFR-3P)、一口循環口

屋内 強制排気
(専用排気筒必要※1)



給湯出力 **45.3kW (39,000kcal/h)**

特定保守製品

設計標準使用期間:10年

省エネ 目標年度 2025年	省エネ基準 達成率	エネルギー 消費効率(モード)
	111%	85.0%

排気延長
総延長5m2曲がりまで(立上がり1m以上)

外装ステンレス製 [120661] 本体希望小売価格 [リモコン別売]
EHK-4570SXGH NEW **¥470,800** (税抜 ¥428,000)

- 拡散排気筒(K2トップ)なし
- 排気筒接続径(φ100)
- 送油管(2.5m)付
- 外形寸法 高933×幅300×奥行591(mm)

選べるリモコン

- ①無線LAN 対応タッチパネルリモコンセット価格 **¥542,300** (税抜 ¥493,000)
 - ②無線LAN 対応インターホンリモコンセット価格 **¥531,300** (税抜 ¥483,000)
 - ③音声リモコンセット価格 **¥503,580** (税抜 ¥457,800)
- 必要別売品/リモコンコード 台所リモコン用(RK-3P)、浴室リモコン用(KFR-3P)、一口循環口

※油ゴムホース・送油管接続パイプは同梱されておりません

※1.排気筒は、必ず別売品の「専用排気筒(NKPφ100)部材:P111参照」を使用してください。他の排気筒を使用すると排気筒の接続部からドレン水が滴下して、家財等に悪影響をおよぼす可能性があります。
[専用排気筒および排気筒取付方法の詳細についてはP111参照]

選べるリモコン

※リモコンの詳細についてはP13~14をご参照ください。

<p>①別売無線LAN 対応タッチパネルリモコンセット KR-118PM [193435] ¥71,500 (税抜¥65,000)</p> <p>台所リモコン CMR-3104PM [非防水形] 浴室リモコン YST-3104P</p>	<p>②別売無線LAN 対応インターホンリモコンセット KR-110PM [193437] ¥60,500 (税抜¥55,000)</p> <p>台所リモコン CMR-3200PM [非防水形] 浴室リモコン YST-3200P</p>	<p>③別売音声リモコンセット KR-111V [193439] ¥32,780 (税抜¥29,800)</p> <p>台所リモコン CMR-3300V [非防水形] 浴室リモコン YST-3300V</p>
---	---	---

別売増設リモコン

別売増設リモコン(どちらか1台)の取り付けで台所・浴室以外からのリモコン操作が可能

<p>CMR-3310SV [888378] [非防水形] ¥19,800 (税抜¥18,000)</p>	<p>CMR-2801S [968703] [非防水形] ¥9,900 (税抜¥9,000)</p>
---	--

バックアップ電源ユニット

バックアップ電源ユニットの取り付けで停電してもお湯が使えます。

外装塗装調板 **BDU-303** [887712]
¥126,500 (税抜¥115,000)

屋外・屋内 設置兼用型
据置・壁掛兼用タイプ
※屋外設置の場合は壁掛のみ
外装色 シャンパンゴールド(防汚調板)

※非防水形リモコンは、浴室内など湿気の多い場所への取り付けはできません。

オートタイプ
(自動お湯はり)

詳しくは P7

主な機能
詳しくは P21

- 減圧式(高圧力)
- 冷水緩和
- 低温出湯
- 1階浴そう
- ハイパワー
- IoT
- QRコード
- エネルギーロック
- eco機能
- インターホン
- オート
- 急速湯はり
- 保温
- たし湯
- 予約
- たし水
- 呼出
- 配管クリーニング(手動)
- 配管洗浄
- 減圧弁内蔵
- ソーラー
- 灯油残量表示
- タイムスタンプ
- ステンレスパイプ
- 凍結予防
- 油切れ予告装置(別売)
- 油切れ予告装置(別売)

関連部品:P107~
寸法図:P118~
仕様表:P132~

注1:「リモコンセット:KR-118PM・KR-110PM」使用時のみ、この機能が使えます。
注2:「リモコンセット:KR-118PM・KR-110PM」を選択し、無線LANでインターネットに接続する必要があります。
注3:水道直結式太陽熱温水器のみ取り付け可能で、ソーラー接続ユニット(P107参照)の取り付けが必要で、また、たし水機能は使えません。
注4:「減圧式 高圧力型」は水道用です。

屋外 前面排気



給湯出力 **45.3kW (39,000kcal/h)**

特定保守製品

設計標準使用期間:10年

省エネ基準 達成率	111%	エネルギー 消費効率(モード)	85.0%
	目標年度 2025年		

外装ステンレス製 [120640] 本体希望小売価格 [リモコン別売]
EHKF-4570SAGH NEW ￥441,100 (税抜 ￥401,000)

- 送油管 (2.5m) 付
- 外形寸法 高929×幅590×奥行300 (mm)

選べるリモコン

- ①無線 LAN 対応タッチパネルリモコンセット価格 **￥512,600** (税抜 ￥466,000)
- ②無線 LAN 対応インターホンリモコンセット価格 **￥501,600** (税抜 ￥456,000)
- ③音声リモコンセット価格 **￥473,880** (税抜 ￥430,800)

必要別売品/リモコンコード 台所リモコン用(RK-3P)、浴室リモコン用(KFR-3P)、一口循環口

屋外 無煙突



給湯出力 **45.3kW (39,000kcal/h)**

特定保守製品

設計標準使用期間:10年

省エネ基準 達成率	111%	エネルギー 消費効率(モード)	85.0%
	目標年度 2025年		

外装ステンレス製 [120670] 本体希望小売価格 [リモコン別売]
EHK-4570SAGH NEW ￥444,400 (税抜 ￥404,000)

- 拡散排気筒 (K2トップ) 付
- 送油管 (2.5m) 付
- 外形寸法 高933×幅300×奥行591 (mm)

選べるリモコン

- ①無線 LAN 対応タッチパネルリモコンセット価格 **￥515,900** (税抜 ￥469,000)
- ②無線 LAN 対応インターホンリモコンセット価格 **￥504,900** (税抜 ￥459,000)
- ③音声リモコンセット価格 **￥477,180** (税抜 ￥433,800)

必要別売品/リモコンコード 台所リモコン用(RK-3P)、浴室リモコン用(KFR-3P)、一口循環口

屋内 強制排気
(専用排気筒必要※1)



給湯出力 **45.3kW (39,000kcal/h)**

特定保守製品

設計標準使用期間:10年

省エネ基準 達成率	111%	エネルギー 消費効率(モード)	85.0%
	目標年度 2025年		

排気延長
総延長5m2曲がりまで(立上がり1m以上)

外装ステンレス製 [120671] 本体希望小売価格 [リモコン別売]
EHK-4570SAGH NEW ￥437,800 (税抜 ￥398,000)

- 拡散排気筒 (K2トップ) なし
- 排気筒接続径 (φ100)
- 送油管 (2.5m) 付
- 外形寸法 高933×幅300×奥行591 (mm)

選べるリモコン

- ①無線 LAN 対応タッチパネルリモコンセット価格 **￥509,300** (税抜 ￥463,000)
- ②無線 LAN 対応インターホンリモコンセット価格 **￥498,300** (税抜 ￥453,000)
- ③音声リモコンセット価格 **￥470,580** (税抜 ￥427,800)

必要別売品/リモコンコード 台所リモコン用(RK-3P)、浴室リモコン用(KFR-3P)、一口循環口

※1.排気筒は、必ず別売品の「専用排気筒(NKPφ100) 部材:P111参照」を使用してください。他の排気筒を使用すると排気筒の接続部からドレン水が落下して、家財等に悪影響をおよぼす可能性があります。
【専用排気筒および排気筒取付方法の詳細についてはP111参照】

選べるリモコン

※リモコンの詳細についてはP13~14をご参照ください。

<p>①別売無線 LAN 対応タッチパネルリモコンセット KR-118PM [193435] ¥71,500 (税抜¥65,000)</p> <p>台所リモコン CMR-3104PM [非防水形]</p> <p>浴室リモコン YST-3104P</p>	<p>②別売無線 LAN 対応インターホンリモコンセット KR-110PM [193437] ¥60,500 (税抜¥55,000)</p> <p>台所リモコン CMR-3200PM [非防水形]</p> <p>浴室リモコン YST-3200P</p>	<p>③別売音声リモコンセット KR-111V [193439] ¥32,780 (税抜¥29,800)</p> <p>台所リモコン CMR-3300V [非防水形]</p> <p>浴室リモコン YST-3300V</p>
--	--	---

別売増設リモコン

別売増設リモコン(どちらか1台)の取り付けで台所・浴室以外からのリモコン操作が可能

<p>CMR-3310SV [888378] [非防水形] ¥19,800 (税抜¥18,000)</p>	<p>CMR-2801S [968703] [非防水形] ¥9,900 (税抜¥9,000)</p>
---	--

バックアップ電源ユニット

バックアップ電源ユニットの取り付けで停電してもお湯が使えます。

外装塗装鋼板 [887712]
BDU-303
¥126,500 (税抜¥115,000)

屋外・屋内 設置兼用型
据置・壁掛兼用タイプ
※屋外設置の場合は壁掛のみ
外装色 シャンパンゴールド (防汚鋼板)

※非防水形リモコンは、浴室など湿気が多い場所への取り付けはできません。

オートタイプ
(自動お湯はり)

詳しくは P7

主な機能
詳しくは P21

- | | | | | | | | | | | | | | |
|---------------|----------|----------|----------------------|-----------|-----------|--------------|--------------------|-------------|--------------------------|----------|--------------------------------|-------------------------------|-----|
| 減圧式
(標準圧力) | 冷水
緩和 | 低温
出湯 | 1階
浴そう | ハイ
パワー | IoT | QR
コード | エネ
ルック | eco
機能 | インター
ホン | オート | 急速
湯はり | 保温 | たし湯 |
| 予約 | たし水 | 呼出 | 配管
クリーニング
(手動) | 配管
洗浄 | 減圧弁
内蔵 | ソーラー
(注3) | 灯油残量
表示
(注1) | タイム
スタンプ | ステン
レス
パイプ
(注1) | 凍結
予防 | 油切れ
予告装置
(OC-31)
(別売) | 油切れ
予告装置
(OC-5)
(別売) | |

関連部品：P107～
寸法図：P118～
仕様表：P132～

注1：「リモコンセット：KR-118PM・KR-110PM」使用時のみ、この機能が使えます。
注2：「リモコンセット：KR-118PM・KR-110PM」を選択し、無線LANでインターネットに接続する必要があります。
注3：ソーラー接続ユニット(P107参照)の取り付けが必要です。また、たし水機能は使えません。

屋外 前面排気



給湯出力 **45.3kW (39,000kcal/h)**

特定保守製品

設計標準使用期間：10年

省エネ基準 達成率	エネルギー 消費効率(モード)
	111%

外装ステンレス製

[120650]

EHKF-4570SAG NEW

本体希望小売価格 [リモコン別売]
¥397,100 (税抜 ¥361,000)

- 送油管 (2.5m) 付
- 外形寸法 高929×幅590×奥行300 (mm)

選べるリモコン

- ①無線 LAN 対応タッチパネルリモコンセット価格 **¥468,600** (税抜 ¥426,000)
- ②無線 LAN 対応インターホンリモコンセット価格 **¥457,600** (税抜 ¥416,000)
- ③音声リモコンセット価格 **¥429,880** (税抜 ¥390,800)

必要別売品/リモコンコード 台所リモコン用 (RK-3P)、浴室リモコン用 (KFR-3P)、一口循環口

屋外 無煙突



給湯出力 **45.3kW (39,000kcal/h)**

特定保守製品

設計標準使用期間：10年

省エネ基準 達成率	エネルギー 消費効率(モード)
	111%

外装ステンレス製

[120680]

EHK-4570SAG NEW

本体希望小売価格 [リモコン別売]
¥400,400 (税抜 ¥364,000)

- 拡散排気筒 (K2トップ) 付
- 送油管 (2.5m) 付
- 外形寸法 高933×幅300×奥行591 (mm)

選べるリモコン

- ①無線 LAN 対応タッチパネルリモコンセット価格 **¥471,900** (税抜 ¥429,000)
- ②無線 LAN 対応インターホンリモコンセット価格 **¥460,900** (税抜 ¥419,000)
- ③音声リモコンセット価格 **¥433,180** (税抜 ¥393,800)

必要別売品/リモコンコード 台所リモコン用 (RK-3P)、浴室リモコン用 (KFR-3P)、一口循環口

屋内 強制排気
(専用排気筒必要※1)



給湯出力 **45.3kW (39,000kcal/h)**

特定保守製品

設計標準使用期間：10年

省エネ基準 達成率	エネルギー 消費効率(モード)
	111%

排気延長
総延長5m2曲がりまで(立上がり1m以上)

外装ステンレス製

[120681]

EHK-4570SAG NEW

本体希望小売価格 [リモコン別売]
¥393,800 (税抜 ¥358,000)

- 拡散排気筒 (K2トップ) なし
- 排気筒接続径 (φ100)
- 送油管 (2.5m) 付
- 外形寸法 高933×幅300×奥行591 (mm)

選べるリモコン

- ①無線 LAN 対応タッチパネルリモコンセット価格 **¥465,300** (税抜 ¥423,000)
- ②無線 LAN 対応インターホンリモコンセット価格 **¥454,300** (税抜 ¥413,000)
- ③音声リモコンセット価格 **¥426,580** (税抜 ¥387,800)

必要別売品/リモコンコード 台所リモコン用 (RK-3P)、浴室リモコン用 (KFR-3P)、一口循環口

※1. 排気筒は、必ず別売品の「専用排気筒(NKPφ100) 部材:P111参照」を使用してください。他の排気筒を使用すると排気筒の接続部からドレン水が落下して、家財等に悪影響をおよぼす可能性があります。
【専用排気筒および排気筒取付方法の詳細についてはP111参照】

選べるリモコン

※リモコンの詳細についてはP13～14をご参照ください。

<p>①別売無線 LAN 対応タッチパネルリモコンセット</p> <p>KR-118PM [193435] ¥71,500 (税抜¥65,000)</p> <p>台所リモコン CMR-3104PM [非防水形]</p> <p>浴室リモコン YST-3104P</p>	<p>②別売無線 LAN 対応インターホンリモコンセット</p> <p>KR-110PM [193437] ¥60,500 (税抜¥55,000)</p> <p>台所リモコン CMR-3200PM [非防水形]</p> <p>浴室リモコン YST-3200P</p>	<p>③別売音声リモコンセット</p> <p>KR-111V [193439] ¥32,780 (税抜¥29,800)</p> <p>台所リモコン CMR-3300V [非防水形]</p> <p>浴室リモコン YST-3300V</p>
---	---	--

別売増設リモコン

別売増設リモコン(どちらか1台)の取り付けで台所・浴室以外からのリモコン操作が可能

<p>CMR-3310SV [888378] [非防水形]</p> <p>¥19,800 (税抜¥18,000)</p>	<p>CMR-2801S [968703] [非防水形]</p> <p>¥9,900 (税抜¥9,000)</p>
--	---

バックアップ電源ユニット

バックアップ電源ユニットの取り付けで停電してもお湯が使えます。

外装塗装鋼板

BDU-303 [887712]

¥126,500 (税抜¥115,000)

屋外・屋内 設置兼用型
据置・壁掛兼用タイプ
※屋外設置の場合は壁掛のみ
外装色 シャンパンゴールド (防汚鋼板)

※非防水形リモコンは、浴室内など湿気が多い場所への取り付けはできません。

オートタイプ
(自動お湯はり)

詳しくは P7

主な機能
詳しくは P21

- 減圧式(標準圧力)
- 冷水緩和
- 低温出湯
- 1階浴そう
- IoT
- QRコード
- エネルギー
- ECO機能
- インターホン
- オート
- 急速湯はり
- 保温
- たし湯
- 予約
- たし水
- 呼出
- 配管クリーニング(手動)
- 配管洗浄
- 減圧弁内蔵
- ソーラー
- 灯油残量表示
- タイムスタンプ
- ステンレスパイプ
- 凍結予防
- 油切れ予告装置(OC-31)
- 油切れ予告装置(OC-5)

関連部品:P107~
寸法図:P118~
仕様表:P132~

注1:「リモコンセット:KR-118PM・KR-110PM」使用時のみ、この機能が使えます。
注2:「リモコンセット:KR-118PM・KR-110PM」を選択し、無線LANでインターネットに接続する必要があります。
注3:ソーラー接続ユニット(P107参照)の取り付けが必要です。また、たし水機能は使えません。

屋外 前面排気



給湯出力 **37.8kW (32,500kcal/h)**

特定保守製品

設計標準使用期間:10年

省エネ基準 達成率	目標年度 2025年	111%
	エネルギー 消費効率(モード)	85.0%

外装ステンレス製 [120690] **EHKF-3870SAG NEW** 本体希望小売価格 [リモコン別売] **¥386,100** (税抜 ¥351,000)

- 送油管(2.5m)付
- 外形寸法 高906×幅550×奥行277(mm)

選べるリモコン

- ①無線 LAN 対応タッチパネルリモコンセット価格 **¥457,600** (税抜 ¥416,000)
 - ②無線 LAN 対応インターホンリモコンセット価格 **¥446,600** (税抜 ¥406,000)
 - ③音声リモコンセット価格 **¥418,880** (税抜 ¥380,800)
- 必要別売品/リモコンコード 台所リモコン用(RK-3P)、浴室リモコン用(KFR-3P)、一口循環口

屋外 無煙突



給湯出力 **37.8kW (32,500kcal/h)**

特定保守製品

設計標準使用期間:10年

省エネ基準 達成率	目標年度 2025年	111%
	エネルギー 消費効率(モード)	85.0%

外装ステンレス製 [120710] **EHK-3870SAG NEW** 本体希望小売価格 [リモコン別売] **¥389,400** (税抜 ¥354,000)

- 拡散排気筒(K2トップ)付
- 送油管(2.5m)付
- 外形寸法 高916×幅256×奥行515(mm)

選べるリモコン

- ①無線 LAN 対応タッチパネルリモコンセット価格 **¥460,900** (税抜 ¥419,000)
 - ②無線 LAN 対応インターホンリモコンセット価格 **¥449,900** (税抜 ¥409,000)
 - ③音声リモコンセット価格 **¥422,180** (税抜 ¥383,800)
- 必要別売品/リモコンコード 台所リモコン用(RK-3P)、浴室リモコン用(KFR-3P)、一口循環口

屋内 強制排気
(専用排気筒必要※1)



給湯出力 **37.8kW (32,500kcal/h)**

特定保守製品

設計標準使用期間:10年

省エネ基準 達成率	目標年度 2025年	111%
	エネルギー 消費効率(モード)	85.0%

排気延長
総延長5m2曲がりまで(立上がり1m以上)

外装ステンレス製 [120711] **EHK-3870SAG NEW** 本体希望小売価格 [リモコン別売] **¥382,800** (税抜 ¥348,000)

- 拡散排気筒(K2トップ)なし
- 排気筒接続径(φ100)
- 送油管(2.5m)付
- 外形寸法 高916×幅256×奥行515(mm)

選べるリモコン

- ①無線 LAN 対応タッチパネルリモコンセット価格 **¥454,300** (税抜 ¥413,000)
 - ②無線 LAN 対応インターホンリモコンセット価格 **¥443,300** (税抜 ¥403,000)
 - ③音声リモコンセット価格 **¥415,580** (税抜 ¥377,800)
- 必要別売品/リモコンコード 台所リモコン用(RK-3P)、浴室リモコン用(KFR-3P)、一口循環口

※油ゴムホース・送油管接続パイプは同梱されておりません

※1.排気筒は、必ず別売品の「専用排気筒(NKPφ100)部材:P111参照」を使用してください。他の排気筒を使用すると排気筒の接続部からドレン水が滴下して、家財等に悪影響をおよぼすおそれがあります。
[専用排気筒および排気筒取付方法の詳細についてはP111参照]

選べるリモコン ※リモコンの詳細についてはP13~14をご参照ください。

<p>①別売無線 LAN 対応タッチパネルリモコンセット</p> <p>KR-118PM [193435] ¥71,500 (税抜¥65,000)</p> <p>台所リモコン CMR-3104PM [非防水形]</p> <p>浴室リモコン YST-3104P</p>	<p>②別売無線 LAN 対応インターホンリモコンセット</p> <p>KR-110PM [193437] ¥60,500 (税抜¥55,000)</p> <p>台所リモコン CMR-3200PM [非防水形]</p> <p>浴室リモコン YST-3200P</p>	<p>③別売音声リモコンセット</p> <p>KR-111V [193439] ¥32,780 (税抜¥29,800)</p> <p>台所リモコン CMR-3300V [非防水形]</p> <p>浴室リモコン YST-3300V</p>
---	---	--

別売増設リモコン

別売増設リモコン(どちらか1台)の取り付けで台所・浴室以外からのリモコン操作が可能

<p>CMR-3310SV [888378] [非防水形]</p> <p>¥19,800 (税抜¥18,000)</p>	<p>CMR-2801S [968703] [非防水形]</p> <p>¥9,900 (税抜¥9,000)</p>
---	--

バックアップ電源ユニット

バックアップ電源ユニットの取り付けで停電してもお湯が使えます。

外装塗装調板 **BDU-303** [887712]

¥126,500 (税抜¥115,000)

屋外・屋内 設置兼用型
据置・壁掛兼用タイプ
※屋外設置の場合は壁掛のみ
外装色 シャンパンゴールド (防汚調板)

※非防水形リモコンは、浴室内など湿気が多い場所への取り付けはできません。

定量お知らせ機能 (手動)

詳しくは P7

主な機能

詳しくは P21

- 減圧式 (高圧力)
- 冷水 緩和
- 低温 出湯
- ハイパワー
- eco 機能
- 定量お知らせ
- 呼出 (注1)
- 減圧弁 内蔵
- 灯油残量 表示
- タイム スタンプ
- ステンレス パイプ (注2)
- 凍結 予防
- 油切れ 予告装置 (OC-31) (別売)
- 油切れ 予告装置 (OC-5) (別売)

注1:別売音声防水形増設リモコン取り付け時のみ、この機能が使えます。
注2:「減圧式 高圧力型」は上水道用です。

関連部品: P107~
寸法図: P118~
仕様表: P132~

エコフィール
石油給湯器

水道直圧式

減圧式 高圧力型

減圧式 標準圧力型

減圧式 貯湯型

石油ふるがま

暖房ポイラ

屋外 前面排気



給湯出力 **45.3kW (39,000kcal/h)**

特定保守製品

設計標準使用期間: 10年

省エネ基準 達成率	110%	エネルギー 消費効率(モード)	85.0%
	目標年度 2025年		目標年度 2025年

外装ステンレス製 [120720]

EHIF-4570SGH NEW

本体希望小売価格 [リモコン別売]
¥317,900 (税抜 ¥289,000)

- 送油管 (2.5m) 付
- 外形寸法 高929×幅590×奥行300 (mm)

音声リモコンセット価格

必要別売品/リモコンコード 台所リモコン用 (RK-3P)

¥337,700 (税抜 ¥307,000)

屋外 無煙突



給湯出力 **45.3kW (39,000kcal/h)**

特定保守製品

設計標準使用期間: 10年

省エネ基準 達成率	110%	エネルギー 消費効率(モード)	85.0%
	目標年度 2025年		目標年度 2025年

外装ステンレス製 [120740]

EHI-4570SGH NEW

本体希望小売価格 [リモコン別売]
¥321,200 (税抜 ¥292,000)

- 拡散排気筒 (K2トップ) 付
- 送油管 (2.5m) 付
- 外形寸法 高933×幅300×奥行591 (mm)

音声リモコンセット価格

必要別売品/リモコンコード 台所リモコン用 (RK-3P)

¥341,000 (税抜 ¥310,000)

屋内 強制排気 (専用排気筒必要※1)



給湯出力 **45.3kW (39,000kcal/h)**

特定保守製品

設計標準使用期間: 10年

省エネ基準 達成率	110%	エネルギー 消費効率(モード)	85.0%
	目標年度 2025年		目標年度 2025年

排気延長

総延長5m2曲がりまで (立上がり1m以上)

外装ステンレス製 [120741]

EHI-4570SGH NEW

本体希望小売価格 [リモコン別売]
¥314,600 (税抜 ¥286,000)

- 拡散排気筒 (K2トップ) なし
- 排気筒接続径 (φ100) ●送油管 (2.5m) 付
- 外形寸法 高933×幅300×奥行591 (mm)

音声リモコンセット価格

必要別売品/リモコンコード 台所リモコン用 (RK-3P)

¥334,400 (税抜 ¥304,000)

※1.排気筒は、必ず別売品の「専用排気筒(NKPφ100) 部材:P111参照」を使用してください。他の排気筒を使用すると排気筒の接続部からドレン水が滴下して、家財等に悪影響をおよぼすおそれがあります。
【専用排気筒および排気筒取付方法の詳細についてはP111参照】

※油ゴムホース・送油管接続パイプは
同梱されておりません

リモコン

※リモコンの詳細についてはP13~14をご参照ください。

別売音声リモコンセット

IR-34V [193443]

¥19,800 (税抜¥18,000)

台所リモコン
CMR-3303V
非防水形



別売音声防水形増設リモコン

別売音声防水形増設リモコンの取り付けで浴室でシャワー等の湯温調節が可能

YST-3303V
[888377]

¥22,000
(税抜¥20,000)



別売増設リモコン

別売増設リモコン(どちらか1台)の取り付けで台所・浴室以外からのリモコン操作が可能

CMR-3310SV
[888378] 非防水形

¥19,800
(税抜¥18,000)



CMR-2801S
[968703] 非防水形

¥9,900
(税抜¥9,000)



バックアップ電源ユニット

バックアップ電源ユニットの取り付けで停電してもお湯が使えます。

外装塗装鋼板
BDU-303 [887712]

¥126,500 (税抜¥115,000)



屋外・屋内 設置兼用型
据置・壁掛兼用タイプ
※屋外設置の場合は壁掛のみ
外装色 シャンパンゴールド
(防汚鋼板)

※非防水形リモコンは、浴室内など湿気が多い場所への取り付けはできません。

定量お知らせ機能 (手動)

詳しくは P7

主な機能
詳しくは P21

- 減圧式 (標準圧力)
- 冷水緩和
- 低温出湯
- ハイパワー
- eco機能
- 定量お知らせ
- 呼出
- 減圧弁内蔵
- 灯油残量表示
- タイムスタンプ
- ステンレスパイプ
- 凍結予防
- 油切れ予告装置 (OC-31) (別売)
- 油切れ予告装置 (OC-5) (別売)

注1:別売音声防水形増設リモコン取り付け時のみ、この機能が使えます。

関連部品: P107~
寸法図: P118~
仕様表: P132~

屋外 前面排気



給湯出力 45.3kW (39,000kcal/h)

特定保守製品

設計標準使用期間: 10年

省エネ基準 達成率	110%	エネルギー 消費効率(モード)	85.0%
	目標年度 2025年		目標年度 2025年

外装ステンレス製 [120730]

EHIF-4570SG NEW

- 送油管 (2.5m) 付
- 外形寸法 高929×幅590×奥行300 (mm)

音声リモコンセット価格
必要別売品/リモコンコード 台所リモコン用 (RK-3P)

本体希望小売価格 [リモコン別売]
¥288,200 (税抜 ¥262,000)

¥308,000 (税抜 ¥280,000)

屋外 無煙突



給湯出力 45.3kW (39,000kcal/h)

特定保守製品

設計標準使用期間: 10年

省エネ基準 達成率	110%	エネルギー 消費効率(モード)	85.0%
	目標年度 2025年		目標年度 2025年

外装ステンレス製 [120750]

EHI-4570SG NEW

- 拡散排気筒 (K2トップ) 付
- 送油管 (2.5m) 付
- 外形寸法 高933×幅300×奥行591 (mm)

音声リモコンセット価格
必要別売品/リモコンコード 台所リモコン用 (RK-3P)

本体希望小売価格 [リモコン別売]
¥291,500 (税抜 ¥265,000)

¥311,300 (税抜 ¥283,000)

屋内 強制排気 (専用排気筒必要※1)



給湯出力 45.3kW (39,000kcal/h)

特定保守製品

設計標準使用期間: 10年

省エネ基準 達成率	110%	エネルギー 消費効率(モード)	85.0%
	目標年度 2025年		目標年度 2025年

排気延長

総延長5m2曲がりまで (立上がり1m以上)

外装ステンレス製 [120751]

EHI-4570SG NEW

- 拡散排気筒 (K2トップ) なし
- 排気筒接続径 (φ100) ●送油管 (2.5m) 付
- 外形寸法 高933×幅300×奥行591 (mm)

音声リモコンセット価格
必要別売品/リモコンコード 台所リモコン用 (RK-3P)

本体希望小売価格 [リモコン別売]
¥284,900 (税抜 ¥259,000)

¥304,700 (税抜 ¥277,000)

※1.排気筒は、必ず別売品の「専用排気筒 (NKPφ100) 部材:P111参照」を使用してください。他の排気筒を使用すると排気筒の接続部からドレン水が滴下して、家財等に悪影響をおよぼすおそれがあります。
【専用排気筒および排気筒取付方法の詳細についてはP111参照】

※油ゴムホース・送油管接続パイプは同梱されておりません

リモコン ※リモコンの詳細についてはP13~14をご参照ください。

別売音声リモコンセット
IR-34V [193443]
¥19,800 (税抜¥18,000)

台所リモコン
CMR-3303V
非防水形

別売音声防水形増設リモコン
別売音声防水形増設リモコンの取り付けで浴室でシャワー等の湯温調節が可能

YST-3303V
[888377]
¥22,000 (税抜¥20,000)

別売増設リモコン
別売増設リモコン (どちらか1台) の取り付けで台所・浴室以外からのリモコン操作が可能

CMR-3310SV [888378] 非防水形 ¥19,800 (税抜¥18,000)

CMR-2801S [968703] 非防水形 ¥9,900 (税抜¥9,000)

バックアップ電源ユニット
バックアップ電源ユニットの取り付けで停電してもお湯が使えます。

外装塗装鋼板 [887712]
BDU-303 ¥126,500 (税抜¥115,000)

屋外・屋内 設置兼用型
据置・壁掛兼用タイプ
※屋外設置の場合は壁掛のみ
外装色 シャンパンゴールド (防汚鋼板)

※非防水形リモコンは、浴室内など湿気の多い場所への取り付けはできません。

標準タイプ
(手動)

詳しくは P7

主な機能
詳しくは P21

- 減圧式 (標準圧力)
- eco 機能
- 呼出 (注1)
- 減圧弁 内蔵 (注2)
- ソーラー
- 灯油残量 表示
- タイム スタンプ
- ステンレス パイプ
- 凍結 予防
- 油切れ 予告装置 (OC-31) (別売)
- 油切れ 予告装置 (OC-5) (別売)

注1:別売音声防水形増設リモコン取り付け時のみ、この機能が使えます。
注2:設定した給湯温度に関係なく高温のお湯が出ることがありますのでやけどに注意してください。

関連部品: P107~
寸法図: P118~
仕様表: P132~

屋外 前面排気



給湯出力 **37.8kW (32,500kcal/h)**

特定保守製品

設計標準使用期間: 10年

省エネ基準 達成率	110%	エネルギー 消費効率(モード)	85.0%
	目標年度 2025年		

外装ステンレス製 [120770]
EHIF-3870SG NEW

- 送油管 (2.5m) 付
- 外形寸法 高906×幅550×奥行277 (mm)

音声リモコンセット価格
必要別売品/リモコンコード 台所リモコン用 (RK-3P)

本体希望小売価格 [リモコン別売]
¥260,700 (税抜 ¥237,000)

¥280,500 (税抜 ¥255,000)

屋外 無煙突



給湯出力 **37.8kW (32,500kcal/h)**

特定保守製品

設計標準使用期間: 10年

省エネ基準 達成率	110%	エネルギー 消費効率(モード)	85.0%
	目標年度 2025年		

外装ステンレス製 [120780]
EHI-3870SG NEW

- 拡散排気筒 (K2トップ) 付
- 送油管 (2.5m) 付
- 外形寸法 高916×幅256×奥行515 (mm)

音声リモコンセット価格
必要別売品/リモコンコード 台所リモコン用 (RK-3P)

本体希望小売価格 [リモコン別売]
¥264,000 (税抜 ¥240,000)

¥283,800 (税抜 ¥258,000)

屋内 強制排気
(専用排気筒必要※1)



給湯出力 **37.8kW (32,500kcal/h)**

特定保守製品

設計標準使用期間: 10年

省エネ基準 達成率	110%	エネルギー 消費効率(モード)	85.0%
	目標年度 2025年		

排気延長
総延長5m2曲がりまで(立上がり1m以上)

外装ステンレス製 [120781]
EHI-3870SG NEW

- 拡散排気筒 (K2トップ) なし
- 排気筒接続径 (φ100)
- 送油管 (2.5m) 付
- 外形寸法 高916×幅256×奥行515 (mm)

音声リモコンセット価格
必要別売品/リモコンコード 台所リモコン用 (RK-3P)

本体希望小売価格 [リモコン別売]
¥257,400 (税抜 ¥234,000)

¥277,200 (税抜 ¥252,000)

※1.排気筒は、必ず別売品の[専用排気筒(NKPφ100)部材:P111照]を使用してください。他の排気筒を使用しますと排気筒の接続部からドレン水が滴下して、家財等に悪影響をおよぼす可能性があります。
[専用排気筒および排気筒取付方法の詳細についてはP111参照]

※油ゴムホース・送油管接続パイプは
同梱されておりません

リモコン ※リモコンの詳細についてはP13~14をご参照ください。

別売音声リモコンセット
IR-34V [193443]
¥19,800 (税抜¥18,000)

台所リモコン
CMR-3303V
非防水形

別売音声防水形増設リモコン
別売音声防水形増設リモコンの取り付けで浴室でシャワー等の湯温調節が可能

YST-3303V
[888377]
¥22,000 (税抜¥20,000)

別売増設リモコン
別売増設リモコン(どちらか1台)の取り付けで台所・浴室以外からのリモコン操作が可能

CMR-3310SV [888378] 非防水形 **¥19,800 (税抜¥18,000)**

CMR-2803S [883710] 非防水形 **¥9,900 (税抜¥9,000)**

バックアップ電源ユニット
バックアップ電源ユニットの取り付けで停電してもお湯が使えます。

外装塗装調板 [887712]
BDU-303 **¥126,500 (税抜¥115,000)**

屋外・屋内 設置兼用型
据置・壁掛兼用タイプ
※屋外設置の場合は壁掛のみ
外装色 シャンパンゴールド (防汚銅板)

※非防水形リモコンは、浴室内など湿気が多い場所への取り付けはできません。

標準タイプ
(手動)

詳しくは P7

主な機能
詳しくは P21

減圧式
(標準圧力)

eco
機能

呼出
(注1)

ソーラー
(注2)

灯油残量
表示

タイム
スタンプ

ステンレス
パイプ

油切れ
予告装置
(OC3T)
(別売)

油切れ
予告装置
(OC5)
(別売)

注1:別売音声防水形増設リモコン取り付け時のみ、この機能が使えます。
注2:設定した給湯温度に関係なく高温のお湯が出ることがありますのでやけどに注意してください。

関連部品:P107~
寸法図:P118~
仕様表:P132~

屋外 無煙突



給湯出力 37.8kW (32,500kcal/h)

特定保守製品

設計標準使用期間:10年

省エネ基準 達成率	目標年度 2025年	110%
	エネルギー 消費効率(モード)	85.0%

減圧弁(0.08MPa)、逃し弁(0.095MPa) 必要

60Hz地区専用 ※凍結予防装置なし

外装ステンレス製 [120790]

EHI-3870S NEW

- 拡散排気筒(K2トップ)付
- 送油管(2.5m)付
- 外形寸法 高916×幅256×奥行515(mm)

音声リモコンセット価格

必要別売品/リモコンコード 台所リモコン用(RK-3P)

本体希望小売価格 [リモコン別売]
¥257,400(税抜 ¥234,000)

¥277,200(税抜 ¥252,000)

屋内 強制排気
(専用排気筒必要※1)



給湯出力 37.8kW (32,500kcal/h)

特定保守製品

設計標準使用期間:10年

省エネ基準 達成率	目標年度 2025年	110%
	エネルギー 消費効率(モード)	85.0%

減圧弁(0.08MPa)、逃し弁(0.095MPa) 必要

排気延長
総延長5m2曲がりまで(立上がり1m以上)

60Hz地区専用 ※凍結予防装置なし

外装ステンレス製 [120791]

EHI-3870S NEW

- 拡散排気筒(K2トップ)なし
- 排気筒接続径(Φ100)
- 送油管(2.5m)付
- 外形寸法 高916×幅256×奥行515(mm)

音声リモコンセット価格

必要別売品/リモコンコード 台所リモコン用(RK-3P)

本体希望小売価格 [リモコン別売]
¥250,800(税抜 ¥228,000)

¥270,600(税抜 ¥246,000)

※1.排気筒は、必ず別売品の「専用排気筒(NKPφ100) 部材:P111参照」を使用してください。他の排気筒を使用すると排気筒の接続部からドレン水が滴下して、家財等に悪影響をおよぼすおそれがあります。
[専用排気筒および排気筒取付方法の詳細についてはP111参照]

※油ゴムホース・送油管接続パイプは
同梱されておりません

リモコン ※リモコンの詳細についてはP13~14をご参照ください。

別売音声リモコンセット
IR-34V [193443]

¥19,800(税抜¥18,000)

台所リモコン
CMR-3303V
非防水形



別売音声防水形増設リモコン

別売音声防水形増設リモコンの取り付けで浴室でシャワー等の湯温調節が可能

YST-3303V
[888377]

¥22,000
(税抜¥20,000)



別売増設リモコン

別売増設リモコン(どちらか1台)の取り付けで台所・浴室以外からのリモコン操作が可能

CMR-3310SV
[888378] 非防水形

¥19,800
(税抜¥18,000)



CMR-2803S
[883710] 非防水形

¥9,900
(税抜¥9,000)



バックアップ電源ユニット

バックアップ電源ユニットの取り付けで
停電してもお湯が使えます。

外装塗装調板
BDU-303 [887712]

¥126,500(税抜¥115,000)



屋外・屋内 設置兼用型
据置・壁掛兼用タイプ
※屋外設置の場合は壁掛のみ
外装色 シャンパンゴールド
(防汚調板)

※非防水形リモコンは、浴室内など湿気が多い場所への取り付けはできません。

水道水の勢いを利用して給湯する直圧式は、2階のシャワーへの給湯でもお湯の勢いが違います。

給湯栓を開けると点火し、閉めると消火するカンタン操作!

勢いが
違います



水道直圧式のシャワー

水道直圧式は、いくら使ってもお湯がなくなることなく設定した温度のお湯が使えます。(湯切れしません)

再出湯時の湯温ムラを緩和。

■冷水サンド緩和タイプ

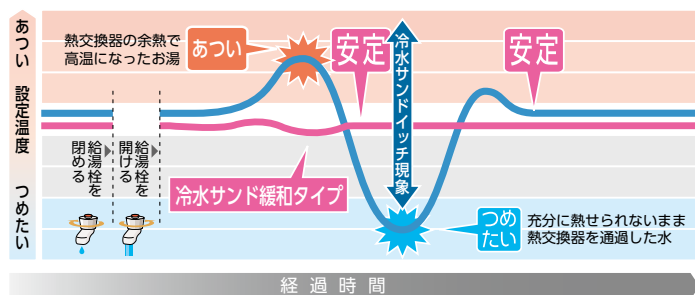

石油給湯器

水道直圧式
減圧式 高圧力型

■QRコード表示機能 (台所リモコンのみ)

(フルオート・オートタイプで無線LAN対応タッチパネルリモコンセットまたは無線LAN対応インターホンリモコンセット選択時のみ)

- 異常・故障の場合はリモコンにエラーコードとQRコードを表示します。
QRコードを読み取るとエラーコードの処置方法を調べることができるWebページが開きます。
- QRコードを表示して製品情報(取扱説明書・サポート情報等)を確認することができます。

※QRコードは株式会社デンソーウェブの登録商標です。

[台所リモコンの画面表示]



もうすぐお風呂が沸きます

■お湯はり完了予告アナウンス機能

フルオート・オートタイプのお湯はり完了が近づくとメロディーと音声でお知らせします。



■お湯で配管クリーン

配管クリーン(自動)フルオートタイプのみ

浴そうの残り湯を排水すると、自動的に追いだき配管内の残り湯をきれいなお湯で洗い流し、配管内をきれいに保ちます。

排水を自動検知

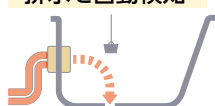

追いだき配管内をきれいに

(注)水位が循環口より10cm以上ないと、この機能は作動しません。

配管クリーン(手動)フルオート・オートタイプのみ

浴そうの残り湯を排水したあとに「配管洗浄」スイッチを押すと、追いだき配管内の残り湯をきれいなお湯で洗い流し、配管内をきれいに保ちます。

排水したあと「配管洗浄」スイッチをON

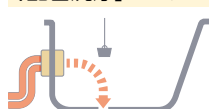

追いだき配管内をきれいに

配管洗浄フルオート・オートタイプのみ

浴そうの残り湯に配管洗浄剤を入れ、「配管洗浄」スイッチを押すと、浴そう内の湯(水)を設定時間循環させて配管内を洗浄します。

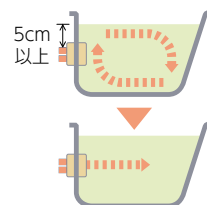

浴そうの湯(水)を設定した時間、循環します。

きれいなお湯を約5リットル流して配管内のすすぎを行います。

減圧式 標準圧力型

減圧式 貯湯型

石油ふるがま

暖房ポイラ

■ふろタイマー機能

フルオートタイプで無線LAN対応タッチパネルリモコンセットまたは無線LAN対応インターホンリモコンセット選択時のみ

●いねむりなどによる長湯をお知らせします

浴そうでの不慮の事故は年間約4,900人。*1 長時間の入浴で熱中症になるケースも報告されています。ふろタイマー機能は、機器の水位センサーで入浴者の状況を検知し、リモコン画面のアイコン色の変化でお知らせします。また、いねむりなどで入浴時間が長い時はリモコンの音声と画面表示でお知らせします。

*1.2020年11月19日付 消費者庁ニュースリリースより引用

ふろタイマーの動き

画面表示は、無線LAN対応
タッチパネルリモコンセットの場合

ふろタイマーカウント表示

お風呂に入っている時間を
カウントします

台所リモコンのかんたん画面と
浴室リモコンにも同じ表示をします。



ふろタイマー表示

ふろタイマー終了時間を
設定すると表示します

- ：ふろタイマー待機中
- ：浴そうに人がいない状態
- ：浴そうに人がいる状態

注意

- ふろタイマー機能は安全な入浴をお約束するものではありません。補助機能としてお役立てください。
- 水位センサーは、浴そうの水位変化を検知します。身体が小さい方入浴やサイズが大きい浴そうなど、水位の変化が小さい場合は検知できないことがあります。

ふろタイマー機能設定時

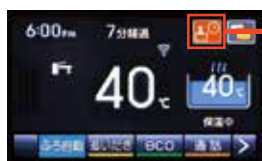

台所リモコンの表示例

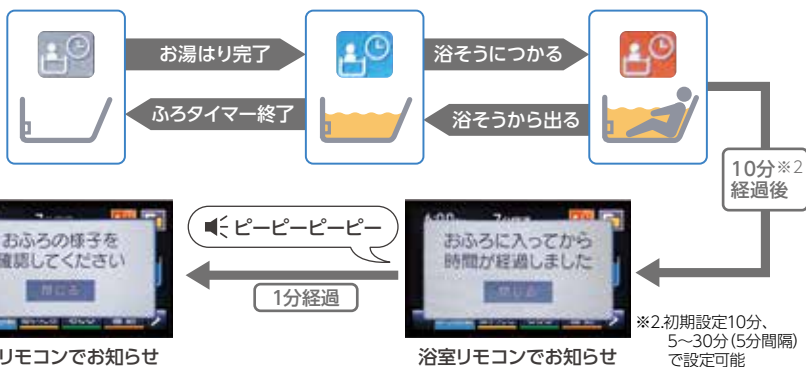

お風呂の様子を確認してください。
(1分ごとに繰り返しお知らせします。)



台所リモコンでお知らせ

ピーピーピー

1分経過



浴室リモコンでお知らせ

*2.初期設定10分、5~30分(5分間隔)で設定可能

■コンパクト + 軽量設計

壁掛タイプ4771・3971シリーズは、当社従来機種より
高さが **70mm**、幅が **10mm** 小さくなりました。
また、重さも **5kg***3 軽くなっています。

	壁掛タイプ (K)IB-4771・3971シリーズ	壁掛タイプ (K)IB-4764・3964シリーズ(2022年製)[当社従来機種]
外形寸法(mm)	高600×幅470×奥行278	高670×幅480×奥行230
質量(kg)	29*3	34*3

*3.オートタイプの場合



壁掛タイプの当社従来機種*4から4771・3971シリーズへの交換について(4771-Lを除く)

給排気筒に合わせた位置に本体を取り付ける場合

給排気筒セットは、FF-70-062、FF-70-062L、FF-70-082、FF-70-082R(P112~114参照)からお選びください。

給水・出湯・ふろ配管をそのまま使用する場合

給排気筒セットは、FF-70-062K、FF-70-062LK、FF-70-082K、FF-70-082RK(P112~114参照)からお選びください。

*4.壁掛タイプ4764・3964・4702・4701・3850・428・425シリーズ

■左排気仕様の壁掛タイプ4771-Lシリーズもラインアップ

KIB-4771DKXF-L・KIB-4771DKAF-L・KIB-4771DKF-L・IB-4771DKF-L

壁掛タイプ4771-Lシリーズは、
左側に排気接続口があるので、
今お使いの給湯器が左排気の場合、
取り換えが簡単です。(例)当社旧機種:422シリーズ等)

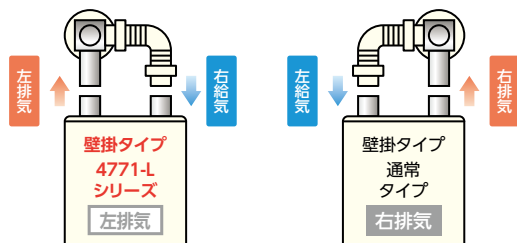

eco機能



シャワーの流量を抑え、灯油や水の使いすぎを抑制します。

※5. IBF-4770DSNIは7L~12L(1Lごと)

■eco機能の効果 (KIBF-4770DSXで、eco節水量を「10L/分」に設定した場合)

水道
効果金額

約5,970円/年

約14,600L/年(14.6m³×409円/m³)



浴そう(200L)
約73杯分

灯油
効果金額

約6,340円/年

約48L/年(約48L×132円/L)



ポリ缶(18L)
約2.7缶分

eco節水量

機器から出るお湯の量を毎分
6L~12L(1Lごと)(※5)に変更が可能
(お買い求め時:8L)

1年間で
約12,310円
オトク!

- 給湯使用条件:eco節水量[12L/分-10L/分]×使用時間[5分/日]×家族[4人]×使用日数[365日]として算出。
- 出湯温度を40℃とし、入水温度は通年で15℃として算出。
- 水道料金は東京都23区の水道料金+下水道使用料金=409円/m³(税込)。家庭用で口径20mmの場合。
- 灯油価格は132円/L(税込)(2025年1月6日 全国平均配達価格/資源エネルギー庁 発表)にて算出。

強制ふる凍結予防運転

給湯+強制追いだしタイプ

ふる配管内のお湯(水)の温度により、強制的に循環ポンプを断続運転させて、浴そう内のお湯(水)を循環することにより機器内のふる経路とふる配管の凍結を予防します。

屋内設置でもふる配管のみが凍結するおそれのある設置(配管が床下を通っている)の場合などに、特に有効な凍結予防です。

新型ガンタイプバーナー搭載「低NOxバーナー」

新型「低NOxバーナー」は、燃焼時に発生するNOx(窒素酸化物)を約9%低減しています。
[当社従来機種と比較]

約9%低減!!

環境に配慮
しています

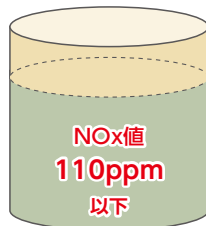

水道直圧式4771/4770/3971/3970シリーズ

新機種

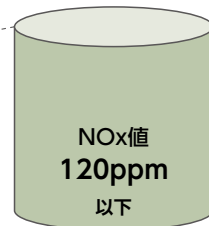

水道直圧式4764/3964シリーズ(2022年製)

当社従来機種

美しさにこだわった高級外装を採用!!

KIBF-4770DX、KIBF-4770DA、KIBF-3970DA、KIBF-4770DKA、KIBF-3970D、IBF-4770D、IBF-3970D、IBF-4770DK

アルミサッシなどの外装色に使用される「シャンパンゴールド」の高級感ある色合いが、さまざまな家屋の外壁に調和します。また、汚れに強い「防汚鋼板」のため、美しさも長持ちします。

防汚鋼板とは?

緻密な塗膜で、
塗装の“隙間”への
汚れの侵入を防ぎます。

9ヶ月経過でこの違い!!



一般塗装鋼板



防汚鋼板(耐汚染性塗装鋼板)

[同色での比較例] ※当社試験による

フルオートタイプ
(全自動お湯はり)

詳しくは P7

主な機能

詳しくは P21

- 水道直圧
- 比例制御
- 冷水緩和
- 低温出湯
- 3階浴そう
- ハイパワー
- IoT
- QRコード
- ふろタイマー
- エネルギー
- eco機能
- インターホン
- フルオート
- 自動追いだき
- 急速湯はり
- 保温
- たし湯
- 予約
- たし水
- 呼出
- 配管クリーニング(自動)
- 配管クリーニング(手動)
- 配管洗浄
- ソーラー
- 灯油残量表示
- タイムスタンプ
- 凍結予防
- 油切れ予告装置(OC-31)
- 油切れ予告装置(OC-5)

関連部品：P107～
寸法図：P118～
仕様表：P132～

注1:「リモコンセット:KR-118PM・KR-110PM」使用時のみ、この機能が使えます。
注2:「リモコンセット:KR-118PM・KR-110PM」を選択し、無線LANでインターネットに接続する必要があります。
注3:ソーラー接続ユニット(P107参照)の取り付けが必要です。また、たし水機能は使えません。

屋外 前面排気



給湯出力 **46.5kW (40,000kcal/h)**

特定保守製品

設計標準使用期間:10年

省エネ基準 達成率	目標年度 2025年	100%
	エネルギー 消費効率(モード)	85.5%

外装ステンレス製 [113330]

KIBF-4770DSX

本体希望小売価格 [リモコン別売]
¥445,500 (税抜 ¥405,000)

- 送油管 (2.5m) 付
- 外形寸法 高721×幅595×奥行248 (mm)

選べるリモコン

- ①無線 LAN 対応タッチパネルリモコンセット価格 **¥517,000** (税抜 ¥470,000)
- ②無線 LAN 対応インターホンリモコンセット価格 **¥506,000** (税抜 ¥460,000)
- ③音声リモコンセット価格 **¥478,280** (税抜 ¥434,800)

必要別売品/リモコンコード 台所リモコン用(RK-3P)、浴室リモコン用(KFR-3P)、一口循環口

屋外 前面排気



給湯出力 **46.5kW (40,000kcal/h)**

特定保守製品

設計標準使用期間:10年

省エネ基準 達成率	目標年度 2025年	100%
	エネルギー 消費効率(モード)	85.5%

外装塗装鋼板 [113320]

KIBF-4770DX

本体希望小売価格 [リモコン別売]
¥429,000 (税抜 ¥390,000)

- 外装色シャンパンゴールド(防汚鋼板)
- 送油管 (2.5m) 付
- 外形寸法 高721×幅595×奥行248 (mm)

選べるリモコン

- ①無線 LAN 対応タッチパネルリモコンセット価格 **¥500,500** (税抜 ¥455,000)
- ②無線 LAN 対応インターホンリモコンセット価格 **¥489,500** (税抜 ¥445,000)
- ③音声リモコンセット価格 **¥461,780** (税抜 ¥419,800)

必要別売品/リモコンコード 台所リモコン用(RK-3P)、浴室リモコン用(KFR-3P)、一口循環口

選べるリモコン

※リモコンの詳細についてはP13~14をご参照ください。

<p>①別売無線 LAN 対応タッチパネルリモコンセット KR-118PM [193435] ¥71,500 (税抜¥65,000)</p>  <p>台所リモコン CMR-3104PM 浴室リモコン YST-3104P</p>	<p>②別売無線 LAN 対応インターホンリモコンセット KR-110PM [193437] ¥60,500 (税抜¥55,000)</p>  <p>台所リモコン CMR-3200PM 浴室リモコン YST-3200P</p>	<p>③別売音声リモコンセット KR-111V [193439] ¥32,780 (税抜¥29,800)</p>  <p>台所リモコン CMR-3300V 浴室リモコン YST-3300V</p>
--	--	---

別売増設リモコン

別売増設リモコン(どちらか1台)の取り付けで台所・浴室以外からのリモコン操作が可能

<p>CMR-3310SV [888378] 非防水形 ¥19,800 (税抜¥18,000)</p> 	<p>CMR-2801S [968703] 非防水形 ¥9,900 (税抜¥9,000)</p> 
---	--

バックアップ電源ユニット

バックアップ電源ユニットの取り付けで停電してもお湯が使えます。

外装塗装鋼板 [887712]
BDU-303
¥126,500 (税抜¥115,000)



屋外・屋内 設置兼用型
据置・壁掛兼用タイプ
※屋外設置の場合は壁掛のみ
外装色 シャンパンゴールド (防汚鋼板)

※非防水形リモコンは、浴室など湿気が多い場所への取り付けはできません。

石油ふろがま

暖房ボイラ

フルオートタイプ
(全自動お湯はり)

詳しくは P7

主な機能
詳しくは P21

- 水道直圧
- 比例制御
- 冷水緩和
- 低温出湯
- 3階浴そう
- ハイパワー
- IoT
- QRコード
- ふろタイマー
- エネルギーロック
- eco機能
- インターホン
- フルオート
- 自動追いだき
- 急速湯はり
- 保温
- たし湯
- 予約
- たし水
- 呼出
- 配管クリーニング(自動)
- 配管クリーニング(手動)
- 配管洗浄
- ソーラー
- 灯油残量表示
- タイムスタンプ
- 凍結予防
- 油切れ予告装置(OC-31)
- 油切れ予告装置(OC-5)

関連部品:P107~
寸法図:P118~
仕様表:P132~

注1:「リモコンセット:KR-118PM・KR-110PM」使用時のみ、この機能が使えます。
注2:「リモコンセット:KR-118PM・KR-110PM」を選択し、無線LANでインターネットに接続する必要があります。
注3:ソーラー接続ユニット(P107参照)の取り付けが必要です。また、たし水機能は使えません。

屋内 強制給排気(FF) 壁掛 右排気



給湯出力 **46.5kW (40,000kcal/h)**

特定保守製品

設計標準使用期間:10年

目標年度 2025年	省エネ基準 達成率	エネルギー 消費効率(モード)
	101%	86.5%

給排気延長
3m3曲がりまで※1
[7m3曲がりまで※1,※2]

※1.給気側延長は、φ70ステンレス管を使用。
※2.基板の設定および標高800m以下。

外装塗装鋼板 [113571] **KIB-4771DKXF** △本体希望小売価格 [リモコン別売] **¥471,900** (税抜 ¥429,000)

●外形寸法 高600×幅470×奥行278 (mm)

□うす型給排気筒 (別売) 希望小売価格 **¥17,050** (税抜 ¥15,500)

- ・FF-70-062/062K(うしろ標準) ・FF-70-082/082K(よこ標準)
 - ・FF-70-082R/082RK(よこ近接)
- ※取付位置に合わせてお選びください。(P112・113・114参照)

左上方排気になる場合はオプションのFF-70-062L/062LK(うしろ左)に置き換えが可能です。**¥21,780**(税抜¥19,800)(P112-114参照)

△+□(本体+うす型給排気筒) セット価格 **¥488,950** (税抜 ¥444,500)

選べるリモコン

△+□+①無線LAN対応タッチパネルリモコンセット価格 **¥560,450** (税抜 ¥509,500)

△+□+②無線LAN対応インターホンリモコンセット価格 **¥549,450** (税抜 ¥499,500)

△+□+③音声リモコンセット価格 **¥521,730** (税抜 ¥474,300)

必要別売品/リモコンコード 台所リモコン用(RK-3P)、浴室リモコン用(KFR-3P)、一口循環口

屋内 強制給排気(FF) 壁掛 左排気



給湯出力 **46.5kW (40,000kcal/h)**

特定保守製品

設計標準使用期間:10年

目標年度 2025年	省エネ基準 達成率	エネルギー 消費効率(モード)
	101%	86.5%

給排気延長
3m3曲がりまで※1
[7m3曲がりまで※1,※2]

※1.給気側延長は、φ70ステンレス管を使用。
※2.基板の設定および標高800m以下。

外装塗装鋼板 [113581] **KIB-4771DKXF-L** △本体希望小売価格 [リモコン別売] **¥471,900** (税抜 ¥429,000)

●外形寸法 高600×幅470×奥行278 (mm)

□うす型給排気筒 (別売) 希望小売価格 **¥17,050** (税抜 ¥15,500)

- ・FF-70-062/062K(うしろ標準) ・FF-70-082/082K(よこ標準)
 - ・FF-70-082R/082RK(よこ近接)
- ※取付位置に合わせてお選びください。(P112・113・114参照)

△+□(本体+うす型給排気筒) セット価格 **¥488,950** (税抜 ¥444,500)

選べるリモコン

△+□+①無線LAN対応タッチパネルリモコンセット価格 **¥560,450** (税抜 ¥509,500)

△+□+②無線LAN対応インターホンリモコンセット価格 **¥549,450** (税抜 ¥499,500)

△+□+③音声リモコンセット価格 **¥521,730** (税抜 ¥474,300)

必要別売品/リモコンコード 台所リモコン用(RK-3P)、浴室リモコン用(KFR-3P)、一口循環口

選べるリモコン ※リモコンの詳細についてはP13~14をご参照ください。

<p>①別売無線LAN対応タッチパネルリモコンセット KR-118PM [193435] ¥71,500 (税抜¥65,000)</p> <p>台所リモコン CMR-3104PM [非防水形] 浴室リモコン YST-3104P</p>	<p>②別売無線LAN対応インターホンリモコンセット KR-110PM [193437] ¥60,500 (税抜¥55,000)</p> <p>台所リモコン CMR-3200PM [非防水形] 浴室リモコン YST-3200P</p>	<p>③別売音声リモコンセット KR-111V [193439] ¥32,780 (税抜¥29,800)</p> <p>台所リモコン CMR-3300V [非防水形] 浴室リモコン YST-3300V</p>
---	---	--

別売増設リモコン
別売増設リモコン(どちらか1台)の取り付けで台所・浴室以外からのリモコン操作が可能

<p>CMR-3310SV [888378] [非防水形] ¥19,800 (税抜¥18,000)</p>	<p>CMR-2801S [968703] [非防水形] ¥9,900 (税抜¥9,000)</p>
---	--

バックアップ電源ユニット
バックアップ電源ユニットの取り付けで停電してもお湯が使えます。

外装塗装鋼板 [887712]
BDU-303
¥126,500 (税抜¥115,000)

屋外・屋内 設置兼用型
据置・壁掛兼用タイプ
※屋外設置の場合は壁掛のみ
外装色 シャンパンゴールド (防汚鋼板)

※非防水形リモコンは、浴室内など湿気の多い場所への取り付けはできません。

オートタイプ (自動お湯はり)

詳しくはP7

主な機能

詳しくはP21

水道直圧	比例制御	冷水緩和	低温出湯	3階浴そう	ハイパワー	IoT	QRコード	エネルギーロック機能	eco機能	インターホン	オート	急速湯はり
保温	たし湯	予約	たし水	呼出	配管クリーニング(手動)	配管洗浄	ソーラー	灯油残量表示	タイムスタンプ	凍結予防	油切れ予告装置(OC-31)	油切れ予告装置(OC-5)

(注2) (注1) (注1) (注1) (注3) (別売) (別売)

関連部品:P107~
寸法図:P118~
仕様表:P132~

注1:「リモコンセット:KR-118PM・KR-110PM」使用時のみ、この機能が使えます。
注2:「リモコンセット:KR-118PM・KR-110PM」を選択し、無線LANでインターネットに接続する必要があります。
注3:ソーラー接続ユニット(P107参照)の取り付けが必要です。また、たし水機能は使えません。

屋外 前面排気

給湯出力 **46.5kW(40,000kcal/h)**

外装ステンレス製 [113310]

KIBF-4770DSA

本体希望小売価格 [リモコン別売]
¥423,500 (税抜 ¥385,000)

特定保守製品

設計標準使用期間:10年

省エネ基準 達成率	100%	エネルギー 消費効率(モード)	85.5%
	目標年度 2025年		

- 送油管(2.5m)付
- 外形寸法 高721×幅595×奥行248(mm)

選べるリモコン

- ①無線LAN対応タッチパネルリモコンセット価格 **¥495,000** (税抜 ¥450,000)
- ②無線LAN対応インターホンリモコンセット価格 **¥484,000** (税抜 ¥440,000)
- ③音声リモコンセット価格 **¥456,280** (税抜 ¥414,800)

必要別売品/リモコンコード 台所リモコン用(RK-3P)、浴室リモコン用(KFR-3P)、一口循環口



屋外 前面排気

給湯出力 **46.5kW(40,000kcal/h)**

外装塗装鋼板 [113290]

KIBF-4770DA

本体希望小売価格 [リモコン別売]
¥409,200 (税抜 ¥372,000)

特定保守製品

設計標準使用期間:10年

省エネ基準 達成率	100%	エネルギー 消費効率(モード)	85.5%
	目標年度 2025年		

- 外装色シャンパンゴールド(防汚鋼板)
- 送油管(2.5m)付
- 外形寸法 高721×幅595×奥行248(mm)

選べるリモコン

- ①無線LAN対応タッチパネルリモコンセット価格 **¥480,700** (税抜 ¥437,000)
- ②無線LAN対応インターホンリモコンセット価格 **¥469,700** (税抜 ¥427,000)
- ③音声リモコンセット価格 **¥441,980** (税抜 ¥401,800)

必要別売品/リモコンコード 台所リモコン用(RK-3P)、浴室リモコン用(KFR-3P)、一口循環口



選べるリモコン

※リモコンの詳細についてはP13~14をご参照ください。

<p>①別売無線LAN対応タッチパネルリモコンセット</p> <p>KR-118PM [193435] ¥71,500 (税抜¥65,000)</p> <p>台所リモコン CMR-3104PM 浴室リモコン YST-3104P</p> <p>非防水形</p>	<p>②別売無線LAN対応インターホンリモコンセット</p> <p>KR-110PM [193437] ¥60,500 (税抜¥55,000)</p> <p>台所リモコン CMR-3200PM 浴室リモコン YST-3200P</p> <p>非防水形</p>	<p>③別売音声リモコンセット</p> <p>KR-111V [193439] ¥32,780 (税抜¥29,800)</p> <p>台所リモコン CMR-3300V 浴室リモコン YST-3300V</p> <p>非防水形</p>
---	---	--

別売増設リモコン

別売増設リモコン(どちらか1台)の取り付けで台所・浴室以外からのリモコン操作が可能

<p>CMR-3310SV [888378] 非防水形</p> <p>¥19,800 (税抜¥18,000)</p>	<p>CMR-2801S [968703] 非防水形</p> <p>¥9,900 (税抜¥9,000)</p>
--	---

バックアップ電源ユニット

バックアップ電源ユニットの取り付けで停電してもお湯が使えます。

外装塗装鋼板

BDU-303 [887712]

¥126,500 (税抜¥115,000)

屋外・屋内 設置兼用型
据置・壁掛兼用タイプ
※屋外設置の場合は壁掛のみ
外装色 シャンパンゴールド(防汚鋼板)

※非防水形リモコンは、浴室内など湿気が多い場所への取り付けはできません。

オートタイプ
(自動お湯はり)

詳しくは P7

主な機能
詳しくは P21

- | | | | | | | | | | | | | |
|------|------|------|------|--------------|------|-------|----------|---------|--------|-------------|-------------|----|
| 水道直圧 | 比例制御 | 冷水緩和 | 低温出湯 | 3階浴そう | IoT | QRコード | エネルギーロック | eco機能 | インターホン | オート | 急速お湯はり | 保温 |
| たし湯 | 予約 | たし水 | 呼出 | 配管クリーニング(手動) | 配管洗浄 | ソーラー | 灯油残量表示 | タイムスタンプ | 凍結予防 | 油切れ予告装置(別売) | 油切れ予告装置(別売) | |
| | | | | | (注2) | (注1) | (注1) | | (注1) | | | |

関連部品：P107～
寸法図：P118～
仕様表：P132～

注1：「リモコンセット：KR-118PM・KR-110PM」使用時のみ、この機能が使えます。
注2：「リモコンセット：KR-118PM・KR-110PM」を選択し、無線LANでインターネットに接続する必要があります。
注3：ソーラー接続ユニット(P107参照)の取り付けが必要です。また、たし水機能は使えません。

屋外 前面排気

給湯出力 **39.0kW (33,500kcal/h)**

外装ステンレス製 [113370]

KIBF-3970DSA

本体希望小売価格 [リモコン別売]
¥393,800 (税抜 ¥358,000)

特定保守製品

設計標準使用期間：10年

省エネ基準 達成率	100%	エネルギー 消費効率(モード)	85.5%
	目標年度 2025年		

- 送油管 (2.5m) 付
- 外形寸法 高721×幅595×奥行248 (mm)

選べるリモコン

- ①無線 LAN 対応タッチパネルリモコンセット価格 **¥465,300 (税抜 ¥423,000)**
- ②無線 LAN 対応インターホンリモコンセット価格 **¥454,300 (税抜 ¥413,000)**
- ③音声リモコンセット価格 **¥426,580 (税抜 ¥387,800)**

必要別売品/リモコンコード 台所リモコン用 (RK-3P)、浴室リモコン用 (KFR-3P)、一口循環口



屋外 前面排気

給湯出力 **39.0kW (33,500kcal/h)**

外装塗装鋼板 [113360]

KIBF-3970DA

本体希望小売価格 [リモコン別売]
¥379,500 (税抜 ¥345,000)

特定保守製品

設計標準使用期間：10年

省エネ基準 達成率	100%	エネルギー 消費効率(モード)	85.5%
	目標年度 2025年		

- 外装色シャンパンゴールド (防汚鋼板)
- 送油管 (2.5m) 付
- 外形寸法 高721×幅595×奥行248 (mm)

選べるリモコン

- ①無線 LAN 対応タッチパネルリモコンセット価格 **¥451,000 (税抜 ¥410,000)**
- ②無線 LAN 対応インターホンリモコンセット価格 **¥440,000 (税抜 ¥400,000)**
- ③音声リモコンセット価格 **¥412,280 (税抜 ¥374,800)**

必要別売品/リモコンコード 台所リモコン用 (RK-3P)、浴室リモコン用 (KFR-3P)、一口循環口



選べるリモコン

※リモコンの詳細についてはP13～14をご参照ください。

<p>①別売無線 LAN 対応タッチパネルリモコンセット</p> <p>KR-118PM [193435] ¥71,500 (税抜 ¥65,000)</p>  <p>台所リモコン CMR-3104PM 浴室リモコン YST-3104P [非防水形]</p>	<p>②別売無線 LAN 対応インターホンリモコンセット</p> <p>KR-110PM [193437] ¥60,500 (税抜 ¥55,000)</p>  <p>台所リモコン CMR-3200PM 浴室リモコン YST-3200P [非防水形]</p>	<p>③別売音声リモコンセット</p> <p>KR-111V [193439] ¥32,780 (税抜 ¥29,800)</p>  <p>台所リモコン CMR-3300V 浴室リモコン YST-3300V [非防水形]</p>
---	---	--

別売増設リモコン

別売増設リモコン(どちらか1台)の取り付けで台所・浴室以外からのリモコン操作が可能

<p>CMR-3310SV [888378] [非防水形]</p> <p>¥19,800 (税抜 ¥18,000)</p> 	<p>CMR-2801S [968703] [非防水形]</p> <p>¥9,900 (税抜 ¥9,000)</p> 
---	--

バックアップ電源ユニット

バックアップ電源ユニットの取り付けで停電してもお湯が使えます。

外装塗装鋼板 [887712]

BDU-303
¥126,500 (税抜 ¥115,000)



屋外・屋内 設置兼用型
据置・壁掛兼用タイプ
※屋外設置の場合は壁掛のみ
外装色 シャンパンゴールド (防汚鋼板)

※非防水形リモコンは、浴室内など湿気が多い場所への取り付けはできません。

オートタイプ (自動お湯はり)

詳しくはP7

主な機能

詳しくはP21

水道直圧	比例制御	冷水緩和	低温出湯	3階浴そう	ハイパワー	IoT	QRコード	エネルギー機能	eco機能	インターホン	オート	急速湯はり
保温	たし湯	予約	たし水	呼出	配管クリーニング(手動)	配管洗浄	ソーラー	灯油残量表示	タイムスタンプ	凍結予防	油切れ予告装置(OC-31)	油切れ予告装置(OC-5)

(注2) (注1) (注1) (注1) (注3)

関連部品:P107~
寸法図:P118~
仕様表:P132~

注1:「リモコンセット:KR-118PM・KR-110PM」使用時のみ、この機能が使えます。
注2:「リモコンセット:KR-118PM・KR-110PM」を選択し、無線LANでインターネットに接続する必要があります。
注3:ソーラー接続ユニット(P107参照)の取り付けが必要です。また、たし水機能は使えません。

屋外 前面排気壁掛



給湯出力 **46.5kW (40,000kcal/h)**

特定保守製品

設計標準使用期間:10年

省エネ基準 達成率	100%	エネルギー 消費効率(モード)	85.5%
	目標年度 2025年		

外装塗装鋼板 [113340]

KIBF-4770DKA

- 外装色シャンパンゴールド(防汚鋼板)
- 送油管(2.5m)付
- 外形寸法 高655×幅520×奥行250(mm)

選べるリモコン

- | | |
|--------------------------|------------------------|
| ①無線LAN 対応タッチパネルリモコンセット価格 | ¥489,500 (税抜 ¥445,000) |
| ②無線LAN 対応インターホンリモコンセット価格 | ¥478,500 (税抜 ¥435,000) |
| ③音声リモコンセット価格 | ¥450,780 (税抜 ¥409,800) |
- 必要別売品/リモコンコード 台所リモコン用(RK-3P)、浴室リモコン用(KFR-3P)、一口循環口

本体希望小売価格 [リモコン別売]
¥418,000 (税抜 ¥380,000)

屋外 無煙突



給湯出力 **46.5kW (40,000kcal/h)**

特定保守製品

設計標準使用期間:10年

省エネ基準 達成率	100%	エネルギー 消費効率(モード)	85.5%
	目標年度 2025年		

外装ステンレス製 [113380]

KIB-4770DSA

- 拡散排気筒(Rトップ)付
- 送油管(2.5m)付
- 外形寸法 高790×幅300×奥行591(mm)

選べるリモコン

- | | |
|--------------------------|------------------------|
| ①無線LAN 対応タッチパネルリモコンセット価格 | ¥497,200 (税抜 ¥452,000) |
| ②無線LAN 対応インターホンリモコンセット価格 | ¥486,200 (税抜 ¥442,000) |
| ③音声リモコンセット価格 | ¥458,480 (税抜 ¥416,800) |
- 必要別売品/リモコンコード 台所リモコン用(RK-3P)、浴室リモコン用(KFR-3P)、一口循環口

本体希望小売価格 [リモコン別売]
¥425,700 (税抜 ¥387,000)

屋内 強制排気強制通気



給湯出力 **46.5kW (40,000kcal/h)**

特定保守製品

設計標準使用期間:10年

省エネ基準 達成率	100%	エネルギー 消費効率(モード)	85.5%
	目標年度 2025年		

外装ステンレス製 [113381]

KIB-4770DSA

- 拡散排気筒(Rトップ)なし
- 排気筒接続径(Φ106)
- 送油管(2.5m)付
- 外形寸法 高790×幅300×奥行591(mm)

選べるリモコン

- | | |
|--------------------------|------------------------|
| ①無線LAN 対応タッチパネルリモコンセット価格 | ¥492,800 (税抜 ¥448,000) |
| ②無線LAN 対応インターホンリモコンセット価格 | ¥481,800 (税抜 ¥438,000) |
| ③音声リモコンセット価格 | ¥454,080 (税抜 ¥412,800) |
- 必要別売品/リモコンコード 台所リモコン用(RK-3P)、浴室リモコン用(KFR-3P)、一口循環口

本体希望小売価格 [リモコン別売]
¥421,300 (税抜 ¥383,000)

※油ゴムホース・送油管接続パイプは同梱されておりません

選べるリモコン

※リモコンの詳細についてはP13~14をご参照ください。

<p>①別売無線LAN 対応タッチパネルリモコンセット</p> <p>KR-118PM [193435] ¥71,500 (税抜 ¥65,000)</p> <p>台所リモコン CMR-3104PM [非防水形]</p> <p>浴室リモコン YST-3104P</p>	<p>②別売無線LAN 対応インターホンリモコンセット</p> <p>KR-110PM [193437] ¥60,500 (税抜 ¥55,000)</p> <p>台所リモコン CMR-3200PM [非防水形]</p> <p>浴室リモコン YST-3200P</p>	<p>③別売音声リモコンセット</p> <p>KR-111V [193439] ¥32,780 (税抜 ¥29,800)</p> <p>台所リモコン CMR-3300V [非防水形]</p> <p>浴室リモコン YST-3300V</p>
---	---	---

<p>別売増設リモコン</p> <p>別売増設リモコン(どちらか1台)の取り付けで台所・浴室以外からのリモコン操作が可能</p> <p>CMR-3310SV [888378] [非防水形] ¥19,800 (税抜 ¥18,000)</p> <p>CMR-2801S [968703] [非防水形] ¥9,900 (税抜 ¥9,000)</p>

<p>バックアップ電源ユニット</p> <p>バックアップ電源ユニットの取り付けで停電してもお湯が使えます。</p> <p>外装塗装鋼板 BDU-303 [887712] ¥126,500 (税抜 ¥115,000)</p>	<p>屋外・屋内 設置兼用型</p> <p>据置・壁掛兼用タイプ</p> <p>※屋外設置の場合は壁掛のみ</p> <p>外装色 シャンパンゴールド(防汚鋼板)</p>
--	--

※非防水形リモコンは、浴室内など湿気が多い場所への取り付けはできません。

オートタイプ
(自動お湯はり)

詳しくは P7

主な機能
詳しくは P21

- | | | | | | | | | | | | | |
|------|------|------|------|-------|--------------|------|-------|--------|---------|--------|----------------|---------------|
| 水道直圧 | 比例制御 | 冷水緩和 | 低温出湯 | 3階浴そう | ハイパワー | IoT | QRコード | エネルギー | eco機能 | インターホン | オート | 急速湯はり |
| 保温 | たし湯 | 予約 | たし水 | 呼出 | 配管クリーニング(手動) | 配管洗浄 | ソーラー | 灯油残量表示 | タイムスタンプ | 凍結予防 | 油切れ予告装置(OC-31) | 油切れ予告装置(OC-5) |
| | | | | | | (注2) | (注1) | (注1) | (注1) | | (別売) | (別売) |

関連部品：P107～
寸法図：P118～
仕様表：P132～

注1：「リモコンセット：KR-118PM・KR-110PM」使用時のみ、この機能が使えます。
注2：「リモコンセット：KR-118PM・KR-110PM」を選択し、無線LANでインターネットに接続する必要があります。
注3：ソーラー接続ユニット(P107参照)の取り付けが必要です。また、たし水機能は使えません。

屋内 強制排気



給湯出力 **46.5kW (40,000kcal/h)**

特定保守製品

設計標準使用期間：10年

目標年度 2025年	省エネ基準 達成率	エネルギー 消費効率(モード)
	100%	85.5%
排気延長 総延長7m3曲がりまで(立上がり1m以上)		

外装高級粉体塗装 [113530]

KIB-4770DAE

本体希望小売価格 [リモコン別売]
¥407,000 (税抜 ¥370,000)

- アミ付エルボトップ付(Φ106)
- 油ゴムホース・送油管接続パイプ付
(屋外オイルタンクと直接接続する場合は、油銅パイプ両フレア付が別途必要です)
- 外形寸法 高790×幅300×奥行591 (mm)

選べるリモコン

- | | |
|---------------------------|-------------------------------|
| ①無線 LAN 対応タッチパネルリモコンセット価格 | ¥478,500 (税抜 ¥435,000) |
| ②無線 LAN 対応インターホンリモコンセット価格 | ¥467,500 (税抜 ¥425,000) |
| ③音声リモコンセット価格 | ¥439,780 (税抜 ¥399,800) |
- 必要別売品/リモコンコード 台所リモコン用(RK-3P)、浴室リモコン用(KFR-3P)、一口循環口

屋内 強制給排気(FF)



給湯出力 **46.5kW (40,000kcal/h)**

特定保守製品

設計標準使用期間：10年

目標年度 2025年	省エネ基準 達成率	エネルギー 消費効率(モード)
	100%	85.5%
給排気延長 3m3曲がりまで※1 [7m3曲がりまで※1,※2]		

※1.給気側延長は、φ70ステンレス管を使用。
※2.基板の設定および標高800m以下。

外装高級粉体塗装 [113560]

KIB-4770DAF

本体希望小売価格 [リモコン別売]
¥438,350 (税抜 ¥398,500)

- うす型給排気筒(FF-70-092)付(P112参照)
- 油ゴムホース・送油管接続パイプ付
(屋外オイルタンクと直接接続する場合は、油銅パイプ両フレア付が別途必要です)
- 外形寸法 高790×幅300×奥行591 (mm)

選べるリモコン

- | | |
|---------------------------|-------------------------------|
| ①無線 LAN 対応タッチパネルリモコンセット価格 | ¥509,850 (税抜 ¥463,500) |
| ②無線 LAN 対応インターホンリモコンセット価格 | ¥498,850 (税抜 ¥453,500) |
| ③音声リモコンセット価格 | ¥471,130 (税抜 ¥428,300) |
- 必要別売品/リモコンコード 台所リモコン用(RK-3P)、浴室リモコン用(KFR-3P)、一口循環口

選べるリモコン

※リモコンの詳細についてはP13～14をご参照ください。

<p>①別売無線 LAN 対応タッチパネルリモコンセット</p> <p>KR-118PM [193435] ¥71,500 (税抜¥65,000)</p> <p>台所リモコン CMR-3104PM 浴室リモコン YST-3104P [非防水形]</p>	<p>②別売無線 LAN 対応インターホンリモコンセット</p> <p>KR-110PM [193437] ¥60,500 (税抜¥55,000)</p> <p>台所リモコン CMR-3200PM 浴室リモコン YST-3200P [非防水形]</p>	<p>③別売音声リモコンセット</p> <p>KR-111V [193439] ¥32,780 (税抜¥29,800)</p> <p>台所リモコン CMR-3300V 浴室リモコン YST-3300V [非防水形]</p>
--	--	---

別売増設リモコン

別売増設リモコン(どちらか1台)の取り付けで台所・浴室以外からのリモコン操作が可能

<p>CMR-3310SV [888378] [非防水形]</p> <p>¥19,800 (税抜¥18,000)</p>	<p>CMR-2801S [968703] [非防水形]</p> <p>¥9,900 (税抜¥9,000)</p>
--	---

バックアップ電源ユニット

バックアップ電源ユニットの取り付けで停電してもお湯が使えます。

外装塗装鋼板 [887712]

BDU-303 **¥126,500** (税抜¥115,000)

屋外・屋内 設置兼用型
据置・壁掛兼用タイプ
※屋外設置の場合は壁掛のみ
外装色 シャンパンゴールド (防汚鋼板)

※非防水形リモコンは、浴室内など湿気が多い場所への取り付けはできません。

オートタイプ
(自動お湯はり)

詳しくはP7

主な機能
詳しくはP21

水道直圧	比例制御	冷水緩和	低温出湯	3階浴そう	ハイパワー	IoT	QRコード	エネルギー機能	eco機能	インターホン	オート	急速湯はり
保温	たし湯	予約	たし水	呼出	配管クリーニング(手動)	配管洗浄	ソーラー	灯油残量表示	タイムスタンプ	凍結予防	油切れ予告装置(OC-31)	油切れ予告装置(OC-5)

(注1) リモコンセット: KR-118PM・KR-110PM
(注2) IoT: 無線LANでインターネットに接続する必要があります。
(注3) ソーラー接続ユニット(P107参照)の取り付けが必要です。また、たし水機能は使えません。

関連部品: P107~
寸法図: P118~
仕様表: P132~

屋内強制給排気(FF) 壁掛
右排気



給湯出力 **46.5kW (40,000kcal/h)**

特定保守製品

設計標準使用期間: 10年

省エネ基準 達成率	エネルギー 消費効率(モード)
101%	86.5%

給排気延長
3m3曲がりまで※1
[7m3曲がりまで※1,※2]

※1. 給気側延長は、φ70ステンレス管を使用。
※2. 基板の設定および標高800m以下。

外装塗装鋼板 [113591] **KIB-4771DKAF** [A]本体希望小売価格 [リモコン別売]
¥438,900 (税抜 ¥399,000)

●外形寸法 高600×幅470×奥行278 (mm)

□うす型給排気筒 (別売) 希望小売価格 **¥17,050** (税抜 ¥15,500)

- ・FF-70-062/062K(うしろ標準) ・FF-70-082/082K(よこ標準)
 - ・FF-70-082R/082RK(よこ近接)
- ※取付位置に合わせてお選びください。(P112・113・114参照)

左上方排気になる場合はオプションのFF-70-062L/062LK(うしろ左)に置き換えが可能です。**¥21,780** (税抜 ¥19,800) (P112・114参照)

[A]+[B] (本体+うす型給排気筒) セット価格 **¥455,950** (税抜 ¥414,500)

選べるリモコン

- [A]+[B]+①無線LAN対応タッチパネルリモコンセット価格 **¥527,450** (税抜 ¥479,500)
 - [A]+[B]+②無線LAN対応インターホンリモコンセット価格 **¥516,450** (税抜 ¥469,500)
 - [A]+[B]+③音声リモコンセット価格 **¥488,730** (税抜 ¥444,300)
- 必要別売品/リモコンコード 台所リモコン用(RK-3P)、浴室リモコン用(KFR-3P)、一口循環口

屋内強制給排気(FF) 壁掛
左排気



給湯出力 **46.5kW (40,000kcal/h)**

特定保守製品

設計標準使用期間: 10年

省エネ基準 達成率	エネルギー 消費効率(モード)
101%	86.5%

給排気延長
3m3曲がりまで※1
[7m3曲がりまで※1,※2]

※1. 給気側延長は、φ70ステンレス管を使用。
※2. 基板の設定および標高800m以下。

外装塗装鋼板 [113611] **KIB-4771DKAF-L** [A]本体希望小売価格 [リモコン別売]
¥438,900 (税抜 ¥399,000)

●外形寸法 高600×幅470×奥行278 (mm)

□うす型給排気筒 (別売) 希望小売価格 **¥17,050** (税抜 ¥15,500)

- ・FF-70-062/062K(うしろ標準) ・FF-70-082/082K(よこ標準)
 - ・FF-70-082R/082RK(よこ近接)
- ※取付位置に合わせてお選びください。(P112・113・114参照)

[A]+[B] (本体+うす型給排気筒) セット価格 **¥455,950** (税抜 ¥414,500)

選べるリモコン

- [A]+[B]+①無線LAN対応タッチパネルリモコンセット価格 **¥527,450** (税抜 ¥479,500)
 - [A]+[B]+②無線LAN対応インターホンリモコンセット価格 **¥516,450** (税抜 ¥469,500)
 - [A]+[B]+③音声リモコンセット価格 **¥488,730** (税抜 ¥444,300)
- 必要別売品/リモコンコード 台所リモコン用(RK-3P)、浴室リモコン用(KFR-3P)、一口循環口

選べるリモコン ※リモコンの詳細についてはP13~14をご参照ください。

<p>①別売無線LAN対応タッチパネルリモコンセット KR-118PM [193435] ¥71,500 (税抜 ¥65,000)</p> <p>台所リモコン CMR-3104PM [非防水形]</p> <p>浴室リモコン YST-3104P</p>	<p>②別売無線LAN対応インターホンリモコンセット KR-110PM [193437] ¥60,500 (税抜 ¥55,000)</p> <p>台所リモコン CMR-3200PM [非防水形]</p> <p>浴室リモコン YST-3200P</p>	<p>③別売音声リモコンセット KR-111V [193439] ¥32,780 (税抜 ¥29,800)</p> <p>台所リモコン CMR-3300V [非防水形]</p> <p>浴室リモコン YST-3300V</p>
--	--	---

別売増設リモコン

別売増設リモコン(どちらか1台)の取り付けで台所・浴室以外からのリモコン操作が可能

<p>CMR-3310SV [888378] [非防水形] ¥19,800 (税抜 ¥18,000)</p>	<p>CMR-2801S [968703] [非防水形] ¥9,900 (税抜 ¥9,000)</p>
--	---

バックアップ電源ユニット

バックアップ電源ユニットの取り付けで停電してもお湯が使えます。

外装塗装鋼板 [887712]
BDU-303
¥126,500 (税抜 ¥115,000)

屋外・屋内 設置兼用型
据置・壁掛兼用タイプ
※屋外設置の場合は壁掛のみ
外装色 シャンパンゴールド (防汚鋼板)

※非防水形リモコンは、浴室内など湿気が多い場所への取り付けはできません。

石油ふるがま
暖房ボイラ

定量お知らせ機能 (手動)

詳しくは P7

主な機能

詳しくは P21

水道直圧	比例制御	冷水緩和	低温出湯	3階浴そう	ハイパワー	eco機能	定量お知らせ	保温	呼出	ソーラー
灯油残量表示	タイムスタンプ	凍結予防	油切れ予告装置 (OC-31)	油切れ予告装置 (OC-5)	(注1)				(注2)	

注1: KIBF-4770DSのみ

注2: 設定した給湯温度に関係なく高温のお湯が出ることがありますのでやけどに注意してください。

関連部品: P107~
寸法図: P118~
仕様表: P132~

屋外 前面排気



給湯出力 **46.5kW (40,000kcal/h)**

特定保守製品

設計標準使用期間: 10年

目標年度 2025年	省エネ基準 達成率	エネルギー 消費効率(モード)
	100%	85.5%

外装ステンレス製 [113280]

KIBF-4770DS

- 送油管 (2.5m) 付
- 外形寸法 高721×幅595×奥行248 (mm)

音声リモコンセット価格

本体希望小売価格 [リモコン別売]
¥379,500 (税抜 ¥345,000)

¥412,280 (税抜 ¥374,800)

必要別売品/リモコンコード 台所リモコン用 (RK-3P)、浴室リモコン用 (KFR-3P)、一口循環口

屋外 前面排気



給湯出力 **39.0kW (33,500kcal/h)**

特定保守製品

設計標準使用期間: 10年

目標年度 2025年	省エネ基準 達成率	エネルギー 消費効率(モード)
	100%	85.5%

外装塗装鋼板 [113350]

KIBF-3970D

- 外装色シャンパンゴールド (防汚鋼板)
- 送油管 (2.5m) 付
- 外形寸法 高721×幅595×奥行248 (mm)

音声リモコンセット価格

本体希望小売価格 [リモコン別売]
¥341,000 (税抜 ¥310,000)

¥373,780 (税抜 ¥339,800)

必要別売品/リモコンコード 台所リモコン用 (RK-3P)、浴室リモコン用 (KFR-3P)、一口循環口

リモコン

*リモコンの詳細についてはP13~14をご参照ください。

別売音声リモコンセット
KR-112V [193441]
¥32,780 (税抜¥29,800)

台所リモコン **CMR-3302V**
非防水形

浴室リモコン **YST-3302V**

別売増設リモコン

別売増設リモコン(どちらか1台)の取り付けで
台所・浴室以外からのリモコン操作が可能

CMR-3310SV [888378]
非防水形
¥19,800
(税抜¥18,000)

CMR-2801S [968703]
非防水形
¥9,900
(税抜¥9,000)

バックアップ電源ユニット

バックアップ電源ユニットの取り付けで
停電してもお湯が使えます。

外装塗装鋼板
BDU-303
[887712]
¥126,500
(税抜¥115,000)

屋外・屋内 設置兼用型
据置・壁掛兼用タイプ
*屋外設置の場合は壁掛のみ
外装色 シャンパンゴールド
(防汚鋼板)

*非防水形リモコンは、浴室など湿気の多い場所への取り付けはできません。

定量お知らせ機能 (手動)

詳しくは P7

主な機能

詳しくは P21

水道直圧	比例制御	冷水緩和	低温出湯	3階浴そう	ハイパワー	eco機能	定量お知らせ	保温	呼出	ソーラー
灯油残量表示	タイムスタンプ	凍結予防	油切れ予告装置 (OC-31) (別売)	油切れ予告装置 (OC-5) (別売)	(注1)				(注2)	

注1: KIB-4770DFのみ

注2: 設定した給湯温度に関係なく高温のお湯が出ることがありますのでやけどに注意してください。

関連部品: P107~
寸法図: P118~
仕様表: P132~

屋内 強制給排気 (FF)

給湯出力 **46.5kW (40,000kcal/h)**

特定保守製品

設計標準使用期間: 10年

省エネ基準 達成率	100%	エネルギー 消費効率(モード)	85.5%
	目標年度 2025年		目標年度 2025年

給排気延長	※1.給気側延長は、φ70ステンレス管を使用。 ※2.基板の設定および標高800m以下。
3m3曲がりまで※1 [7m3曲がりまで※1.※2]	

外装高級粉体塗装

[113550]

KIB-4770DF

- うす型給排気筒 (FF-70-092) 付 (P 112参照)
- 油ゴムホース・送油管接続パイプ付 (屋外オイルタンクと直接接続する場合は、油銅パイプ両フレア付が別途必要です)
- 外形寸法 高790×幅300×奥行591 (mm)

音声リモコンセット価格

¥437,030 (税抜 ¥397,300)

必要別売品/リモコンコード 台所リモコン用 (RK-3P)、浴室リモコン用 (KFR-3P)、一口循環口

本体希望小売価格 [リモコン別売]
¥404,250 (税抜 ¥367,500)



屋内 強制排気

給湯出力 **39.0kW (33,500kcal/h)**

特定保守製品

設計標準使用期間: 10年

省エネ基準 達成率	100%	エネルギー 消費効率(モード)	85.5%
	目標年度 2025年		目標年度 2025年

排気延長	※1.給気側延長は、φ70ステンレス管を使用。 ※2.基板の設定および標高800m以下。
総延長7m3曲がりまで(立上り1m以上)	

外装高級粉体塗装

[113520]

KIB-3970DE

- アミ付エルボトップ付 (φ106)
- 油ゴムホース・送油管接続パイプ付 (屋外オイルタンクと直接接続する場合は、油銅パイプ両フレア付が別途必要です)
- 外形寸法 高790×幅300×奥行591 (mm)

音声リモコンセット価格

¥377,080 (税抜 ¥342,800)

必要別売品/リモコンコード 台所リモコン用 (RK-3P)、浴室リモコン用 (KFR-3P)、一口循環口

本体希望小売価格 [リモコン別売]
¥344,300 (税抜 ¥313,000)



屋内 強制給排気 (FF)

給湯出力 **39.0kW (33,500kcal/h)**

特定保守製品

設計標準使用期間: 10年

省エネ基準 達成率	100%	エネルギー 消費効率(モード)	85.5%
	目標年度 2025年		目標年度 2025年

給排気延長	※1.給気側延長は、φ70ステンレス管を使用。 ※2.基板の設定および標高800m以下。
3m3曲がりまで※1 [7m3曲がりまで※1.※2]	

外装高級粉体塗装

[113540]

KIB-3970DF

- うす型給排気筒 (FF-70-092) 付 (P 112参照)
- 油ゴムホース・送油管接続パイプ付 (屋外オイルタンクと直接接続する場合は、油銅パイプ両フレア付が別途必要です)
- 外形寸法 高790×幅300×奥行591 (mm)

音声リモコンセット価格

¥416,130 (税抜 ¥378,300)

必要別売品/リモコンコード 台所リモコン用 (RK-3P)、浴室リモコン用 (KFR-3P)、一口循環口

本体希望小売価格 [リモコン別売]
¥383,350 (税抜 ¥348,500)



リモコン

*リモコンの詳細についてはP13~14をご参照ください。

別売音声リモコンセット

KR-112V [193441]

¥32,780 (税抜 ¥29,800)



台所リモコン
CMR-3302V
非防水形

浴室リモコン
YST-3302V

別売増設リモコン

別売増設リモコン(どちらか1台)の取り付けで
台所・浴室以外からのリモコン操作が可能

CMR-3310SV

[888378]

非防水形

¥19,800

(税抜 ¥18,000)



CMR-2801S

[968703]

非防水形

¥9,900

(税抜 ¥9,000)



バックアップ電源ユニット

バックアップ電源ユニットの取り付けで
停電してもお湯が使えます。

外装塗装鋼板

BDU-303

[887712]

¥126,500

(税抜 ¥115,000)



屋外・屋内 設置兼用型

据置・壁掛兼用タイプ

*屋外設置の場合は壁掛のみ

外装色 シャンパンゴールド (防汚鋼板)

定量お知らせ機能 (手動)

詳しくは P7

主な機能
詳しくは P21

水道直圧	比例制御	冷水緩和	低温出湯	3階浴そう	ハイパワー	eco機能	定量お知らせ	保温	呼出	ソーラー
灯油残量表示	タイムスタンプ	凍結予防	油切れ予告装置 (OC-31) (別売)	油切れ予告装置 (OC-5) (別売)	(注1)		(注2)			

注1: KIB-4771DKF-KIB-4771DKF-Lのみ
注2: 設定した給湯温度に関係なく高温のお湯が出ることがありますのでよくどに注意してください。

関連部品: P107~
寸法図: P118~
仕様表: P132~

屋内 強制給排気 (FF) 壁掛 右排気



給湯出力 **46.5kW (40,000kcal/h)**

特定保守製品

設計標準使用期間: 10年

省エネ基準 達成率	101%	エネルギー 消費効率(モード)	86.5%
	目標年度 2025年		

給排気延長
3m3曲がりまで※1
[7m3曲がりまで※1.※2]

※1. 給気側延長は、φ70ステンレス管を使用。
※2. 基板の設定および標高800m以下。

外装塗装鋼板 [113621] **KIB-4771DKF** [A]本体希望小売価格 [リモコン別売] **¥367,400** (税抜 ¥334,000)

●外形寸法 高600×幅470×奥行278 (mm)

[B]うす型給排気筒 (別売) 希望小売価格 **¥17,050** (税抜 ¥15,500)

- ・FF-70-062/062K(うしろ標準) ・FF-70-082/082K(よこ標準)
- ・FF-70-082R/082RK(よこ近接)

※取付位置に合わせてお選びください。(P112・113・114参照)

左上方排気になる場合はオプションのFF-70-062L/062LK(うしろ左)に置き換えが可能です。**¥21,780** (税抜 ¥19,800) (P112・114参照)

[A]+[B] (本体+うす型給排気筒) セット価格 **¥384,450** (税抜 ¥349,500)

[A]+[B]+音声リモコンセット価格 **¥417,230** (税抜 ¥379,300)

必要別売品/リモコンコード 台所リモコン用 (RK-3P)、浴室リモコン用 (KFR-3P)、一口循環口

屋内 強制給排気 (FF) 壁掛 左排気



給湯出力 **46.5kW (40,000kcal/h)**

特定保守製品

設計標準使用期間: 10年

省エネ基準 達成率	101%	エネルギー 消費効率(モード)	86.5%
	目標年度 2025年		

給排気延長
3m3曲がりまで※1
[7m3曲がりまで※1.※2]

※1. 給気側延長は、φ70ステンレス管を使用。
※2. 基板の設定および標高800m以下。

外装塗装鋼板 [113631] **KIB-4771DKF-L** [A]本体希望小売価格 [リモコン別売] **¥367,400** (税抜 ¥334,000)

●外形寸法 高600×幅470×奥行278 (mm)

[B]うす型給排気筒 (別売) 希望小売価格 **¥17,050** (税抜 ¥15,500)

- ・FF-70-062/062K(うしろ標準) ・FF-70-082/082K(よこ標準)
- ・FF-70-082R/082RK(よこ近接)

※取付位置に合わせてお選びください。(P112・113・114参照)

[A]+[B] (本体+うす型給排気筒) セット価格 **¥384,450** (税抜 ¥349,500)

[A]+[B]+音声リモコンセット価格 **¥417,230** (税抜 ¥379,300)

必要別売品/リモコンコード 台所リモコン用 (RK-3P)、浴室リモコン用 (KFR-3P)、一口循環口

屋内 強制給排気 (FF) 壁掛 右排気



給湯出力 **39.0kW (33,500kcal/h)**

特定保守製品

設計標準使用期間: 10年

省エネ基準 達成率	101%	エネルギー 消費効率(モード)	86.5%
	目標年度 2025年		

給排気延長
3m3曲がりまで※1
[7m3曲がりまで※1.※2]

※1. 給気側延長は、φ70ステンレス管を使用。
※2. 基板の設定および標高800m以下。

外装塗装鋼板 [113641] **KIB-3971DKF** [A]本体希望小売価格 [リモコン別売] **¥350,900** (税抜 ¥319,000)

●外形寸法 高600×幅470×奥行278 (mm)

[B]うす型給排気筒 (別売) 希望小売価格 **¥17,050** (税抜 ¥15,500)

- ・FF-70-062/062K(うしろ標準) ・FF-70-082/082K(よこ標準)
- ・FF-70-082R/082RK(よこ近接)

※取付位置に合わせてお選びください。(P112・113・114参照)

左上方排気になる場合はオプションのFF-70-062L/062LK(うしろ左)に置き換えが可能です。**¥21,780** (税抜 ¥19,800) (P112・114参照)

[A]+[B] (本体+うす型給排気筒) セット価格 **¥367,950** (税抜 ¥334,500)

[A]+[B]+音声リモコンセット価格 **¥400,730** (税抜 ¥364,300)

必要別売品/リモコンコード 台所リモコン用 (RK-3P)、浴室リモコン用 (KFR-3P)、一口循環口

リモコン ※リモコンの詳細についてはP13~14をご参照ください。

別売音声リモコンセット **KR-112V** [193441] **¥32,780** (税抜 ¥29,800)

台所リモコン CMR-3302V 非防水形	浴室リモコン YST-3302V
------------------------------	-------------------------

別売増設リモコン

別売増設リモコン(どちらか1台)の取り付けで台所・浴室以外からのリモコン操作が可能

CMR-3310SV [888378] 非防水形 ¥19,800 (税抜 ¥18,000)	CMR-2801S [968703] 非防水形 ¥9,900 (税抜 ¥9,000)
---	--

バックアップ電源ユニット

バックアップ電源ユニットの取り付けで停電してもお湯が使えます。

外装塗装鋼板 **BDU-303** [887712] **¥126,500** (税抜 ¥115,000)

屋外・屋内 設置兼用型 据置・壁掛兼用タイプ ※屋外設置の場合は壁掛のみ 外装色 シャンパンゴールド (防汚鋼板)

※非防水形リモコンは、浴室など湿気が多い場所への取り付けはできません。

エコフィール
水道直圧式
減圧式 高圧力型
減圧式 標準圧力型
減圧式 貯湯型
石油給湯器
石油ふるがま
暖房ポイラ

定量止水
(オートストップ)

詳しくは P7

主な機能

詳しくは P21

- 水道直圧
- 比例制御
- 冷水緩和
- 低温出湯
- ハイパワー
- eco機能
- 定量止水
- 呼出 (注1)
- ソーラー (注2)
- 灯油残量表示
- タイムスタンプ
- 凍結予防

油切れ予告装置 (OC-31) (別売)

油切れ予告装置 (OC-5) (別売)

注1:別売音声防水形増設リモコン取り付け時のみ、この機能が使えます。
注2:設定した給湯温度に関係なく高温のお湯が出ることがありますのでやけどに注意してください。

関連部品:P107~
寸法図:P118~
仕様表:P132~

屋外 前面排気

給湯出力 **46.5kW (40,000kcal/h)**

外装ステンレス製 [113410]

IBF-4770DSN

本体希望小売価格 [リモコン別売]
¥288,200 (税抜 ¥262,000)

特定保守製品

設計標準使用期間:10年

 目標年度 2025年	省エネ基準 達成率	エネルギー 消費効率(モード)
	100%	86.0%

- 送油管 (2.5m) 付
- 外形寸法 高671×幅540×奥行248 (mm)

音声リモコンセット価格

¥308,000 (税抜 ¥280,000)

必要別売品/リモコンコード 台所リモコン用 (RK-3P)



リモコン ※リモコンの詳細についてはP13~14をご参照ください。

別売音声リモコンセット
IR-32V [193442]

¥19,800 (税抜¥18,000)

台所リモコン
CMR-3301V
非防水形



別売音声防水形増設リモコン

別売音声防水形増設リモコンの取り付けで浴室でシャワー等の湯温調節が可能

YST-3301V

[888376]

¥22,000
(税抜¥20,000)



別売増設リモコン

別売増設リモコン(どちらか1台)の取り付けで台所・浴室以外からのリモコン操作が可能

CMR-3310SV

[888378] 非防水形

¥19,800
(税抜¥18,000)



CMR-2801S

[968703] 非防水形

¥9,900
(税抜¥9,000)



バックアップ電源ユニット

バックアップ電源ユニットの取り付けで停電してもお湯が使えます。

外装塗装鋼板
BDU-303 [887712]

¥126,500 (税抜¥115,000)



屋外・屋内 設置兼用型
据置・壁掛兼用タイプ
※屋外設置の場合は壁掛のみ
外装色 シャンパンゴールド
(防汚鋼板)

※非防水形リモコンは、浴室内など湿気が多い場所への取り付けはできません。

定量お知らせ機能 (手動)

詳しくは P7

主な機能
詳しくは P21

- 水道直圧
- 比例制御
- 冷水緩和
- 低温出湯
- ハイパワー (注1)
- eco機能
- 定量お知らせ (注2)
- 呼出 (注3)
- ソーラー
- 灯油残量表示
- タイムスタンプ
- 凍結予防

- 油切れ予告装置 (OC-31) (別売)
- 油切れ予告装置 (OC-5) (別売)

注1: IBF-4770Dのみ
注2: 別売音声防水形増設リモコン取り付け時のみ、この機能が使えます。
注3: 設定した給湯温度に関係なく高温のお湯が出ることがありますのでやけどに注意してください。

関連部品: P107~
寸法図: P118~
仕様表: P132~

屋外 前面排気



給湯出力 **46.5kW (40,000kcal/h)**

特定保守製品

設計標準使用期間: 10年

省エネ 目標年度 2025年	省エネ基準 達成率	エネルギー 消費効率(モード)
	100%	86.0%

外装塗装鋼板 [113390]

IBF-4770D

- 外装色シャンパンゴールド(防汚鋼板)
- 送油管(2.5m)付
- 外形寸法 高671×幅540×奥行248(mm)

音声リモコンセット価格

必要別売品/リモコンコード 台所リモコン用(RK-3P)

本体希望小売価格 [リモコン別売]
¥273,900 (税抜 ¥249,000)

¥293,700 (税抜 ¥267,000)

屋外 前面排気



給湯出力 **39.0kW (33,500kcal/h)**

特定保守製品

設計標準使用期間: 10年

省エネ 目標年度 2025年	省エネ基準 達成率	エネルギー 消費効率(モード)
	100%	86.0%

外装ステンレス製 [113440]

IBF-3970DS

- 送油管(2.5m)付
- 外形寸法 高671×幅540×奥行248(mm)

音声リモコンセット価格

必要別売品/リモコンコード 台所リモコン用(RK-3P)

本体希望小売価格 [リモコン別売]
¥255,200 (税抜 ¥232,000)

¥275,000 (税抜 ¥250,000)

屋外 前面排気



給湯出力 **39.0kW (33,500kcal/h)**

特定保守製品

設計標準使用期間: 10年

省エネ 目標年度 2025年	省エネ基準 達成率	エネルギー 消費効率(モード)
	100%	86.0%

外装塗装鋼板 [113430]

IBF-3970D

- 外装色シャンパンゴールド(防汚鋼板)
- 送油管(2.5m)付
- 外形寸法 高671×幅540×奥行248(mm)

音声リモコンセット価格

必要別売品/リモコンコード 台所リモコン用(RK-3P)

本体希望小売価格 [リモコン別売]
¥240,900 (税抜 ¥219,000)

¥260,700 (税抜 ¥237,000)

リモコン

※リモコンの詳細についてはP13~14をご参照ください。

別売音声リモコンセット
IR-34V [193443]
¥19,800 (税抜¥18,000)

台所リモコン
CMR-3303V
非防水形

別売音声防水形増設リモコン

別売音声防水形増設リモコンの取り付けで浴室でシャワー等の湯温調節が可能

YST-3303V
[888377]
¥22,000
(税抜¥20,000)

別売増設リモコン

別売増設リモコン(どちらか1台)の取り付けで台所・浴室以外からのリモコン操作が可能

CMR-3310SV
[888378] 非防水形
¥19,800
(税抜¥18,000)

CMR-2801S
[968703] 非防水形
¥9,900
(税抜¥9,000)

バックアップ電源ユニット

バックアップ電源ユニットの取り付けで停電してもお湯が使えます。

外装塗装鋼板
BDU-303 [887712]
¥126,500 (税抜¥115,000)

屋外・屋内 設置兼用型
据置・壁掛兼用タイプ
※屋外設置の場合は壁掛のみ
外装色 シャンパンゴールド
(防汚鋼板)

※非防水形リモコンは、浴室内など湿気が多い場所への取り付けはできません。

定量お知らせ機能 (手動)

詳しくは P7

主な機能
詳しくは P21

- 水道直圧
 - 比例制御
 - 冷水緩和
 - 低温出湯
 - ハイパワー
 - eco機能
 - 定量お知らせ
 - 呼出
 - ソーラー
 - 灯油残量表示
 - タイムスタンプ
 - 凍結予防
- 油切れ予告装置 (OC-31) (別売) / 油切れ予告装置 (OC-5) (別売)
- (注1) (注2)

注1:別売音声防水形増設リモコン取り付け時のみ、この機能が使えます。
注2:設定した給湯温度に関係なく高温のお湯が出ることがありますのでやけどに注意してください。

関連部品:P107~
寸法図:P118~
仕様表:P132~

屋外 前面排気壁掛



給湯出力 **46.5kW (40,000kcal/h)**

特定保守製品

設計標準使用期間:10年

省エネ基準 達成率	100%	エネルギー 消費効率(モード)	86.0%
	目標年度 2025年		目標年度 2025年

外装塗装鋼板 [113420]

IBF-4770DK

- 外装色シャンパンゴールド(防汚鋼板)
 - 送油管(2.5m)付
 - 外形寸法 高655×幅520×奥行250(mm)
- 音声リモコンセット価格 **¥294,800** (税抜 ¥268,000)
- 必要別売品/リモコンコード 台所リモコン用(RK-3P)

本体希望小売価格 [リモコン別売]
¥275,000 (税抜 ¥250,000)

屋外 無煙突



給湯出力 **46.5kW (40,000kcal/h)**

特定保守製品

設計標準使用期間:10年

省エネ基準 達成率	100%	エネルギー 消費効率(モード)	86.0%
	目標年度 2025年		目標年度 2025年

外装ステンレス製 [113450]

IB-4770DS

- 拡散排気筒(Rトップ)付
 - 送油管(2.5m)付
 - 外形寸法 高780×幅256×奥行571(mm)
- 音声リモコンセット価格 **¥309,100** (税抜 ¥281,000)
- 必要別売品/リモコンコード 台所リモコン用(RK-3P)

本体希望小売価格 [リモコン別売]
¥289,300 (税抜 ¥263,000)

屋内 強制排気
強制通気



給湯出力 **46.5kW (40,000kcal/h)**

特定保守製品

設計標準使用期間:10年

省エネ基準 達成率	100%	エネルギー 消費効率(モード)	86.0%
	目標年度 2025年		目標年度 2025年

外装ステンレス製 [113451]

IB-4770DS

- 拡散排気筒(Rトップ)なし
 - 排気筒接続径(Φ106)
 - 送油管(2.5m)付
 - 外形寸法 高780×幅256×奥行571(mm)
- 音声リモコンセット価格 **¥304,700** (税抜 ¥277,000)
- 必要別売品/リモコンコード 台所リモコン用(RK-3P)

本体希望小売価格 [リモコン別売]
¥284,900 (税抜 ¥259,000)

排気延長	
総延長7m3曲がりまで(立上がり1m以上)	

*油ゴムホース・送油管接続パイプは
同梱されておりません

リモコン ※リモコンの詳細についてはP13~14をご参照ください。

別売音声リモコンセット
IR-34V [193443]
¥19,800 (税抜¥18,000)

台所リモコン
CMR-3303V
非防水形

別売音声防水形増設リモコン

別売音声防水形増設リモコンの取り付けで浴室でシャワー等の湯温調節が可能

YST-3303V
[888377]
¥22,000
(税抜¥20,000)

別売増設リモコン

別売増設リモコン(どちらか1台)の取り付けで台所・浴室以外からのリモコン操作が可能

CMR-3310SV
[888378] 非防水形 **¥19,800**
(税抜¥18,000)

CMR-2801S
[968703] 非防水形 **¥9,900**
(税抜¥9,000)

バックアップ電源ユニット

バックアップ電源ユニットの取り付けで停電してもお湯が使えます。

外装塗装鋼板
BDU-303 [887712]
¥126,500 (税抜¥115,000)

屋外・屋内 設置兼用型
据置・壁掛兼用タイプ
※屋外設置の場合は壁掛のみ
外装色 シャンパンゴールド
(防汚鋼板)

*非防水形リモコンは、浴室内など湿気が多い場所への取り付けはできません。

定量お知らせ機能 (手動)

詳しくは P7

主な機能

詳しくは P21

水道直圧

比例制御

冷水緩和

低温出湯

ハイパワー

(注1)

eco機能

定量お知らせ

呼出

(注2)

ソーラー

(注3)

灯油残量表示

タイムスタンプ

凍結予防

油切れ予告装置 (OC-31)

(別売)

油切れ予告装置 (OC-5)

(別売)

関連部品：P107～
寸法図：P118～
仕様表：P132～

注1: IB-4770DE・IB-4770DFのみ
注2: 別売音声防水形増設リモコン取り付け時のみ、この機能が使えます。
注3: 設定した給湯温度に関係なく高温のお湯が出ることがありますのでやけどに注意してください。

屋内 強制排気



給湯出力 **46.5kW (40,000kcal/h)**

特定保守製品

設計標準使用期間: 10年

省エネ基準 達成率	目標年度 2025年	100%
	エネルギー 消費効率(モード)	86.0%

排気延長

総延長7m3曲がりまで(立上がり1m以上)

外装高級粉体塗装 [113480]

IB-4770DE

- アミ付エルボトップ付 (φ106)
- 油ゴムホース・送油管接続パイプ付 (屋外オイルタンクと直接接続する場合は、油銅パイプ両フレア付が別途必要です)
- 外形寸法 高780×幅256×奥行571 (mm)

音声リモコンセット価格

¥292,600 (税抜 ¥266,000)

必要別売品/リモコンコード 台所リモコン用 (RK-3P)

本体希望小売価格 [リモコン別売]
¥272,800 (税抜 ¥248,000)

屋内 強制給排気 (FF)



給湯出力 **46.5kW (40,000kcal/h)**

特定保守製品

設計標準使用期間: 10年

省エネ基準 達成率	目標年度 2025年	100%
	エネルギー 消費効率(モード)	86.0%

給排気延長

3m3曲がりまで※1 [7m3曲がりまで※1.※2]

※1. 給気側延長は、φ70ステンレス管を使用。
※2. 基板の設定および標高800m以下。

外装高級粉体塗装 [113510]

IB-4770DF

- うす型給排気筒 (FF-70-092) 付 (P 112参照)
- 油ゴムホース・送油管接続パイプ付 (屋外オイルタンクと直接接続する場合は、油銅パイプ両フレア付が別途必要です)
- 外形寸法 高780×幅256×奥行571 (mm)

音声リモコンセット価格

¥316,250 (税抜 ¥287,500)

必要別売品/リモコンコード 台所リモコン用 (RK-3P)

本体希望小売価格 [リモコン別売]
¥296,450 (税抜 ¥269,500)

屋内 強制排気



給湯出力 **39.0kW (33,500kcal/h)**

特定保守製品

設計標準使用期間: 10年

省エネ基準 達成率	目標年度 2025年	100%
	エネルギー 消費効率(モード)	86.0%

排気延長

総延長7m3曲がりまで(立上がり1m以上)

外装高級粉体塗装 [113470]

IB-3970DE

- アミ付エルボトップ付 (φ106)
- 油ゴムホース・送油管接続パイプ付 (屋外オイルタンクと直接接続する場合は、油銅パイプ両フレア付が別途必要です)
- 外形寸法 高780×幅256×奥行571 (mm)

音声リモコンセット価格

¥259,600 (税抜 ¥236,000)

必要別売品/リモコンコード 台所リモコン用 (RK-3P)

本体希望小売価格 [リモコン別売]
¥239,800 (税抜 ¥218,000)

屋内 強制給排気 (FF)



給湯出力 **39.0kW (33,500kcal/h)**

特定保守製品

設計標準使用期間: 10年

省エネ基準 達成率	目標年度 2025年	100%
	エネルギー 消費効率(モード)	86.0%

給排気延長

3m3曲がりまで※1 [7m3曲がりまで※1.※2]

※1. 給気側延長は、φ70ステンレス管を使用。
※2. 基板の設定および標高800m以下。

外装高級粉体塗装 [113490]

IB-3970DF

- うす型給排気筒 (FF-70-092) 付 (P 112参照)
- 油ゴムホース・送油管接続パイプ付 (屋外オイルタンクと直接接続する場合は、油銅パイプ両フレア付が別途必要です)
- 外形寸法 高780×幅256×奥行571 (mm)

音声リモコンセット価格

¥283,250 (税抜 ¥257,500)

必要別売品/リモコンコード 台所リモコン用 (RK-3P)

本体希望小売価格 [リモコン別売]
¥263,450 (税抜 ¥239,500)

リモコン

※リモコンの詳細についてはP13～14をご参照ください。

別売音声リモコンセット

IR-34V [193443]

¥19,800 (税抜 ¥18,000)

台所リモコン
CMR-3303V
非防水形



別売音声防水形増設リモコン

別売音声防水形増設リモコンの取り付けで浴室でシャワー等の湯温調節が可能

YST-3303V

[888377]

¥22,000
(税抜 ¥20,000)



別売増設リモコン

別売増設リモコン (どちらか1台) の取り付けで台所・浴室以外からのリモコン操作が可能

CMR-3310SV

[888378] 非防水形

¥19,800
(税抜 ¥18,000)



CMR-2801S

[968703] 非防水形

¥9,900
(税抜 ¥9,000)



バックアップ電源ユニット

バックアップ電源ユニットの取り付けで停電してもお湯が使えます。

外装塗装鋼板

BDU-303 [887712]

¥126,500 (税抜 ¥115,000)



屋外・屋内 設置兼用型

据置・壁掛兼用タイプ
※屋外設置の場合は壁掛のみ

外装色 シャンパンゴールド
(防汚鋼板)

※非防水形リモコンは、浴室など湿気の多い場所への取り付けはできません。

定量お知らせ機能 (手動)

詳しくは P7

主な機能

詳しくは P21

- 水道直圧
- 比例制御
- 冷水緩和
- 低温出湯
- ハイパワー
- eco機能
- 定量お知らせ
- 呼出
- ソーラー
- 灯油残量表示
- タイムスタンプ
- 凍結予防

- 油切れ予告装置 (OC-31) (別売)
- 油切れ予告装置 (OC-5) (別売)

注1:別売音声防水形増設リモコン取り付け時のみ、この機能が使えます。

注2:IB-4771DKF・IB-4771DKF-Lのみ

注3:設定した給湯温度に関係なく高温のお湯が出る場合がありますのでやけどに注意してください。

関連部品:P107~
寸法図:P118~
仕様表:P132~

屋内 強制給排気 (FF) 壁掛 右排気



給湯出力 **46.5kW (40,000kcal/h)**

特定保守製品

設計標準使用期間:10年

目標年度 2025年	省エネ基準 達成率	エネルギー 消費効率(モード)
	101%	87.0%

給排気延長	※1.給気側延長は、φ70ステンレス管を使用。 ※2.基板の設定および標高800m以下。
3m3曲がりまで※1 [7m3曲がりまで※1.※2]	

外装塗装鋼板 [113651]

IB-4771DKF

△本体希望小売価格 [リモコン別売]

¥292,600 (税抜 ¥266,000)

●外形寸法 高600×幅470×奥行278 (mm)

□うす型給排気筒 (別売) 希望小売価格 **¥17,050** (税抜 ¥15,500)

- ・FF-70-062/062K(うしろ標準) ・FF-70-082/082K(よこ標準)
- ・FF-70-082R/082RK(よこ近接)

※取付位置に合わせてお選びください。(P112・113・114参照)

左上方排気になる場合はオプションのFF-70-062L/062LK(うしろ左)に置き換えが可能です。**¥21,780** (税抜 ¥19,800) (P112・114参照)

△+□ (本体+うす型給排気筒) セット価格 **¥309,650** (税抜 ¥281,500)

△+□+音声リモコンセット価格 **¥329,450** (税抜 ¥299,500)

必要別売品/リモコンコード 台所リモコン用 (RK-3P)

屋内 強制給排気 (FF) 壁掛 左排気



給湯出力 **46.5kW (40,000kcal/h)**

特定保守製品

設計標準使用期間:10年

目標年度 2025年	省エネ基準 達成率	エネルギー 消費効率(モード)
	101%	87.0%

給排気延長	※1.給気側延長は、φ70ステンレス管を使用。 ※2.基板の設定および標高800m以下。
3m3曲がりまで※1 [7m3曲がりまで※1.※2]	

外装塗装鋼板 [113661]

IB-4771DKF-L

△本体希望小売価格 [リモコン別売]

¥292,600 (税抜 ¥266,000)

●外形寸法 高600×幅470×奥行278 (mm)

□うす型給排気筒 (別売) 希望小売価格 **¥17,050** (税抜 ¥15,500)

- ・FF-70-062/062K(うしろ標準) ・FF-70-082/082K(よこ標準)
- ・FF-70-082R/082RK(よこ近接)

※取付位置に合わせてお選びください。(P112・113・114参照)

△+□ (本体+うす型給排気筒) セット価格 **¥309,650** (税抜 ¥281,500)

△+□+音声リモコンセット価格 **¥329,450** (税抜 ¥299,500)

必要別売品/リモコンコード 台所リモコン用 (RK-3P)

屋内 強制給排気 (FF) 壁掛 右排気



給湯出力 **39.0kW (33,500kcal/h)**

特定保守製品

設計標準使用期間:10年

目標年度 2025年	省エネ基準 達成率	エネルギー 消費効率(モード)
	101%	87.0%

給排気延長	※1.給気側延長は、φ70ステンレス管を使用。 ※2.基板の設定および標高800m以下。
3m3曲がりまで※1 [7m3曲がりまで※1.※2]	

外装塗装鋼板 [113671]

IB-3971DKF

△本体希望小売価格 [リモコン別売]

¥259,600 (税抜 ¥236,000)

●外形寸法 高600×幅470×奥行278 (mm)

□うす型給排気筒 (別売) 希望小売価格 **¥17,050** (税抜 ¥15,500)

- ・FF-70-062/062K(うしろ標準) ・FF-70-082/082K(よこ標準)
- ・FF-70-082R/082RK(よこ近接)

※取付位置に合わせてお選びください。(P112・113・114参照)

左上方排気になる場合はオプションのFF-70-062L/062LK(うしろ左)に置き換えが可能です。**¥21,780** (税抜 ¥19,800) (P112・114参照)

△+□ (本体+うす型給排気筒) セット価格 **¥276,650** (税抜 ¥251,500)

△+□+音声リモコンセット価格 **¥296,450** (税抜 ¥269,500)

必要別売品/リモコンコード 台所リモコン用 (RK-3P)

リモコン

※リモコンの詳細についてはP13~14をご参照ください。

別売音声リモコンセット

IR-34V [193443]

¥19,800 (税抜 ¥18,000)

台所リモコン
CMR-3303V
非防水形



別売音声防水形増設リモコン

別売音声防水形増設リモコンの取り付けで浴室でシャワー等の湯温調節が可能

YST-3303V

[888377]

¥22,000
(税抜 ¥20,000)



別売増設リモコン

別売増設リモコン(どちらか1台)の取り付けで台所・浴室以外からのリモコン操作が可能

CMR-3310SV

[888378] 非防水形

¥19,800
(税抜 ¥18,000)



CMR-2801S

[968703] 非防水形

¥9,900
(税抜 ¥9,000)



バックアップ電源ユニット

バックアップ電源ユニットの取り付けで停電してもお湯が使えます。

外装塗装鋼板

BDU-303 [887712]

¥126,500 (税抜 ¥115,000)



屋外・屋内 設置兼用型

据置・壁掛兼用タイプ

※屋外設置の場合は壁掛のみ

外装色 シャンパンゴールド (防汚鋼板)

※非防水形リモコンは、浴室など湿気が多い場所への取り付けはできません。

2倍の給湯圧力で、シャワーの勢いが違う! 2階への給湯もラクラク!!

高圧力の
ハイパワーが
自慢です。

ポイント ①

給湯出力45.3kW
(39,000kcal/h)
のハイパワー。

ポイント ②

パワフルで快適。
2階への給湯も
ラクラク。
出湯量比較でも**約2倍!**
(1階に給湯器を据付。
約5m上での出湯量比較)

ポイント ③

お湯の勢いが
違う快適シャワー。



高圧力型シャワー

2階浴そうへの追いだきはできません。

■ふろタイマー機能(エコフィールで好評のふろタイマー機能を新搭載)

フルオートタイプで無線LAN対応タッチパネルリモコンセットまたは無線LAN対応インターホンリモコンセット選択時のみ

●いねむりなどによる長湯をお知らせします

浴そうでの不慮の事故は年間約4,900人。*1 長時間の入浴で熱中症になるケースも報告されています。ふろタイマー機能は、機器の水位センサーで入浴者の状況を検知し、リモコン画面のアイコン色の変化でお知らせします。また、いねむりなどで入浴時間が長い時はリモコンの音声と画面表示でお知らせします。

*1.2020年11月19日付 消費者庁ニュースリリースより引用

ふろタイマーの動き

画面表示は、無線LAN対応
タッチパネルリモコンセットの場合

ふろタイマーカウント表示

お風呂に入っている時間を
カウントします

台所リモコンのかんたん画面と
浴室リモコンにも同じ表示をします。



ふろタイマー表示

ふろタイマー終了時間を
設定すると表示します

■ 灰：ふろタイマー待機中
■ 青：浴そうに人がいない状態
■ 赤：浴そうに人がいる状態

注意

- ふろタイマー機能は安全な入浴をお約束するものではありません。補助機能としてお役立てください。
- 水位センサーは、浴そうの水位変化を検知します。身体が小さい方の入浴やサイズが大きい浴そうなど、水位の変化が小さい場合は検知できないことがあります。

ふろタイマー機能設定時



台所リモコンの表示例



お風呂の様子を確認してください。
(1分ごとに繰り返しお知らせします。)



台所リモコンでお知らせ

ピーピーピーピー
1分経過



浴室リモコンでお知らせ

*2.初期設定10分、
5~30分(5分間隔)
で設定可能

■QRコード表示機能(台所リモコンのみ)

(フルオート・オートタイプで無線LAN対応タッチパネルリモコンセットまたは無線LAN対応インターホンリモコンセット選択時のみ)

- 異常・故障の場合はリモコンにエラーコードとQRコードを表示します。スマートフォンなどでQRコードを読み取るとエラーコードの処置方法を調べることができるWebページが開きます。
- リモコンの機能設定からQRコードを表示してスマートフォンなどでQRコードを読み取ると製品情報(取扱説明書・サポート情報等)を確認することができます。

*QRコードは株式会社デンソーウェブの登録商標です。

[台所リモコンの画面表示]

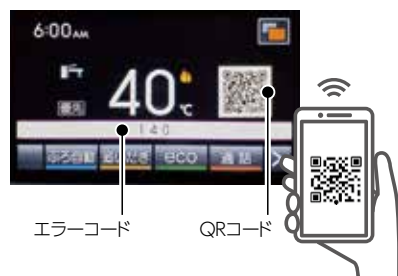

エラーコード

QRコード

■お湯はり完了予告アナウンス機能

フルオート・オートタイプの
お湯はり完了が近づくと
メロディーと音声でお知らせします。



もうすぐ
お風呂が
沸きます

■お湯で配管クリーン

配管クリーン(自動)フルオートタイプのみ

浴そうの残り湯を排水すると、自動的に追いだき配管内の残り湯をきれいなお湯で洗い流し、配管内をきれいに保ちます。

排水を自動検知

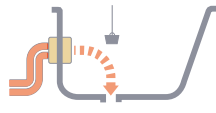

(注)水位が循環口より10cm以上ないと、この機能は作動しません。

追いだき配管内をきれいに

配管クリーン(手動)フルオート・オートタイプのみ

浴そうの残り湯を排水したあとに「配管洗浄」スイッチを押すと、追いだき配管内の残り湯をきれいなお湯で洗い流し、配管内をきれいに保ちます。



追いだき配管内をきれいに

配管洗浄フルオート・オートタイプのみ

浴そうの残り湯に配管洗浄剤を入れ、「配管洗浄」スイッチを押すと、浴そう内の湯(水)を設定時間循環させて配管内を洗浄します。

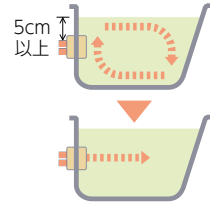

浴そうの湯(水)を設定した時間、循環します。

きれいなお湯を約5リットル流して配管内のすすぎを行います。

■業界トップクラス^{※3}の 燃焼音45dBを実現!!

(減圧式 高圧力型のカタログ掲載全機種)

騒音レベルを
低減!

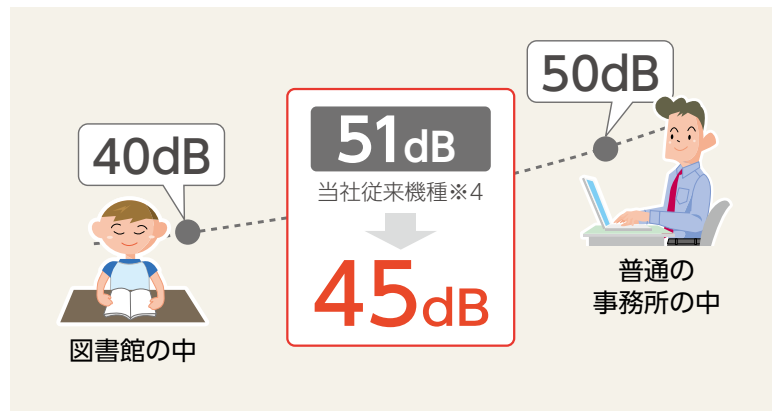

※3. 貯湯式石油給湯器において2025年1月当社調べ ※4. 当社従来機種は、KIBF-4550SAGH(2015年製)

■eco機能^{※5}

お湯を使用していない時の無駄な燃焼を抑え、**灯油の使いすぎを抑制**します。



※リモコン画像は、無線LAN対応タッチパネルリモコンセット:KR-118PMと音声リモコンセット:KR-111Vの台所リモコンを例として掲載しています。

■eco機能の効果 (KIBF-4567SAGHの場合)

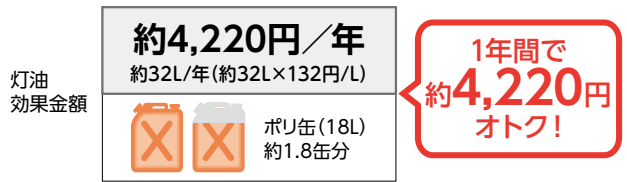

《想定した使用条件》
モード効率測定法(JIS)のふる給湯標準使用モードを使用条件と想定し、エコ機能を設定することによる節約金額を算出。
[試算条件] 灯油価格は132円/L(税込)(2025年1月6日 全国平均配達価格/資源エネルギー庁 発表)にて算出。
※5. ラクラリモコンセットを選択した場合は、この機能は使えません。

■腐食に強い! ステンレス化で高耐久

減圧式 高圧力型全機種

熱交換器は従来よりオールステンレス。さらに、給水・給湯・お湯はりパイプにステンレスを採用することで、高い耐久性を誇ります。

注意!!

高圧力型は上水道用です。



■湯温ムラを緩和

KIBF-4567SXGH, KIBF-4567SAGH, KIB-4567SXGH, KIB-4567SAGH

混合弁内蔵で、出湯時の湯温ムラを緩和します。さらに、追いだきとの同時使用でも設定温度で出湯します。

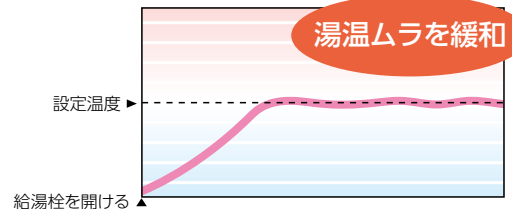

湯温ムラを緩和

設定温度

給湯栓を開ける

フルオート タイプ (全自動お湯はり)

詳しくは P7

主な機能 詳しくは P21	減圧式 (高圧力)	冷水 緩和	低温 出湯	1階 浴そう	ハイ パワー	IoT	QR コード	ふろ タイマー	エネ ルック	eco 機能	インター ホン	フル オート	自動 追いだき	急速 湯はり	関連部品：P107～ 寸法図：P118～ 仕様表：P132～
保温	たし湯	予約	たし水	呼出	配管 クリーニング (自動)	配管 クリーニング (手動)	減圧弁 内蔵	ソーラー	灯油残量 表示	タイム スタンプ	ステンレス パイプ	凍結 予防	油切れ 予告装置 (OC-31)	油切れ 予告装置 (OC-5)	
					(注2)	(注1)	(注1)	(注1)	(注1)	(注1)	(注4)	(別売)	(別売)		

注1:「リモコンセット:KR-118PM・KR-110PM」使用時のみ、この機能が使えます。
注2:「リモコンセット:KR-118PM・KR-110PM」を選択し、無線LANでインターネットに接続する必要があります。
注3:水道直結式太陽熱温水器のみ取り付け可能で、ソーラー接続ユニット(P107参照)の取り付けが必要で、また、たし水機能は使えません。
注4:「減圧式 高圧力型」は水道用です。

屋外 前面排気



給湯出力 **45.3kW (39,000kcal/h)**

特定保守製品

設計標準使用期間:10年

省エネ基準 達成率	101%	エネルギー 消費効率(モード)	77.0%
	目標年度 2025年		

外装ステンレス製 [112920]
KIBF-4567SXGH

本体希望小売価格 [リモコン別売]
¥407,000 (税抜 ¥370,000)

- 送油管 (2.5m) 付
- 外形寸法 高850×幅590×奥行300 (mm)

選べるリモコン

- ①無線 LAN 対応タッチパネルリモコンセット価格 **¥478,500** (税抜 ¥435,000)
- ②無線 LAN 対応インターホンリモコンセット価格 **¥467,500** (税抜 ¥425,000)
- ③音声リモコンセット価格 **¥439,780** (税抜 ¥399,800)

必要別売品/リモコンコード 台所リモコン用(RK-3P)、浴室リモコン用(KFR-3P)、一口循環口

屋外 無煙突



給湯出力 **45.3kW (39,000kcal/h)**

特定保守製品

設計標準使用期間:10年

省エネ基準 達成率	101%	エネルギー 消費効率(モード)	77.0%
	目標年度 2025年		

外装ステンレス製 [112960]
KIB-4567SXGH

本体希望小売価格 [リモコン別売]
¥408,100 (税抜 ¥371,000)

- 拡散排気筒 (K2トップ) 付
- 送油管 (2.5m) 付
- 外形寸法 高833×幅300×奥行591 (mm)

選べるリモコン

- ①無線 LAN 対応タッチパネルリモコンセット価格 **¥479,600** (税抜 ¥436,000)
- ②無線 LAN 対応インターホンリモコンセット価格 **¥468,600** (税抜 ¥426,000)
- ③音声リモコンセット価格 **¥440,880** (税抜 ¥400,800)

必要別売品/リモコンコード 台所リモコン用(RK-3P)、浴室リモコン用(KFR-3P)、一口循環口

屋内 強制排気 強制通気



給湯出力 **45.3kW (39,000kcal/h)**

特定保守製品

設計標準使用期間:10年

省エネ基準 達成率	101%	エネルギー 消費効率(モード)	77.0%
	目標年度 2025年		

排気延長 総延長5m2曲がりまで(立上がり1m以上)

外装ステンレス製 [112961]
KIB-4567SXGH

本体希望小売価格 [リモコン別売]
¥401,500 (税抜 ¥365,000)

- 拡散排気筒 (K2トップ) なし
- 排気筒接続径 (φ106)
- 送油管 (2.5m) 付
- 外形寸法 高833×幅300×奥行591 (mm)

選べるリモコン

- ①無線 LAN 対応タッチパネルリモコンセット価格 **¥473,000** (税抜 ¥430,000)
- ②無線 LAN 対応インターホンリモコンセット価格 **¥462,000** (税抜 ¥420,000)
- ③音声リモコンセット価格 **¥434,280** (税抜 ¥394,800)

必要別売品/リモコンコード 台所リモコン用(RK-3P)、浴室リモコン用(KFR-3P)、一口循環口

※油ゴムホース・送油管接続パイプは同梱されておりません

選べるリモコン

※リモコンの詳細についてはP13～14をご参照ください。

<p>①別売無線 LAN 対応タッチパネルリモコンセット KR-118PM [193435] ¥71,500 (税抜¥65,000)</p> <p>台所リモコン CMR-3104PM [非防水形] 浴室リモコン YST-3104P</p>	<p>②別売無線 LAN 対応インターホンリモコンセット KR-110PM [193437] ¥60,500 (税抜¥55,000)</p> <p>台所リモコン CMR-3200PM [非防水形] 浴室リモコン YST-3200P</p>	<p>③別売音声リモコンセット KR-111V [193439] ¥32,780 (税抜¥29,800)</p> <p>台所リモコン CMR-3300V [非防水形] 浴室リモコン YST-3300V</p>
---	---	--

別売増設リモコン

別売増設リモコン(どちらか1台)の取り付けで台所・浴室以外からのリモコン操作が可能

<p>CMR-3310SV [888378] [非防水形] ¥19,800 (税抜¥18,000)</p>	<p>CMR-2801S [968703] [非防水形] ¥9,900 (税抜¥9,000)</p>
---	--

バックアップ電源ユニット

バックアップ電源ユニットの取り付けで停電してもお湯が使えます。

外装塗装鋼板 [887712]
BDU-303
¥126,500 (税抜¥115,000)

屋外・屋内 設置兼用型
据置・壁掛兼用タイプ
※屋外設置の場合は壁掛のみ
外装色 シャンパンゴールド (防汚鋼板)

※非防水形リモコンは、浴室内など湿気の多い場所への取り付けはできません。

減圧式 高圧力型

【減圧式 標準圧力型】の「2倍」の給湯圧力で、シャワーの勢いが違う。2階への給湯もラクラク！
給湯＋強制追いだき

**オート
タイプ**
(自動お湯はり)

詳しくは P7

主な機能
詳しくは P21

減圧式 (高圧力)	冷水 緩和	低温 出湯	1階 浴そう	ハイ パワー	IoT	QR コード	エネ ルック	eco 機能	インター ホン	オート	急速 湯はり	保温	たし湯
予約	たし水	呼出	配管 クリーニング (手動)	配管 洗浄	減圧弁 内蔵	ソーラー	灯油残量 表示	タイム スタンプ	ステンレス パイプ	凍結 予防	油切れ 予告装置 (OC-31) (別売)	油切れ 予告装置 (OC-5) (別売)	
					(注2)	(注1)	(注1)	(注1)	(注4)				

関連部品：P107～
寸法図：P118～
仕様表：P132～

注1:「リモコンセット:KR-118PM・KR-110PM」使用時のみ、この機能が使えます。
注2:「リモコンセット:KR-118PM・KR-110PM」を選択し、無線LANでインターネットに接続する必要があります。
注3:水道直結式太陽熱温水器のみ取り付け可能で、ソーラー接続ユニット(P107参照)の取り付けが必要で、また、たし水機能は使えません。
注4:「減圧式 高圧力型」は水道用です。

屋外 前面排気



給湯出力 **45.3kW(39,000kcal/h)**

特定保守製品

設計標準使用期間:10年

省エネ基準 達成率	101%	エネルギー 消費効率(モード)	77.0%
	目標年度 2025年		

外装ステンレス製 [112930]
KIBF-4567SAGH

本体希望小売価格 [リモコン別売]
¥390,500 (税抜 ¥355,000)

- 送油管(2.5m)付
- 外形寸法 高850×幅590×奥行300(mm)

選べるリモコン

- ①無線 LAN 対応タッチパネルリモコンセット価格 **¥462,000** (税抜 ¥420,000)
- ②無線 LAN 対応インターホンリモコンセット価格 **¥451,000** (税抜 ¥410,000)
- ③音声リモコンセット価格 **¥423,280** (税抜 ¥384,800)

必要別売品/リモコンコード 台所リモコン用(RK-3P)、浴室リモコン用(KFR-3P)、一口循環口

屋外 無煙突



給湯出力 **45.3kW(39,000kcal/h)**

特定保守製品

設計標準使用期間:10年

省エネ基準 達成率	101%	エネルギー 消費効率(モード)	77.0%
	目標年度 2025年		

外装ステンレス製 [112970]
KIB-4567SAGH

本体希望小売価格 [リモコン別売]
¥391,600 (税抜 ¥356,000)

- 拡散排気筒(K2トップ)付
- 送油管(2.5m)付
- 外形寸法 高833×幅300×奥行591(mm)

選べるリモコン

- ①無線 LAN 対応タッチパネルリモコンセット価格 **¥463,100** (税抜 ¥421,000)
- ②無線 LAN 対応インターホンリモコンセット価格 **¥452,100** (税抜 ¥411,000)
- ③音声リモコンセット価格 **¥424,380** (税抜 ¥385,800)

必要別売品/リモコンコード 台所リモコン用(RK-3P)、浴室リモコン用(KFR-3P)、一口循環口

屋内 強制排気 強制通気



給湯出力 **45.3kW(39,000kcal/h)**

特定保守製品

設計標準使用期間:10年

省エネ基準 達成率	101%	エネルギー 消費効率(モード)	77.0%
	目標年度 2025年		

排気延長
総延長5m2曲がりまで(立上がり1m以上)

外装ステンレス製 [112971]
KIB-4567SAGH

本体希望小売価格 [リモコン別売]
¥385,000 (税抜 ¥350,000)

- 拡散排気筒(K2トップ)なし
- 排気筒接続径(φ106)
- 送油管(2.5m)付
- 外形寸法 高833×幅300×奥行591(mm)

選べるリモコン

- ①無線 LAN 対応タッチパネルリモコンセット価格 **¥456,500** (税抜 ¥415,000)
- ②無線 LAN 対応インターホンリモコンセット価格 **¥445,500** (税抜 ¥405,000)
- ③音声リモコンセット価格 **¥417,780** (税抜 ¥379,800)

必要別売品/リモコンコード 台所リモコン用(RK-3P)、浴室リモコン用(KFR-3P)、一口循環口

※油ゴムホース・送油管接続パイプは
同梱されておりません

選べるリモコン

※リモコンの詳細についてはP13～14をご参照ください。

<p>①別売無線 LAN 対応タッチパネルリモコンセット KR-118PM [193435] ¥71,500 (税抜 ¥65,000)</p> <p>台所リモコン CMR-3104PM [非防水形]</p> <p>浴室リモコン YST-3104P</p>	<p>②別売無線 LAN 対応インターホンリモコンセット KR-110PM [193437] ¥60,500 (税抜 ¥55,000)</p> <p>台所リモコン CMR-3200PM [非防水形]</p> <p>浴室リモコン YST-3200P</p>	<p>③別売音声リモコンセット KR-111V [193439] ¥32,780 (税抜 ¥29,800)</p> <p>台所リモコン CMR-3300V [非防水形]</p> <p>浴室リモコン YST-3300V</p>
---	---	--

別売増設リモコン

別売増設リモコン(どちらか1台)の取り付けで台所・浴室以外からのリモコン操作が可能

<p>CMR-3310SV [888378] [非防水形] ¥19,800 (税抜 ¥18,000)</p>	<p>CMR-2801S [968703] [非防水形] ¥9,900 (税抜 ¥9,000)</p>
--	---

バックアップ電源ユニット

バックアップ電源ユニットの取り付けで
停電してもお湯が使えます。

外装塗装鋼板 [887712]
BDU-303
¥126,500 (税抜 ¥115,000)

屋外・屋内 設置兼用型
据置・壁掛兼用タイプ
※屋外設置の場合は壁掛のみ
外装色 シャンパンゴールド
(防汚鋼板)

※非防水形リモコンは、浴室など湿気が多い場所への取り付けはできません。

標準タイプ (手動)

詳しくは P7

主な機能
詳しくは P21

- 減圧式
(高圧力)
- ハイ
パワー
- eco
機能
- 呼出
- 減圧弁
内蔵
- ソーラー
- 灯油残量
表示
- タイム
スタンプ
- ステンレス
パイプ
- 凍結
予防
- 油切れ
予告装置
(OC-31)
- 油切れ
予告装置
(OC-5)

注1:「リモコンセット:IR-34V」使用時のみ、この機能が使えます。
注2:別売音声防水形増設リモコン取り付け時のみ、この機能が使えます。
注3:水道直結式太陽熱温水器のみ取り付け可能。設定した給湯温度に関係なく高温のお湯が出ることがありますのでやけどに注意してください。
注4:「減圧式 高圧力型」は上水道用です。
注5:ラクラクリモコンの場合、取り付けできません。

関連部品:P107~
寸法図:P118~
仕様表:P132~

屋外 前面排気



給湯出力 **45.3kW (39,000kcal/h)**

特定保守製品

設計標準使用期間:10年

省エネ基準 達成率	101%	エネルギー 消費効率(モード)	78.0%
	目標年度 2025年		

外装ステンレス製 [113030]

IBF-4567SGH

- 送油管 (2.5m) 付
- 外形寸法 高850×幅590×奥行300 (mm)

選べるリモコン

- ①音声リモコンセット価格 **¥280,500** (税抜 ¥255,000)
- ②ラクラクリモコンセット価格 **¥270,600** (税抜 ¥246,000)

必要別売品/リモコンコード 台所リモコン用 (RK-3P)

本体希望小売価格 [リモコン別売]
¥260,700 (税抜 ¥237,000)

屋外 無煙突



給湯出力 **45.3kW (39,000kcal/h)**

特定保守製品

設計標準使用期間:10年

省エネ基準 達成率	101%	エネルギー 消費効率(モード)	78.0%
	目標年度 2025年		

外装ステンレス製 [113050]

IB-4567SGH

- 拡散排気筒 (K2トップ) 付
- 送油管 (2.5m) 付
- 外形寸法 高833×幅300×奥行591 (mm)

選べるリモコン

- ①音声リモコンセット価格 **¥281,600** (税抜 ¥256,000)
- ②ラクラクリモコンセット価格 **¥271,700** (税抜 ¥247,000)

必要別売品/リモコンコード 台所リモコン用 (RK-3P)

本体希望小売価格 [リモコン別売]
¥261,800 (税抜 ¥238,000)

屋内 強制排気 強制通気



給湯出力 **45.3kW (39,000kcal/h)**

特定保守製品

設計標準使用期間:10年

省エネ基準 達成率	101%	エネルギー 消費効率(モード)	78.0%
	目標年度 2025年		

排気延長

総延長5m2曲がりまで(立上がり1m以上)

外装ステンレス製 [113051]

IB-4567SGH

- 拡散排気筒 (K2トップ) なし
- 排気筒接続径 (φ106)
- 送油管 (2.5m) 付
- 外形寸法 高833×幅300×奥行591 (mm)

選べるリモコン

- ①音声リモコンセット価格 **¥275,000** (税抜 ¥250,000)
- ②ラクラクリモコンセット価格 **¥265,100** (税抜 ¥241,000)

必要別売品/リモコンコード 台所リモコン用 (RK-3P)

本体希望小売価格 [リモコン別売]
¥255,200 (税抜 ¥232,000)

※油ゴムホース・送油管接続パイプは
同梱されておりません

選べるリモコン

※リモコンの詳細についてはP13~14をご参照ください。

①別売音声リモコンセット
IR-34V [193443]
¥19,800 (税抜¥18,000)

台所リモコン
CMR-3303V
非防水形

②別売ラクラクリモコンセット
IR-24 [193338]
¥9,900 (税抜¥9,000)

台所リモコン
CMR-2803
非防水形

別売音声防水形増設リモコン

別売音声防水形増設リモコンの取り付けで
浴室でシャワー等の湯温調節が可能

YST-3303V
[888377]
¥22,000
(税抜¥20,000)

別売増設リモコン

別売増設リモコン(どちらか1台)の取り付けで台所・浴室以外からのリモコン操作が可能

CMR-3310SV
[888378] 非防水形 **¥19,800**
(税抜¥18,000)

CMR-2803S
[883710] 非防水形 **¥9,900**
(税抜¥9,000)

バックアップ電源ユニット

バックアップ電源ユニットの取り付けで
停電してもお湯が使えます。

外装塗装鋼板
BDU-303 [887712]
¥126,500 (税抜¥115,000)

屋外・屋内 設置兼用型
据置・壁掛兼用タイプ
※屋外設置の場合は壁掛のみ
外装色 シャンパンゴールド
(防汚鋼板)

※非防水形リモコンは、浴室など湿気が多い場所への取り付けはできません。
※バックアップ電源ユニット (BDU-303) を取り付けご利用の場合、ピークシフト運転を行うことはできません。

減圧弁により水道の圧力を減圧し、お湯を貯めてから給湯します。

QRコード表示機能

(台所リモコンのみ) KIBF-4565MA を除く

(オートタイプで無線LAN対応タッチパネルリモコンセットまたは無線LAN対応インターホンリモコンセット選択時のみ)

- 異常・故障の場合はリモコンにエラーコードとQRコードを表示します。
QRコードを読み取るとエラーコードの処置方法を調べることができるWebページが開きます。
- QRコードを表示して製品情報(取扱説明書・サポート情報等)を確認することができます。

※QRコードは株式会社デンソーウェブの登録商標です。

[台所リモコンの画面表示]



QRコード
エラーコード



お湯はり完了予告アナウンス機能

KIBF-4565MA を除く

オートタイプのお湯はり完了が近づくとメロディーと音声でお知らせします。



もうすぐお風呂が沸きます

お湯で配管クリーン

KIBF-4565MA を除く

配管クリーン(手動) オートタイプのみ

浴そうの残り湯を排水したあとに「配管洗浄」スイッチを押すと、追っだき配管内の残り湯をきれいなお湯で洗い流し、配管内をきれいに保ちます。

排水したあと「配管洗浄」スイッチをON

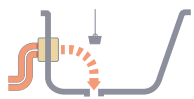

追っだき配管内をきれいに

配管洗浄 オートタイプのみ

浴そうの残り湯に配管洗浄剤を入れ、「配管洗浄」スイッチを押すと、浴そう内の湯(水)を設定時間循環させて配管内を洗浄します。

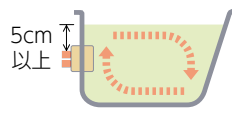

浴そうの湯(水)を設定した時間、循環します。

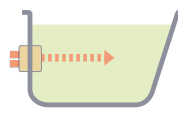

きれいなお湯を約5リットル流して配管内のすすぎを行います。

業界トップクラス^{※1}の 燃焼音44dB

- 減圧式 標準圧力型(屋内設置)のカタログ掲載全機種は44dB
- 減圧式 標準圧力型(屋外設置)のカタログ掲載全機種は45dB

騒音レベルを低減!

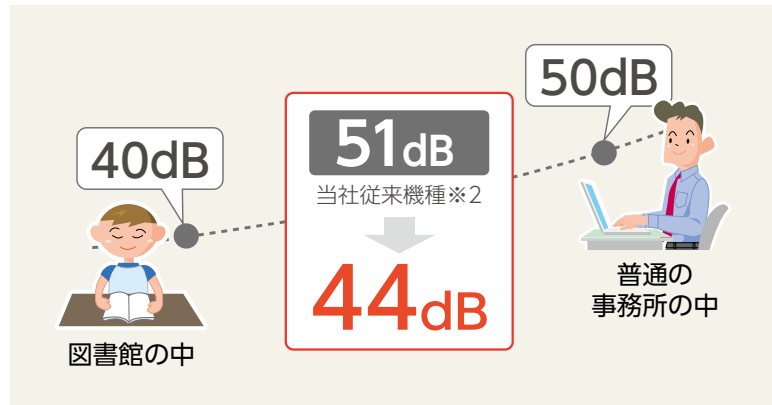

※1. 貯湯式石油給湯器において 2025年1月当社調べ ※2. 当社従来機種は、KIB-4512E(2015年製)

eco機能^{※3}

お湯を使用していない時の無駄な燃焼を抑え **灯油の使いすぎを抑制** します。



※リモコン画像は、無線LAN対応タッチパネルリモコンセット:KR-118PMと音声リモコンセット:KR-111Vの台所リモコンを例として掲載しています。

eco機能の効果 (KIBF-4567SAGの場合)

灯油効果金額

約4,220円/年
約32L/年(約32L×132円/L)

ポリ缶(18L) 約1.8缶分

1年間で
約4,220円
オトク!

《想定した使用条件》
モード効率測定法(JIS)のふる給湯標準使用モードを使用条件と想定し、エコ機能を設定することによる節約金額を算出。
[試算条件] 灯油価格は132円/L(税込)(2025年1月6日 全国平均配達価格/資源エネルギー庁 発表)にて算出。
※3. ラクラクリモコンセットを選択した場合は、この機能は使えません。

ステンレス化で高耐久

減圧式 標準圧力型全機種

井戸水・地下水による腐食に強い!
(保証の対象にはなりません)

熱交換器は従来よりオールステンレス。さらに、給水・給湯・お湯はりパイプにステンレスを採用することで、高い耐久性を誇ります。

注意!!

井戸水・地下水を給水したことにより発生した析出物(炭酸カルシウムなど)に起因する故障修理は、保証期間内でも有料となります。



湯温ムラを緩和

KIB(F)-4567・4565・3867シリーズ(KIB-4567SGLを除く)

混合弁内蔵で、出湯時の湯温ムラを緩和します。
さらに、追いだきとの同時使用でも設定温度で出湯します。

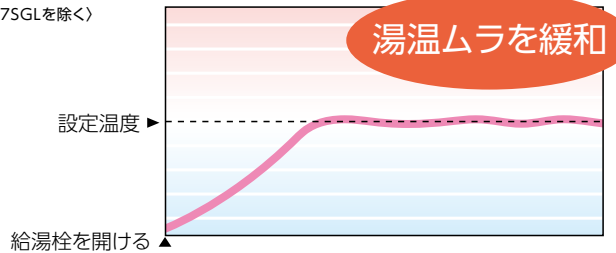

美しさにこだわった高級外装を採用!!

KIBF-3867AG

アルミサッシなどの外装色に使用される「シャンパンゴールド」の高級感ある色合いが、さまざまな家屋の外壁に調和します。また、汚れに強い「防汚鋼板」のため、美しさも長持ちします。

防汚鋼板とは?

緻密な塗膜で、
塗装の“隙間”への
汚れの侵入を防ぎます。

9ヶ月経過での違い!!



一般塗装鋼板

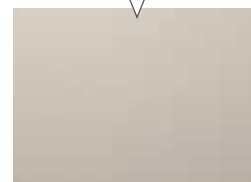

防汚鋼板(耐汚染性塗装鋼板)

[同色での比較例] ※当社試験による

太陽熱温水器接続専用

選べる! 使える! 3つの給湯モード

ソーラ1モード

太陽熱温水器のお湯が高温の場合
太陽熱温水器のお湯と水道水を使用します。給湯器は燃焼しないので、灯油代は0円!!

ソーラ2モード

太陽熱温水器のお湯がぬるい場合
太陽熱温水器のお湯がぬるくなると給湯器が燃焼加熱してお湯をつくります。

ボイラーモード

太陽熱温水器のお湯が冷たい場合
水道水のみ使用して、給湯器が燃焼加熱します。

給湯加圧ポンプ内蔵で、
2階のシャワーもOK

給湯加圧ポンプ内蔵で、
2階給湯・シャワーも可能になりました。
(2階浴そうへの追いだきはできません。)

ソーラー利用の
自動お湯はり機能付

オートタイプ

(自動お湯はり)

詳しくはP7

主な機能
詳しくはP21

- 減圧式(標準圧力)
- 冷水緩和
- 低温出湯
- 1階浴そう
- ハイパワー
- eco機能
- インターホン
- オート
- 保温
- たし湯
- 予約
- たし水
- 呼出
- 配管グリーン(手動)
- 配管洗浄
- 減圧弁内蔵
- ソーラー
- タイムスタンプ
- ステンスパイプ
- 凍結予防
- 油切れ予告装置(OC-31) (別売)
- 油切れ予告装置(OC-5) (別売)

関連部品: P107~
寸法図: P118~
仕様表: P132~

屋外 前面排気



給湯出力 **45.3kW (39,000kcal/h)**

特定保守製品

設計標準使用期間: 10年

省エネ基準 達成率	101%	エネルギー 消費効率(モード)	77.0%
	目標年度 2025年		

外装ステンレス製 [110730]
KIBF-4565MA

希望小売価格

¥530,200 (税抜 ¥482,000)

- 台所リモコン付(リモコンコード別売)
- 浴室リモコン付(リモコンコード別売)
- 送油管(2.5m)付
- 外形寸法 高850×幅590×奥行300(mm)

必要別売品/リモコンコード 台所リモコン用(RK-3P)、浴室リモコン用(KFR-3P)、一口循環口

KIBF-4565MA (給湯加圧ポンプ内蔵) 配管例

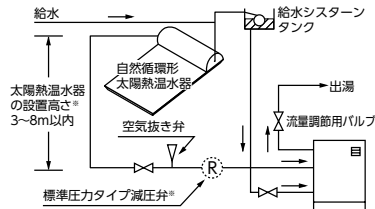

- *太陽熱温水器と機器の落差は3m以上8m以下にしてください。機器への給水圧が0.08MPa(0.8kgf/cm²)を超える太陽熱温水器(直圧式太陽熱温水器や8mを超える高さに取り付けられた場合は、減圧弁(P107参照)を途中に入れて機器に接続してください。)
- 太陽熱接続配管用逆止弁は、給湯器本体の太陽熱給水接続口に内蔵されています。

台所・浴室リモコン付

インターホンリモコン

台所リモコン
CMR-2530P
非防水形



浴室リモコン
YST-2530P



*非防水形リモコンは、浴室内など湿気の多い場所への取り付けはできません。

オートタイプ
(自動お湯はり)

詳しくは P7

主な機能
詳しくは P21

- 減圧式(標準圧力)
- 冷水緩和
- 低温出湯
- 1階浴そう
- ハイパワー
- IoT
- QRコード
- エネルギー
- eco機能
- インターホン
- オート
- 急速湯はり
- 保温
- たし湯
- 予約
- たし水
- 呼出
- 配管クリーニング(手動)
- 配管洗浄
- 減圧弁内蔵
- ソーラー
- 灯油残量表示
- タイムスタンプ
- ステンレスパイプ
- 凍結予防
- 油切れ予告装置(OC-31)
- 油切れ予告装置(OC-5)

関連部品:P107~
寸法図:P118~
仕様表:P132~

注1:「リモコンセット:KR-118PM・KR-110PM」使用時のみ、この機能が使えます。
注2:「リモコンセット:KR-118PM・KR-110PM」を選択し、無線LANでインターネットに接続する必要があります。
注3:ソーラー接続ユニット(P107参照)の取り付けが必要です。また、たし水機能は使えません。

屋外 前面排気



給湯出力 **45.3kW (39,000kcal/h)**

特定保守製品

設計標準使用期間:10年

省エネ基準 達成率	目標年度 2025年	101%
	エネルギー 消費効率(モード)	77.0%

外装ステンレス製 [112940]
KIBF-4567SAG

本体希望小売価格 [リモコン別売]
¥346,500 (税抜 ¥315,000)

- 送油管(2.5m)付
- 外形寸法 高850×幅590×奥行300(mm)

選べるリモコン

- ①無線 LAN 対応タッチパネルリモコンセット価格 **¥418,000** (税抜 ¥380,000)
 - ②無線 LAN 対応インターホンリモコンセット価格 **¥407,000** (税抜 ¥370,000)
 - ③音声リモコンセット価格 **¥379,280** (税抜 ¥344,800)
- 必要別売品/リモコンコード 台所リモコン用(RK-3P)、浴室リモコン用(KFR-3P)、一口循環口

屋外 無煙突



給湯出力 **45.3kW (39,000kcal/h)**

特定保守製品

設計標準使用期間:10年

省エネ基準 達成率	目標年度 2025年	101%
	エネルギー 消費効率(モード)	77.0%

外装ステンレス製 [112980]
KIB-4567SAG

本体希望小売価格 [リモコン別売]
¥347,600 (税抜 ¥316,000)

- 拡散排気筒(K2トップ)付
- 送油管(2.5m)付
- 外形寸法 高833×幅300×奥行591(mm)

選べるリモコン

- ①無線 LAN 対応タッチパネルリモコンセット価格 **¥419,100** (税抜 ¥381,000)
 - ②無線 LAN 対応インターホンリモコンセット価格 **¥408,100** (税抜 ¥371,000)
 - ③音声リモコンセット価格 **¥380,380** (税抜 ¥345,800)
- 必要別売品/リモコンコード 台所リモコン用(RK-3P)、浴室リモコン用(KFR-3P)、一口循環口

屋内 強制排気 強制通気



給湯出力 **45.3kW (39,000kcal/h)**

特定保守製品

設計標準使用期間:10年

省エネ基準 達成率	目標年度 2025年	101%
	エネルギー 消費効率(モード)	77.0%

排気延長
総延長5m2曲がりまで(立上がり1m以上)

外装ステンレス製 [112981]
KIB-4567SAG

本体希望小売価格 [リモコン別売]
¥341,000 (税抜 ¥310,000)

- 拡散排気筒(K2トップ)なし
- 排気筒接続径(φ106)
- 送油管(2.5m)付
- 外形寸法 高833×幅300×奥行591(mm)

選べるリモコン

- ①無線 LAN 対応タッチパネルリモコンセット価格 **¥412,500** (税抜 ¥375,000)
 - ②無線 LAN 対応インターホンリモコンセット価格 **¥401,500** (税抜 ¥365,000)
 - ③音声リモコンセット価格 **¥373,780** (税抜 ¥339,800)
- 必要別売品/リモコンコード 台所リモコン用(RK-3P)、浴室リモコン用(KFR-3P)、一口循環口

※油ゴムホース・送油管接続パイプは同梱されておりません

選べるリモコン

※リモコンの詳細についてはP13~14をご参照ください。

<p>①別売無線 LAN 対応タッチパネルリモコンセット KR-118PM [193435] ¥71,500 (税抜 ¥65,000)</p> <p>台所リモコン CMR-3104PM [非防水形] 浴室リモコン YST-3104P</p>	<p>②別売無線 LAN 対応インターホンリモコンセット KR-110PM [193437] ¥60,500 (税抜 ¥55,000)</p> <p>台所リモコン CMR-3200PM [非防水形] 浴室リモコン YST-3200P</p>	<p>③別売音声リモコンセット KR-111V [193439] ¥32,780 (税抜 ¥29,800)</p> <p>台所リモコン CMR-3300V [非防水形] 浴室リモコン YST-3300V</p>
---	---	--

別売増設リモコン
別売増設リモコン(どちらか1台)の取り付けで台所・浴室以外からのリモコン操作が可能

<p>CMR-3310SV [888378] [非防水形] ¥19,800 (税抜 ¥18,000)</p>	<p>CMR-2801S [968703] [非防水形] ¥9,900 (税抜 ¥9,000)</p>
--	---

バックアップ電源ユニット
バックアップ電源ユニットの取り付けで停電してもお湯が使えます。

外装塗装鋼板 [887712]
BDU-303
¥126,500 (税抜 ¥115,000)

屋外・屋内 設置兼用型
据置・壁掛兼用タイプ
※屋外設置の場合は壁掛のみ
外装色 シャンパンゴールド (防汚鋼板)

※非防水形リモコンは、浴室内など湿気が多い場所への取り付けはできません。

オート
タイプ
(自動お湯はり)

詳しくは P7

主な機能
詳しくは P21

- 減圧式(標準圧力)
- 冷水緩和
- 低温出湯
- 1階浴そう
- IoT
- QRコード
- エネルギー
- eco機能
- インターホン
- オート
- 急速お湯はり
- 保温
- たし湯
- 予約
- たし水
- 呼出
- 配管クリーニング(手動)
- 配管洗浄
- 減圧弁内蔵
- ソーラー
- 灯油残量表示
- タイムスタンプ
- ステンレスパイプ
- 凍結予防
- 油切れ予告装置(OC-31)
- 油切れ予告装置(OC-5)

関連部品:P107~
寸法図:P118~
仕様表:P132~

注1:「リモコンセット:KR-118PM・KR-110PM」使用時のみ、この機能が使えます。
注2:「リモコンセット:KR-118PM・KR-110PM」を選択し、無線LANでインターネットに接続する必要があります。
注3:ソーラー接続ユニット(P107参照)の取り付けが必要です。また、たし水機能は使えません。

屋外 前面排気



給湯出力 **37.8kW (32,500kcal/h)**

特定保守製品

設計標準使用期間:10年

省エネ基準 達成率	101%	エネルギー 消費効率(モード)	77.0%
	目標年度 2025年		

外装ステンレス製 [113110]
KIBF-3867SAG

本体希望小売価格 [リモコン別売]
¥331,100 (税抜 ¥301,000)

- 送油管(2.5m)付
- 外形寸法 高756×幅550×奥行277(mm)

選べるリモコン

- ①無線 LAN 対応タッチパネルリモコンセット価格 **¥402,600** (税抜 ¥366,000)
 - ②無線 LAN 対応インターホンリモコンセット価格 **¥391,600** (税抜 ¥356,000)
 - ③音声リモコンセット価格 **¥363,880** (税抜 ¥330,800)
- 必要別売品/リモコンコード 台所リモコン用(RK-3P)、浴室リモコン用(KFR-3P)、一口循環口

屋外 前面排気



給湯出力 **37.8kW (32,500kcal/h)**

特定保守製品

設計標準使用期間:10年

省エネ基準 達成率	101%	エネルギー 消費効率(モード)	77.0%
	目標年度 2025年		

外装塗装鋼板 [113120]
KIBF-3867AG

本体希望小売価格 [リモコン別売]
¥314,600 (税抜 ¥286,000)

- 外装色シャンパンゴールド(防汚鋼板)
- 送油管(2.5m)付
- 外形寸法 高756×幅550×奥行277(mm)

選べるリモコン

- ①無線 LAN 対応タッチパネルリモコンセット価格 **¥386,100** (税抜 ¥351,000)
 - ②無線 LAN 対応インターホンリモコンセット価格 **¥375,100** (税抜 ¥341,000)
 - ③音声リモコンセット価格 **¥347,380** (税抜 ¥315,800)
- 必要別売品/リモコンコード 台所リモコン用(RK-3P)、浴室リモコン用(KFR-3P)、一口循環口

選べるリモコン ※リモコンの詳細についてはP13~14をご参照ください。

<p>①別売無線 LAN 対応タッチパネルリモコンセット</p> <p>KR-118PM [193435] ¥71,500 (税抜¥65,000)</p> <p>台所リモコン CMR-3104PM [非防水形]</p> <p>浴室リモコン YST-3104P</p>	<p>②別売無線 LAN 対応インターホンリモコンセット</p> <p>KR-110PM [193437] ¥60,500 (税抜¥55,000)</p> <p>台所リモコン CMR-3200PM [非防水形]</p> <p>浴室リモコン YST-3200P</p>	<p>③別売音声リモコンセット</p> <p>KR-111V [193439] ¥32,780 (税抜¥29,800)</p> <p>台所リモコン CMR-3300V [非防水形]</p> <p>浴室リモコン YST-3300V</p>
--	--	---

別売増設リモコン

別売増設リモコン(どちらか1台)の取り付けで台所・浴室以外からのリモコン操作が可能

<p>CMR-3310SV [888378] [非防水形]</p> <p>¥19,800 (税抜¥18,000)</p>	<p>CMR-2801S [968703] [非防水形]</p> <p>¥9,900 (税抜¥9,000)</p>
---	--

バックアップ電源ユニット

バックアップ電源ユニットの取り付けで停電してもお湯が使えます。

外装塗装鋼板 [887712]
BDU-303
¥126,500 (税抜¥115,000)

屋外・屋内 設置兼用型
据置・壁掛兼用タイプ
※屋外設置の場合は壁掛のみ
外装色 シャンパンゴールド (防汚鋼板)

※非防水形リモコンは、浴室など湿気が多い場所への取り付けはできません。

オートタイプ
(自動お湯はり)

詳しくは P7

主な機能
詳しくは P21

- 減圧式(標準圧力)
- 冷水緩和
- 低温出湯
- 1階浴そう
- IoT
- QRコード
- エネルギー
- eco機能
- インターホン
- オート
- 急速湯はり
- 保温
- たし湯
- 予約
- たし水
- 呼出
- 配管クリーニング(手動)
- 配管洗浄
- 減圧弁内蔵
- ソーラー
- 灯油残量表示
- タイムスタンプ
- ステンレスパイプ
- 凍結予防
- 油切れ予告装置(OC-31)
- 油切れ予告装置(OC-5)

注1:「リモコンセット:KR-118PM・KR-110PM」使用時のみ、この機能が使えます。
注2:「リモコンセット:KR-118PM・KR-110PM」を選択し、無線LANでインターネットに接続する必要があります。
注3:ソーラー接続ユニット(P107参照)の取り付けが必要です。また、たし水機能は使えません。

関連部品:P107~
寸法図:P118~
仕様表:P132~

屋外 無煙突



給湯出力 **37.8kW (32,500kcal/h)**

特定保守製品

設計標準使用期間:10年

省エネ基準 達成率	101%	エネルギー 消費効率(モード)	77.0%
	目標年度 2025年		

外装ステンレス製 [113140]

KIB-3867SAG

本体希望小売価格 [リモコン別売]
¥332,200 (税抜 ¥302,000)

- 拡散排気筒(K2トップ)付
- 送油管(2.5m)付
- 外形寸法 高866×幅256×奥行515 (mm)

選べるリモコン

- ①無線 LAN 対応タッチパネルリモコンセット価格 **¥403,700** (税抜 ¥367,000)
- ②無線 LAN 対応インターホンリモコンセット価格 **¥392,700** (税抜 ¥357,000)
- ③音声リモコンセット価格 **¥364,980** (税抜 ¥331,800)

必要別売品/リモコンコード 台所リモコン用(RK-3P)、浴室リモコン用(KFR-3P)、一口循環口

屋内 強制排気 強制通気



給湯出力 **37.8kW (32,500kcal/h)**

特定保守製品

設計標準使用期間:10年

省エネ基準 達成率	101%	エネルギー 消費効率(モード)	77.0%
	目標年度 2025年		

排気延長
総延長5m2曲がりまで(立上がり1m以上)

外装ステンレス製 [113141]

KIB-3867SAG

本体希望小売価格 [リモコン別売]
¥325,600 (税抜 ¥296,000)

- 拡散排気筒(K2トップ)なし
- 排気筒接続径(Φ106)
- 送油管(2.5m)付
- 外形寸法 高866×幅256×奥行515 (mm)

選べるリモコン

- ①無線 LAN 対応タッチパネルリモコンセット価格 **¥397,100** (税抜 ¥361,000)
- ②無線 LAN 対応インターホンリモコンセット価格 **¥386,100** (税抜 ¥351,000)
- ③音声リモコンセット価格 **¥358,380** (税抜 ¥325,800)

必要別売品/リモコンコード 台所リモコン用(RK-3P)、浴室リモコン用(KFR-3P)、一口循環口

※油ゴムホース・送油管接続パイプは同梱されておられません

屋内 強制給排気(FF)



給湯出力 **37.8kW (32,500kcal/h)**

特定保守製品

設計標準使用期間:10年

省エネ基準 達成率	101%	エネルギー 消費効率(モード)	77.0%
	目標年度 2025年		

給排気延長
3m3曲がりまで※1
[7m3曲がりまで※1,※2]

※1.給気側延長は、φ70ステンレス管を使用。
※2.基板の設定および標高800m以下。

外装塗装鋼板 [113180]

KIB-3867FAG

本体希望小売価格 [リモコン別売]
¥340,450 (税抜 ¥309,500)

- うす型給排気筒(FF-70-092)付(P112参照)
- 油ゴムホース・送油管接続パイプ付
(屋外オイルタンクと直接接続する場合は、油鋼パイプ両フレア付が別途必要です)
- 外形寸法 高866×幅256×奥行515 (mm)

選べるリモコン

- ①無線 LAN 対応タッチパネルリモコンセット価格 **¥411,950** (税抜 ¥374,500)
- ②無線 LAN 対応インターホンリモコンセット価格 **¥400,950** (税抜 ¥364,500)
- ③音声リモコンセット価格 **¥373,230** (税抜 ¥339,300)

必要別売品/リモコンコード 台所リモコン用(RK-3P)、浴室リモコン用(KFR-3P)、一口循環口

選べるリモコン

※リモコンの詳細についてはP13~14をご参照ください。

①別売無線 LAN 対応タッチパネルリモコンセット
KR-118PM [193435]
¥71,500 (税抜 ¥65,000)

台所リモコン **CMR-3104PM** [非防水形]

浴室リモコン **YST-3104P**

②別売無線 LAN 対応インターホンリモコンセット
KR-110PM [193437]
¥60,500 (税抜 ¥55,000)

台所リモコン **CMR-3200PM** [非防水形]

浴室リモコン **YST-3200P**

③別売音声リモコンセット
KR-111V [193439]
¥32,780 (税抜 ¥29,800)

台所リモコン **CMR-3300V** [非防水形]

浴室リモコン **YST-3300V**

別売増設リモコン
別売増設リモコン(どちらか1台)の取り付けで台所・浴室以外からのリモコン操作が可能

CMR-3310SV [888378] [非防水形] **¥19,800** (税抜 ¥18,000)

CMR-2801S [968703] [非防水形] **¥9,900** (税抜 ¥9,000)

バックアップ電源ユニット
バックアップ電源ユニットの取り付けで停電してもお湯が使えます。

外装塗装鋼板 **BDU-303** [887712] **¥126,500** (税抜 ¥115,000)

屋外・屋内 設置兼用型
据置・壁掛兼用タイプ
※屋外設置の場合は壁掛のみ
外装色 シャンパンゴールド (防汚鋼板)

※非防水形リモコンは、浴室など湿気が多い場所への取り付けはできません。

定量お知らせ機能 (手動)

詳しくは P7

主な機能

詳しくは P21

- 減圧式 (標準圧力)
- 冷水緩和
- 低温出湯
- 1階浴そう
- ハイパワー
- eco機能
- 定量お知らせ
- 保温
- 呼出
- 減圧弁内蔵
- 灯油残量表示
- タイムスタンプ
- ステンレスパイプ
- 凍結予防
- 油切れ予告装置 (OC-31) (別売)
- 油切れ予告装置 (OC-5) (別売)

関連部品: P107~
寸法図: P118~
仕様表: P132~

屋外 前面排気



給湯出力 **45.3kW (39,000kcal/h)**

特定保守製品

設計標準使用期間: 10年

目標年度 2025年	省エネ基準 達成率	エネルギー 消費効率(モード)
	101%	77.0%

外装ステンレス製 [112950]

KIBF-4567SG

本体希望小売価格 [リモコン別売]
¥302,500 (税抜 ¥275,000)

- 送油管 (2.5m) 付
- 外形寸法 高850×幅590×奥行300 (mm)

音声リモコンセット価格 **¥335,280** (税抜 ¥304,800)

必要別売品/リモコンコード 台所リモコン用 (RK-3P)、浴室リモコン用 (KFR-3P)、一口循環口

屋外 無煙突



給湯出力 **45.3kW (39,000kcal/h)**

特定保守製品

設計標準使用期間: 10年

目標年度 2025年	省エネ基準 達成率	エネルギー 消費効率(モード)
	101%	77.0%

外装ステンレス製 [112990]

KIB-4567SG

本体希望小売価格 [リモコン別売]
¥303,600 (税抜 ¥276,000)

- 拡散排気筒 (K2トップ) 付
- 送油管 (2.5m) 付
- 外形寸法 高833×幅300×奥行591 (mm)

音声リモコンセット価格 **¥336,380** (税抜 ¥305,800)

必要別売品/リモコンコード 台所リモコン用 (RK-3P)、浴室リモコン用 (KFR-3P)、一口循環口

屋内 強制排気
強制通気



給湯出力 **45.3kW (39,000kcal/h)**

特定保守製品

設計標準使用期間: 10年

目標年度 2025年	省エネ基準 達成率	エネルギー 消費効率(モード)
	101%	77.0%

外装ステンレス製 [112991]

KIB-4567SG

本体希望小売価格 [リモコン別売]
¥297,000 (税抜 ¥270,000)

- 拡散排気筒 (K2トップ) なし
- 排気筒接続径 (Φ106)
- 送油管 (2.5m) 付
- 外形寸法 高833×幅300×奥行591 (mm)

音声リモコンセット価格 **¥329,780** (税抜 ¥299,800)

必要別売品/リモコンコード 台所リモコン用 (RK-3P)、浴室リモコン用 (KFR-3P)、一口循環口

*油ゴムホース・送油管接続パイプは
同梱されておりません

リモコン

*リモコンの詳細についてはP13~14をご参照ください。

別売音声リモコンセット
KR-112V [193441]
¥32,780 (税抜 ¥29,800)

台所リモコン **CMR-3302V**
浴室リモコン **YST-3302V**
非防水形

別売増設リモコン

別売増設リモコン (どちらか1台) の取り付けで
台所・浴室以外からのリモコン操作が可能

CMR-3310SV [888378]
非防水形
¥19,800
(税抜 ¥18,000)

CMR-2801S [968703]
非防水形
¥9,900
(税抜 ¥9,000)

バックアップ電源ユニット

バックアップ電源ユニットの取り付けで
停電してもお湯が使えます。

外装塗装鋼板
BDU-303
[887712]
¥126,500
(税抜 ¥115,000)

屋外・屋内 設置兼用型
据置・壁掛兼用タイプ
*屋外設置の場合は壁掛のみ
外装色 シャンパンゴールド
(防汚鋼板)

*非防水形リモコンは、浴室内など湿気の多い場所への取り付けはできません。

定量お知らせ
機能 (手動)

詳しくは P7

主な機能
詳しくは P21

- 減圧式 (標準圧力)
- 冷水緩和
- 低温出湯
- 1階浴そう
- ハイパワー
- eco機能
- 定量お知らせ
- 保温
- 呼出
- 減圧弁内蔵 (注1)
- 灯油残量表示
- タイムスタンプ
- ステンレスパイプ
- 凍結予防
- 油切れ予告装置 (OC-31) (別売)
- 油切れ予告装置 (OC-5) (別売)

注1: KIB-4567FGのみ

関連部品: P107~
寸法図: P118~
仕様表: P132~

屋内 強制排気



給湯出力 **45.3kW (39,000kcal/h)**

特定保守製品

設計標準使用期間: 10年

省エネ基準 達成率	目標年度 2025年	エネルギー 消費効率(モード)
	101%	77.0%

減圧弁(0.08MPa)、逃し弁(0.095MPa) 必要

排気延長
総延長5m2曲がりまで(立上がり1m以上)

外装塗装鋼板 [113010]

KIB-4567E

本体希望小売価格 [リモコン別売]
¥261,800 (税抜 ¥238,000)

- アミ付エルボトップ付(φ106)
- 油ゴムホース・送油管接続パイプ付
(屋外オイルタンクと直接接続する場合は、油銅パイプ両フレア付が別途必要です)
- 外形寸法 高833×幅300×奥行591 (mm)

音声リモコンセット価格 **¥294,580** (税抜 ¥267,800)

必要別売品/リモコンコード 台所リモコン用(RK-3P)、浴室リモコン用(KFR-3P)、一口循環口

屋内 強制給排気(FF)



給湯出力 **45.3kW (39,000kcal/h)**

特定保守製品

設計標準使用期間: 10年

省エネ基準 達成率	目標年度 2025年	エネルギー 消費効率(モード)
	101%	77.0%

給排気延長
3m3曲がりまで*1
[7m3曲がりまで*1.*2]

*1.給気側延長は、φ70ステンレス管を使用。
*2.基板の設定および標高800m以下。

外装塗装鋼板 [113020]

KIB-4567FG

本体希望小売価格 [リモコン別売]
¥308,550 (税抜 ¥280,500)

- うす型給排気筒(FF-70-092)付(P112参照)
- 油ゴムホース・送油管接続パイプ付
(屋外オイルタンクと直接接続する場合は、油銅パイプ両フレア付が別途必要です)
- 外形寸法 高833×幅300×奥行591 (mm)

音声リモコンセット価格 **¥341,330** (税抜 ¥310,300)

必要別売品/リモコンコード 台所リモコン用(RK-3P)、浴室リモコン用(KFR-3P)、一口循環口

リモコン ※リモコンの詳細についてはP13~14をご参照ください。

別売音声リモコンセット
KR-112V [193441]
¥32,780 (税抜¥29,800)

台所リモコン **CMR-3302V**
非防水形

浴室リモコン **YST-3302V**

別売増設リモコン

別売増設リモコン(どちらか1台)の取り付けで
台所・浴室以外からのリモコン操作が可能

CMR-3310SV [888378]
非防水形
¥19,800 (税抜¥18,000)

CMR-2801S [968703]
非防水形
¥9,900 (税抜¥9,000)

バックアップ電源ユニット

バックアップ電源ユニットの取り付けで
停電してもお湯が使えます。

外装塗装鋼板
BDU-303 [887712]
¥126,500 (税抜¥115,000)

屋外・屋内 設置兼用型
据置・壁掛兼用タイプ
※屋外設置の場合は壁掛のみ
外装色 シャンパンゴールド (防汚鋼板)

※非防水形リモコンは、浴室など湿気の多い場所への取り付けはできません。

定量お知らせ機能 (手動)

詳しくは P7

主な機能
詳しくは P21

- 減圧式 (標準圧力)
- 冷水緩和
- 低温出湯
- 1階浴そう
- eco機能
- 定量お知らせ
- 保温
- 呼出
- 減圧弁内蔵
- 灯油残量表示
- タイムスタンプ
- ステンレスパイプ
- 凍結予防
- 油切れ予告装置 (OC-31) (別売)
- 油切れ予告装置 (OC-5) (別売)

関連部品: P107~
寸法図: P118~
仕様表: P132~

屋外 前面排気



給湯出力 **37.8kW (32,500kcal/h)**

特定保守製品

設計標準使用期間: 10年

目標年度 2025年	省エネ基準 達成率	エネルギー 消費効率(モード)
	101%	77.0%

外装ステンレス製 [113130]

KIBF-3867SG

本体希望小売価格 [リモコン別売]
¥278,300 (税抜 ¥253,000)

- 送油管 (2.5m) 付
- 外形寸法 高756×幅550×奥行277 (mm)

音声リモコンセット価格 **¥311,080** (税抜 ¥282,800)

必要別売品/リモコンコード 台所リモコン用 (RK-3P)、浴室リモコン用 (KFR-3P)、一口循環口

屋外 無煙突



給湯出力 **37.8kW (32,500kcal/h)**

特定保守製品

設計標準使用期間: 10年

目標年度 2025年	省エネ基準 達成率	エネルギー 消費効率(モード)
	101%	77.0%

外装ステンレス製 [113150]

KIB-3867SG

本体希望小売価格 [リモコン別売]
¥279,400 (税抜 ¥254,000)

- 拡散排気筒 (K2トップ) 付
- 送油管 (2.5m) 付
- 外形寸法 高866×幅256×奥行515 (mm)

音声リモコンセット価格 **¥312,180** (税抜 ¥283,800)

必要別売品/リモコンコード 台所リモコン用 (RK-3P)、浴室リモコン用 (KFR-3P)、一口循環口

屋内 強制排気 強制通気



給湯出力 **37.8kW (32,500kcal/h)**

特定保守製品

設計標準使用期間: 10年

目標年度 2025年	省エネ基準 達成率	エネルギー 消費効率(モード)
	101%	77.0%

排気延長
総延長5m2曲がりまで(立上がり1m以上)

外装ステンレス製 [113151]

KIB-3867SG

本体希望小売価格 [リモコン別売]
¥272,800 (税抜 ¥248,000)

- 拡散排気筒 (K2トップ) なし
- 排気筒接続径 (Φ106)
- 送油管 (2.5m) 付
- 外形寸法 高866×幅256×奥行515 (mm)

音声リモコンセット価格 **¥305,580** (税抜 ¥277,800)

必要別売品/リモコンコード 台所リモコン用 (RK-3P)、浴室リモコン用 (KFR-3P)、一口循環口

※油ゴムホース・送油管接続パイプは同梱されておりません

リモコン ※リモコンの詳細についてはP13~14をご参照ください。

別売音声リモコンセット
KR-112V [193441]
¥32,780 (税抜 ¥29,800)

台所リモコン **CMR-3302V** 非防水形
浴室リモコン **YST-3302V**

別売増設リモコン

別売増設リモコン(どちらか1台)の取り付けで台所・浴室以外からのリモコン操作が可能

CMR-3310SV [888378] 非防水形 **¥19,800** (税抜 ¥18,000)

CMR-2801S [968703] 非防水形 **¥9,900** (税抜 ¥9,000)

バックアップ電源ユニット

バックアップ電源ユニットの取り付けで停電してもお湯が使えます。

外装塗装鋼板 **BDU-303** [887712] **¥126,500** (税抜 ¥115,000)

屋外・屋内 設置兼用型
据置・壁掛兼用タイプ
※屋外設置の場合は壁掛のみ
外装色 シャンパンゴールド (防汚鋼板)

※非防水形リモコンは、浴室内など湿気の多い場所への取り付けはできません。

標準タイプ
(手動)

詳しくはP7

主な機能
詳しくはP21

- 減圧式(標準圧力)
- 1階浴そう
- ハイパワー
- eco機能
- 保温
- 呼出
- 減圧弁内蔵
- ソーラー
- 灯油残量表示
- タイムスタンプ
- ステンレスパイプ
- 凍結予防
- 油切れ予告装置(OC-31)(別売)
- 油切れ予告装置(OC-5)(別売)

注1:設定した給湯温度に関係なく高温のお湯が出ることがありますのでやけどに注意してください。

関連部品:P107~
寸法図:P118~
仕様表:P132~

屋外 無煙突



給湯出力 **45.3kW (39,000kcal/h)**

特定保守製品

設計標準使用期間:10年

目標年度 2025年	省エネ基準 達成率	エネルギー 消費効率(モード)
	101%	77.0%

外装ステンレス製 [113000]

KIB-4567SGL

希望小売価格

¥309,100(税抜 ¥281,000)

- 台所リモコン付(リモコンコード別売)
 - 浴室リモコン付(リモコンコード別売)
 - 拡散排気筒(K2トップ)付 ●送油管(2.5m)付
 - 外形寸法 高833×幅300×奥行591(mm)
- 必要別売品/リモコンコード 台所リモコン用(RK-3P)、浴室リモコン用(KFR-3P)、一口循環口

**屋内 強制排気
強制通気**



給湯出力 **45.3kW (39,000kcal/h)**

特定保守製品

設計標準使用期間:10年

目標年度 2025年	省エネ基準 達成率	エネルギー 消費効率(モード)
	101%	77.0%

排気延長
総延長5m2曲がりまで(立上がり1m以上)

外装ステンレス製 [113001]

KIB-4567SGL

希望小売価格

¥302,500(税抜 ¥275,000)

- 拡散排気筒(K2トップ)なし
 - 台所リモコン付(リモコンコード別売)
 - 浴室リモコン付(リモコンコード別売)
 - 排気筒接続径(Φ106) ●送油管(2.5m)付
 - 外形寸法 高833×幅300×奥行591(mm)
- 必要別売品/リモコンコード 台所リモコン用(RK-3P)、浴室リモコン用(KFR-3P)、一口循環口

※油ゴムホース・送油管接続パイプは同梱されておりません

台所・浴室リモコン付

音声リモコン

台所リモコン
CMR-3302V
非防水形

浴室リモコン
YST-3302V

別売増設リモコン

別売増設リモコン(どちらか1台)の取り付けで台所・浴室以外からのリモコン操作が可能

CMR-3310SV [888378]
¥19,800(税抜¥18,000)

非防水形

CMR-2803S [883710]
¥9,900(税抜¥9,000)

非防水形

バックアップ電源ユニット

バックアップ電源ユニットの取り付けで停電してもお湯が使えます。

外装塗装鋼板
BDU-303
[887712]
¥126,500
(税抜¥115,000)

屋外・屋内 設置兼用型
据置・壁掛兼用タイプ
※屋外設置の場合は壁掛のみ
外装色 シャンパンゴールド(防汚鋼板)

※非防水形リモコンは、浴室など湿気が多い場所への取り付けはできません。

定量お知らせ機能 (手動)

詳しくはP7

主な機能
詳しくはP21

- 減圧式 (標準圧力)
- 冷水緩和
- 低温出湯
- 1階浴そう
- eco機能
- 定量お知らせ
- 保温
- 呼出
- 減圧弁内蔵 (注1)
- 灯油残量表示
- タイムスタンプ
- ステンレスパイプ
- 凍結予防
- 油切れ予告装置 (OC-31) (別売)
- 油切れ予告装置 (OC-5) (別売)

注1:KIB-3867EG・KIB-3867FGのみ

関連部品:P107~
寸法図:P118~
仕様表:P132~

屋内 強制排気



給湯出力 **37.8kW (32,500kcal/h)**

特定保守製品

設計標準使用期間:10年

省エネ基準 達成率	101%	エネルギー 消費効率(モード)	77.0%
	目標年度 2025年		

減圧弁(0.08MPa)、逃し弁(0.095MPa) 必要

排気延長
総延長5m2曲がりまで(立上がり1m以上)

外装塗装鋼板 [113170]

KIB-3867E

本体希望小売価格 [リモコン別売]
¥239,800 (税抜 ¥218,000)

- アミ付エルボトップ付(φ106)
- 油ゴムホース・送油管接続パイプ付
(屋外オイルタンクと直接接続する場合は、油銅パイプ両フレア付が別途必要です)
- 外形寸法 高866×幅256×奥行515 (mm)

音声リモコンセット価格 ¥272,580 (税抜 ¥247,800)

必要別売品/リモコンコード 台所リモコン用(RK-3P)、浴室リモコン用(KFR-3P)、一口循環口

屋内 強制排気



給湯出力 **37.8kW (32,500kcal/h)**

特定保守製品

設計標準使用期間:10年

省エネ基準 達成率	101%	エネルギー 消費効率(モード)	77.0%
	目標年度 2025年		

減圧弁(0.08MPa)、逃し弁(0.095MPa) 必要

排気延長
総延長5m2曲がりまで(立上がり1m以上)

外装塗装鋼板 [113160]

KIB-3867EG

本体希望小売価格 [リモコン別売]
¥250,800 (税抜 ¥228,000)

- アミ付エルボトップ付(φ106)
- 油ゴムホース・送油管接続パイプ付
(屋外オイルタンクと直接接続する場合は、油銅パイプ両フレア付が別途必要です)
- 外形寸法 高866×幅256×奥行515 (mm)

音声リモコンセット価格 ¥283,580 (税抜 ¥257,800)

必要別売品/リモコンコード 台所リモコン用(RK-3P)、浴室リモコン用(KFR-3P)、一口循環口

屋内 強制給排気(FF)



給湯出力 **37.8kW (32,500kcal/h)**

特定保守製品

設計標準使用期間:10年

省エネ基準 達成率	101%	エネルギー 消費効率(モード)	77.0%
	目標年度 2025年		

減圧弁(0.08MPa)、逃し弁(0.095MPa) 必要

給排気延長 ※1.給気側延長は、φ70ステンレス管を使用。
3m3曲がりまで※1 [7m3曲がりまで※1.※2] ※2.基板の設定および標高800m以下。

外装塗装鋼板 [113210]

KIB-3867F

本体希望小売価格 [リモコン別売]
¥270,050 (税抜 ¥245,500)

- うす型給排気筒(FF-70-092)付(P112参照)
- 油ゴムホース・送油管接続パイプ付
(屋外オイルタンクと直接接続する場合は、油銅パイプ両フレア付が別途必要です)
- 外形寸法 高866×幅256×奥行515 (mm)

音声リモコンセット価格 ¥302,830 (税抜 ¥275,300)

必要別売品/リモコンコード 台所リモコン用(RK-3P)、浴室リモコン用(KFR-3P)、一口循環口

屋内 強制給排気(FF)



給湯出力 **37.8kW (32,500kcal/h)**

特定保守製品

設計標準使用期間:10年

省エネ基準 達成率	101%	エネルギー 消費効率(モード)	77.0%
	目標年度 2025年		

減圧弁(0.08MPa)、逃し弁(0.095MPa) 必要

給排気延長 ※1.給気側延長は、φ70ステンレス管を使用。
3m3曲がりまで※1 [7m3曲がりまで※1.※2] ※2.基板の設定および標高800m以下。

外装塗装鋼板 [113190]

KIB-3867FG

本体希望小売価格 [リモコン別売]
¥297,550 (税抜 ¥270,500)

- うす型給排気筒(FF-70-092)付(P112参照)
- 油ゴムホース・送油管接続パイプ付
(屋外オイルタンクと直接接続する場合は、油銅パイプ両フレア付が別途必要です)
- 外形寸法 高866×幅256×奥行515 (mm)

音声リモコンセット価格 ¥330,330 (税抜 ¥300,300)

必要別売品/リモコンコード 台所リモコン用(RK-3P)、浴室リモコン用(KFR-3P)、一口循環口

リモコン ※リモコンの詳細についてはP13~14をご参照ください。

別売音声リモコンセット
KR-112V [193441]
¥32,780 (税抜 ¥29,800)

台所リモコン **CMR-3302V** 非防水形
浴室リモコン **YST-3302V**

別売増設リモコン

別売増設リモコン(どちらか1台)の取り付けで
台所・浴室以外からのリモコン操作が可能

CMR-3310SV [888378] 非防水形
¥19,800 (税抜 ¥18,000)

CMR-2801S [968703] 非防水形
¥9,900 (税抜 ¥9,000)

バックアップ電源ユニット

バックアップ電源ユニットの取り付けで
停電してもお湯が使えます。

外装塗装鋼板 **BDU-303** [887712]
¥126,500 (税抜 ¥115,000)

屋外・屋内 設置兼用型
据置・壁掛兼用タイプ
※屋外設置の場合は壁掛のみ
外装色 シャンパンゴールド (防汚鋼板)

※非防水形リモコンは、浴室など湿気の多い場所への取り付けはできません。

標準タイプ
(手動)

詳しくは P7

主な機能
詳しくは P21

減圧式
(標準圧力)

ハイ
パワー

eco
機能

呼出

減圧弁
内蔵

ソーラー

灯油残量
表示

タイム
スタンプ

ステンレス
パイプ

凍結
予防

油切れ
予告装置
(OC-31)

油切れ
予告装置
(OC-5)

(別売)

(別売)

注1:「リモコンセット:IR-34V」使用時のみ、この機能が使えます。
注2:別売音声防水形増設リモコン取り付け時のみ、この機能が使えます。
注3:設定した給湯温度に関係なく高温のお湯が出ることがありますのでやけどに注意してください。
注4:ラクラクリモコンの場合、取り付けできません。

関連部品:P107~
寸法図:P118~
仕様表:P132~

屋外 前面排気



給湯出力 45.3kW (39,000kcal/h)

特定保守製品

設計標準使用期間:10年

省エネ基準 達成率	101%	エネルギー 消費効率(モード)	78.0%
	目標年度 2025年		

外装ステンレス製 [113040]

IBF-4567SG

- 送油管 (2.5m) 付
- 外形寸法 高850×幅590×奥行300 (mm)

選べるリモコン

- ①音声リモコンセット価格
- ②ラクラクリモコンセット価格

必要別売品/リモコンコード 台所リモコン用 (RK-3P)

本体希望小売価格 [リモコン別売]
¥225,500 (税抜 ¥205,000)

¥245,300 (税抜 ¥223,000)
¥235,400 (税抜 ¥214,000)

屋外 無煙突



給湯出力 45.3kW (39,000kcal/h)

特定保守製品

設計標準使用期間:10年

省エネ基準 達成率	101%	エネルギー 消費効率(モード)	78.0%
	目標年度 2025年		

外装ステンレス製 [113060]

IB-4567SG

- 拡散排気筒 (K2トップ) 付
- 送油管 (2.5m) 付
- 外形寸法 高833×幅300×奥行591 (mm)

選べるリモコン

- ①音声リモコンセット価格
- ②ラクラクリモコンセット価格

必要別売品/リモコンコード 台所リモコン用 (RK-3P)

本体希望小売価格 [リモコン別売]
¥226,600 (税抜 ¥206,000)

¥246,400 (税抜 ¥224,000)
¥236,500 (税抜 ¥215,000)

屋内 強制排気
強制通気



給湯出力 45.3kW (39,000kcal/h)

特定保守製品

設計標準使用期間:10年

省エネ基準 達成率	101%	エネルギー 消費効率(モード)	78.0%
	目標年度 2025年		

排気延長
総延長5m2曲がりまで(立上がり1m以上)

外装ステンレス製 [113061]

IB-4567SG

- 拡散排気筒 (K2トップ) なし
- 排気筒接続径 (Φ106)
- 送油管 (2.5m) 付
- 外形寸法 高833×幅300×奥行591 (mm)

選べるリモコン

- ①音声リモコンセット価格
- ②ラクラクリモコンセット価格

必要別売品/リモコンコード 台所リモコン用 (RK-3P)

本体希望小売価格 [リモコン別売]
¥220,000 (税抜 ¥200,000)

¥239,800 (税抜 ¥218,000)
¥229,900 (税抜 ¥209,000)

※油ゴムホース・送油管接続パイプは同梱されておりません

選べるリモコン ※リモコンの詳細についてはP13~14をご参照ください。

①別売音声リモコンセット
IR-34V [193443]
¥19,800 (税抜¥18,000)

台所リモコン
CMR-3303V
[非防水形]

②別売ラクラクリモコンセット
IR-24 [193338]
¥9,900 (税抜¥9,000)

台所リモコン
CMR-2803
[非防水形]

別売音声防水形増設リモコン

別売音声防水形増設リモコンの取り付けで
浴室でシャワー等の湯温調節が可能

YST-3303V
[888377]
¥22,000
(税抜¥20,000)

別売増設リモコン

別売増設リモコン(どちらか1台)の取り付けで台所・浴室以外からのリモコン操作が可能

CMR-3310SV [888378] [非防水形] ¥19,800 (税抜¥18,000)

CMR-2803S [883710] [非防水形] ¥9,900 (税抜¥9,000)

バックアップ電源ユニット

バックアップ電源ユニットの取り付けで
停電してもお湯が使えます。

外装塗装調板
BDU-303 [887712]
¥126,500 (税抜¥115,000)

屋外・屋内 設置兼用型
据置・壁掛兼用タイプ
※屋外設置の場合は壁掛のみ
外装色 シャンパンゴールド
(防汚調板)

※非防水形リモコンは、浴室など湿気が多い場所への取り付けはできません。
※バックアップ電源ユニット (BDU-303) を取り付けご利用の場合、ピークシフト運転を行うことはできません。

標準タイプ
(手動)

詳しくは P7

主な機能
詳しくは P21

減圧式
(標準圧力)

ハイ
パワー

eco
機能

呼出

減圧弁
内蔵

ソーラー

灯油残量
表示

タイム
スタンプ

ステンレス
パイプ

凍結
予防

油切れ
予告装置
(OC-31)

油切れ
予告装置
(OC-5)

注1:「リモコンセット」:IR-34V使用時のみ、この機能が使えます。
注2:別売音声防水形増設リモコン取り付け時のみ、この機能が使えます。
注3:設定した給湯温度に関係なく高温のお湯が出ることがありますのでやけどに注意してください。
注4:IB-4567FGのみ
注5:ラクラクリモコンの場合、取り付けできません。

関連部品:P107~
寸法図:P118~
仕様表:P132~

屋内 強制排気



給湯出力 45.3kW (39,000kcal/h)

特定保守製品

設計標準使用期間:10年

省エネ基準 達成率	101%	エネルギー 消費効率(モード)	78.0%
	目標年度 2025年		

減圧弁(0.08MPa)、逃し弁(0.095MPa) 必要

排気延長
総延長5m2曲がりまで(立上り1m以上)

外装塗装鋼板 [113080]

IB-4567E

- アミ付エルボトップ付(φ106)
- 油ゴムホース・送油管接続パイプ付
(屋外オイルタンクと直接接続する場合は、油銅パイプ両フレア付が別途必要です)
- 外形寸法 高833×幅300×奥行591 (mm)

選べるリモコン

- ①音声リモコンセット価格 ¥216,700 (税抜 ¥197,000)
 - ②ラクラクリモコンセット価格 ¥206,800 (税抜 ¥188,000)
- 必要別売品/リモコンコード 台所リモコン用(RK-3P)

本体希望小売価格 [リモコン別売]
¥196,900 (税抜 ¥179,000)

屋内 強制給排気 (FF)



給湯出力 45.3kW (39,000kcal/h)

特定保守製品

設計標準使用期間:10年

省エネ基準 達成率	101%	エネルギー 消費効率(モード)	78.0%
	目標年度 2025年		

給排気延長
3m3曲がりまで※1
[7m3曲がりまで※1,※2]

※1.給気側延長は、φ70
ステンレス管を使用。
※2.基板の設定および標
高800m以下。

外装塗装鋼板 [113090]

IB-4567FG

- うす型給排気筒 (FF-70-092) 付 (P112参照)
- 油ゴムホース・送油管接続パイプ付
(屋外オイルタンクと直接接続する場合は、油銅パイプ両フレア付が別途必要です)
- 外形寸法 高833×幅300×奥行591 (mm)

選べるリモコン

- ①音声リモコンセット価格 ¥255,750 (税抜 ¥232,500)
 - ②ラクラクリモコンセット価格 ¥245,850 (税抜 ¥223,500)
- 必要別売品/リモコンコード 台所リモコン用(RK-3P)

本体希望小売価格 [リモコン別売]
¥235,950 (税抜 ¥214,500)

選べるリモコン ※リモコンの詳細についてはP13~14をご参照ください。

①別売音声リモコンセット
IR-34V [193443]
¥19,800 (税抜¥18,000)

台所リモコン
CMR-3303V
[非防水形]

②別売ラクラクリモコンセット
IR-24 [193338]
¥9,900 (税抜¥9,000)

台所リモコン
CMR-2803
[非防水形]

別売音声防水形増設リモコン
別売音声防水形増設リモコンの取り付けで
浴室でシャワー等の湯温調節が可能

YST-3303V
[888377]
¥22,000
(税抜¥20,000)

別売増設リモコン
別売増設リモコン(どちらか1台)の取り付けで台所・浴室以外からのリモコン操作が可能

CMR-3310SV [888378] [非防水形] ¥19,800 (税抜¥18,000)

CMR-2803S [883710] [非防水形] ¥9,900 (税抜¥9,000)

バックアップ電源ユニット
バックアップ電源ユニットの取り付けで
停電してもお湯が使えます。

外装塗装鋼板
BDU-303 [887712]
¥126,500 (税抜¥115,000)

屋外・屋内 設置兼用型
据置・壁掛兼用タイプ
※屋外設置の場合は壁掛のみ
外装色 シャンパンゴールド
(防汚鋼板)

※非防水形リモコンは、浴室内など湿気が多い場所への取り付けはできません。
※バックアップ電源ユニット (BDU-303) を取り付けご利用の場合、ピークシフト運転を行うことはできません。

エコフィール

水道直圧式

減圧式 高圧力型

減圧式 標準圧力型

減圧式 貯湯型

石油ふるがま

暖房ボイラ

標準タイプ
(手動)

詳しくは P7

主な機能

詳しくは P21

減圧式
(標準圧力)
(注1)

eco
機能
(注2)

呼出
(注3)

減圧弁
内蔵
(注3)

ソーラー
(注1)

灯油残量
表示
(注1)

タイム
スタンプ
(注1)

ステンレス
パイプ
(注1)

凍結
予防
(別売)

油切れ
予告装置
(OC-31)
(別売)

油切れ
予告装置
(OC-5)
(別売)
(注4)

注1:「リモコンセット:IR-34V」使用時のみ、この機能が使えます。
注2:別売音声防水形増設リモコン取り付け時のみ、この機能が使えます。
注3:設定した給湯温度に関係なく高温のお湯が出ることがありますのでやけどに注意してください。
注4:ラクラクリモコンの場合、取り付けできません。

関連部品:P107~
寸法図:P118~
仕様表:P132~

屋外 前面排気



給湯出力 37.8kW (32,500kcal/h)

特定保守製品

設計標準使用期間:10年

省エネ基準 達成率	101%	エネルギー 消費効率(モード)	78.0%
	目標年度 2025年		

外装ステンレス製 [113220]

IBF-3867SG

- 送油管 (2.5m) 付
- 外形寸法 高756×幅550×奥行277 (mm)

選べるリモコン

- ①音声リモコンセット価格
- ②ラクラクリモコンセット価格

必要別売品/リモコンコード 台所リモコン用 (RK-3P)

本体希望小売価格 [リモコン別売]
¥210,100 (税抜 ¥191,000)

¥229,900 (税抜 ¥209,000)
¥220,000 (税抜 ¥200,000)

屋外 無煙突



給湯出力 37.8kW (32,500kcal/h)

特定保守製品

設計標準使用期間:10年

省エネ基準 達成率	101%	エネルギー 消費効率(モード)	78.0%
	目標年度 2025年		

外装ステンレス製 [113230]

IB-3867SG

- 拡散排気筒 (K2トップ) 付
- 送油管 (2.5m) 付
- 外形寸法 高866×幅256×奥行515 (mm)

選べるリモコン

- ①音声リモコンセット価格
- ②ラクラクリモコンセット価格

必要別売品/リモコンコード 台所リモコン用 (RK-3P)

本体希望小売価格 [リモコン別売]
¥211,200 (税抜 ¥192,000)

¥231,000 (税抜 ¥210,000)
¥221,100 (税抜 ¥201,000)

屋内 強制排気
強制通気



給湯出力 37.8kW (32,500kcal/h)

特定保守製品

設計標準使用期間:10年

省エネ基準 達成率	101%	エネルギー 消費効率(モード)	78.0%
	目標年度 2025年		

排気延長
総延長5m2曲がりまで(立上り1m以上)

外装ステンレス製 [113231]

IB-3867SG

- 拡散排気筒 (K2トップ) なし
- 排気筒接続径 (φ106) ●送油管 (2.5m) 付
- 外形寸法 高866×幅256×奥行515 (mm)

選べるリモコン

- ①音声リモコンセット価格
- ②ラクラクリモコンセット価格

必要別売品/リモコンコード 台所リモコン用 (RK-3P)

本体希望小売価格 [リモコン別売]
¥204,600 (税抜 ¥186,000)

¥224,400 (税抜 ¥204,000)
¥214,500 (税抜 ¥195,000)

※油ゴムホース・送油管接続パイプは
同梱されておりません

選べるリモコン

※リモコンの詳細についてはP13~14をご参照ください。

①別売音声リモコンセット

IR-34V [193443]

¥19,800 (税抜¥18,000)



台所リモコン
CMR-3303V
[非防水形]

②別売ラクラクリモコンセット

IR-24 [193338]

¥9,900 (税抜¥9,000)



台所リモコン
CMR-2803
[非防水形]

別売音声防水形増設リモコン

別売音声防水形増設リモコンの取り付けで
浴室でシャワー等の湯温調節が可能

YST-3303V

[888377]

¥22,000
(税抜¥20,000)



別売増設リモコン

別売増設リモコン(どちらか1台)の取り付けで台所・浴室以外からのリモコン操作が可能

CMR-3310SV

[888378] [非防水形]

¥19,800
(税抜¥18,000)



CMR-2803S

[8883710] [非防水形]

¥9,900
(税抜¥9,000)



バックアップ電源ユニット

バックアップ電源ユニットの取り付けで
停電してもお湯が使えます。

外装塗装鋼板

BDU-303 [887712]

¥126,500 (税抜¥115,000)



屋外・屋内 設置兼用型

据置・壁掛兼用タイプ

※屋外設置の場合は壁掛のみ

外装色 シャンパンゴールド

(防汚鋼板)

※非防水形リモコンは、浴室など湿気が多い場所への取り付けはできません。
※バックアップ電源ユニット (BDU-303) を取り付けご利用の場合、ピークシフト運転を行うことはできません。

標準タイプ
(手動)

詳しくは P7

主な機能
詳しくは P21

減圧式
(標準圧力)

eco
機能

呼出

減圧弁
内蔵

ソーラー

灯油残量
表示

タイム
スタンプ

ステンレス
パイプ

凍結
予防

油切れ
予告装置
(OC-31)

油切れ
予告装置
(OC-5)

注1:「リモコンセット:IR-34V」使用時のみ、この機能が使えます。
注2:別売音声防水形増設リモコン取り付け時のみ、この機能が使えます。
注3:設定した給湯温度に関係なく高温のお湯が出る場合がありますのでやけどに注意してください。
注4:IB-3867EG・IB-3867FGのみ
注5:ラクラクリモコンの場合、取り付けできません。

関連部品:P107~
寸法図:P118~
仕様表:P132~

屋内 強制排気



給湯出力 **37.8kW (32,500kcal/h)**

特定保守製品

設計標準使用期間:10年

省エネ基準 達成率	101%	エネルギー 消費効率(モード)	78.0%
	目標年度 2025年		

減圧弁(0.08MPa)、逃し弁(0.095MPa) 必要

排気延長
総延長5m2曲がりまで(立上がり1m以上)

外装塗装鋼板 [113250]

IB-3867E

- アミ付エルボトップ付(φ106)
- 油ゴムホース・送油管接続パイプ付
(屋外オイルタンクと直接接続する場合は、油銅パイプ両フレア付が別途必要です)
- 外形寸法 高866×幅256×奥行515(mm)

選べるリモコン

- ①音声リモコンセット価格 **¥194,700**(税抜 ¥177,000)
 - ②ラクラクリモコンセット価格 **¥184,800**(税抜 ¥168,000)
- 必要別売品/リモコンコード 台所リモコン用(RK-3P)

本体希望小売価格 [リモコン別売]
¥174,900(税抜 ¥159,000)

屋内 強制排気



給湯出力 **37.8kW (32,500kcal/h)**

特定保守製品

設計標準使用期間:10年

省エネ基準 達成率	101%	エネルギー 消費効率(モード)	78.0%
	目標年度 2025年		

減圧弁(0.08MPa)、逃し弁(0.095MPa) 必要

排気延長
総延長5m2曲がりまで(立上がり1m以上)

外装塗装鋼板 [113240]

IB-3867EG

- アミ付エルボトップ付(φ106)
- 油ゴムホース・送油管接続パイプ付
(屋外オイルタンクと直接接続する場合は、油銅パイプ両フレア付が別途必要です)
- 外形寸法 高866×幅256×奥行515(mm)

選べるリモコン

- ①音声リモコンセット価格 **¥210,100**(税抜 ¥191,000)
 - ②ラクラクリモコンセット価格 **¥200,200**(税抜 ¥182,000)
- 必要別売品/リモコンコード 台所リモコン用(RK-3P)

本体希望小売価格 [リモコン別売]
¥190,300(税抜 ¥173,000)

屋内 強制給排気(FF)



給湯出力 **37.8kW (32,500kcal/h)**

特定保守製品

設計標準使用期間:10年

省エネ基準 達成率	101%	エネルギー 消費効率(モード)	78.0%
	目標年度 2025年		

減圧弁(0.08MPa)、逃し弁(0.095MPa) 必要

給排気延長 ※1.給気側延長は、φ70
ステンレス管を使用。
3m3曲がりまで※1
[7m3曲がりまで※1.※2] ※2.基板の設定および標
高800m以下。

外装塗装鋼板 [113270]

IB-3867F

- うす型給排気筒(FF-70-092)付(P112参照)
- 油ゴムホース・送油管接続パイプ付
(屋外オイルタンクと直接接続する場合は、油銅パイプ両フレア付が別途必要です)
- 外形寸法 高866×幅256×奥行515(mm)

選べるリモコン

- ①音声リモコンセット価格 **¥227,150**(税抜 ¥206,500)
 - ②ラクラクリモコンセット価格 **¥217,250**(税抜 ¥197,500)
- 必要別売品/リモコンコード 台所リモコン用(RK-3P)

本体希望小売価格 [リモコン別売]
¥207,350(税抜 ¥188,500)

屋内 強制給排気(FF)



給湯出力 **37.8kW (32,500kcal/h)**

特定保守製品

設計標準使用期間:10年

省エネ基準 達成率	101%	エネルギー 消費効率(モード)	78.0%
	目標年度 2025年		

減圧弁(0.08MPa)、逃し弁(0.095MPa) 必要

給排気延長 ※1.給気側延長は、φ70
ステンレス管を使用。
3m3曲がりまで※1
[7m3曲がりまで※1.※2] ※2.基板の設定および標
高800m以下。

外装塗装鋼板 [113260]

IB-3867FG

- うす型給排気筒(FF-70-092)付(P112参照)
- 油ゴムホース・送油管接続パイプ付
(屋外オイルタンクと直接接続する場合は、油銅パイプ両フレア付が別途必要です)
- 外形寸法 高866×幅256×奥行515(mm)

選べるリモコン

- ①音声リモコンセット価格 **¥237,050**(税抜 ¥215,500)
 - ②ラクラクリモコンセット価格 **¥227,150**(税抜 ¥206,500)
- 必要別売品/リモコンコード 台所リモコン用(RK-3P)

本体希望小売価格 [リモコン別売]
¥217,250(税抜 ¥197,500)

選べるリモコン

※リモコンの詳細についてはP13~14をご参照ください。

①別売音声リモコンセット

IR-34V [193443]
¥19,800(税抜¥18,000)

台所リモコン
CMR-3303V
[非防水形]



②別売ラクラクリモコンセット

IR-24 [193338]
¥9,900(税抜¥9,000)

台所リモコン
CMR-2803
[非防水形]



別売音声防水形増設リモコン

別売音声防水形増設リモコンの取り付けで浴室で
シャワー等の湯温調節が可能

YST-3303V
[888377]
¥22,000(税抜¥20,000)



別売増設リモコン

別売増設リモコン(どちらか1台)の取り付けで台所・浴室以外からのリモコン操作が可能

CMR-3310SV
[888378] [非防水形]

¥19,800
(税抜¥18,000)



CMR-2803S
[883710] [非防水形]

¥9,900
(税抜¥9,000)



バックアップ電源ユニット

バックアップ電源ユニットの取り付けで
停電してもお湯が使えます。

外装塗装鋼板
BDU-303 [887712]

¥126,500(税抜¥115,000)



屋外・屋内 設置兼用型

据置・壁掛兼用タイプ
※屋外設置の場合は壁掛のみ
外表色 シャンパンゴールド
(防汚鋼板)

※非防水形リモコンは、浴室など湿気の多い場所への取り付けはできません。 ※バックアップ電源ユニット(BDU-303)を取り付けてご利用の場合、ピークシフト運転を行うことはできません。

標準タイプ
(手動)

詳しくは P7

主な機能
詳しくは P21

- 減圧式 (標準圧力)
- ハイパワー
- 呼出 (注1)
- ソーラー (注2)
- タイムスタンプ
- ステンレスパイプ
- 油切れ予告装置 (OC-31) (別売)

注1:別売音声防水形増設リモコン取り付け時のみ、この機能が使えます。
注2:設定した給湯温度に関係なく高温のお湯が出ることがありますのでやけどに注意してください。

関連部品:P107~
寸法図:P118~
仕様表:P132~

屋外 無煙突



給湯出力 **45.3kW (39,000kcal/h)**

特定保守製品

設計標準使用期間:10年

省エネ基準 達成率	目標年度 2025年	101%
	エネルギー 消費効率(モード)	78.0%

減圧弁(0.08MPa)、逃し弁(0.095MPa) 必要

60Hz地区専用 ※凍結予防装置なし

外装ステンレス製 [113070]

IB-4567S

- 脱着式リモコン付
- 拡散排気筒(K2トップ)付
- 送油管(2.5m)付
- 外形寸法 高833×幅300×奥行591(mm)

希望小売価格

¥218,900(税抜 ¥199,000)

屋内 強制排気
強制通気



給湯出力 **45.3kW (39,000kcal/h)**

特定保守製品

設計標準使用期間:10年

省エネ基準 達成率	目標年度 2025年	101%
	エネルギー 消費効率(モード)	78.0%

減圧弁(0.08MPa)、逃し弁(0.095MPa) 必要

排気延長
総延長5m2曲がりまで(立上がり1m以上)

60Hz地区専用 ※凍結予防装置なし

外装ステンレス製 [113071]

IB-4567S

- 拡散排気筒(K2トップ)なし
- 脱着式リモコン付
- 排気筒接続径(Φ106)
- 送油管(2.5m)付
- 外形寸法 高833×幅300×奥行591(mm)

希望小売価格

¥212,300(税抜 ¥193,000)

※油ゴムホース・送油管接続パイプは
同梱されておりません

台所リモコン付

ラクラクリモコン

台所リモコン
CMR-2803

非防水形



別売音声防水形増設リモコン

別売音声防水形増設リモコンの取り付けで浴室でシャワー等の湯温調節が可能

YST-3303V

[888377]

¥22,000

(税抜¥20,000)



別売増設リモコン

別売増設リモコン(どちらか1台)の取り付けで台所・浴室以外からのリモコン操作が可能

CMR-3310SV

[888378] 非防水形

¥19,800

(税抜¥18,000)



CMR-2803S

[883710] 非防水形

¥9,900

(税抜¥9,000)



バックアップ電源ユニット

バックアップ電源ユニットの取り付けで
停電してもお湯が使えます。

外装塗装鋼板

BDU-303 [887712]

¥126,500(税抜¥115,000)



屋外・屋内 設置兼用型

据置・壁掛兼用タイプ

※屋外設置の場合は壁掛のみ

外装色 シャンパンゴールド
(防汚鋼板)

※非防水形リモコンは、浴室など湿気が多い場所への取り付けはできません。
※バックアップ電源ユニット(BDU-303)を取り付けてご利用の場合、ピークシフト運転を行うことはできません。

標準タイプ
(手動)

詳しくは P7

主な機能
詳しくは P21

減圧式
(標準圧力)

呼出
(注1)

ソーラー
(注2)

タイム
スタンプ

ステンレス
パイプ

油切れ
予告装置
(OC3T)
(別売)

注1:別売防水形増設リモコン取り付け時のみ、この機能が使えます。
注2:設定した給湯温度に関係なく高温のお湯が出ることがありますのでやけどに注意してください。

関連部品:P107~
寸法図:P118~
仕様表:P132~

屋外 無煙突



給湯出力 37.8kW (32,500kcal/h)

特定保守製品

設計標準使用期間:10年

省エネ基準 達成率	目標年度 2025年	101%	エネルギー 消費効率(モード)	78.0%
	目標年度 2025年	101%	エネルギー 消費効率(モード)	78.0%

減圧弁(0.08MPa)、逃し弁(0.095MPa) 必要

60Hz地区専用 ※凍結予防装置なし

外装ステンレス製 [112910]

IB-3867S

- 脱着式リモコン付
- 拡散排気筒(K2トップ)付
- 送油管(2.5m)付
- 外形寸法 高866×幅256×奥行515(mm)

希望小売価格

¥204,600(税抜 ¥186,000)

屋内 強制排気
強制通気



給湯出力 37.8kW (32,500kcal/h)

特定保守製品

設計標準使用期間:10年

省エネ基準 達成率	目標年度 2025年	101%	エネルギー 消費効率(モード)	78.0%
	目標年度 2025年	101%	エネルギー 消費効率(モード)	78.0%

減圧弁(0.08MPa)、逃し弁(0.095MPa) 必要

排気延長
総延長5m2曲がりまで(立上がり1m以上)

60Hz地区専用 ※凍結予防装置なし

外装ステンレス製 [112911]

IB-3867S

- 拡散排気筒(K2トップ)なし
- 脱着式リモコン付
- 排気筒接続径(Φ106)
- 送油管(2.5m)付
- 外形寸法 高866×幅256×奥行515(mm)

希望小売価格

¥198,000(税抜 ¥180,000)

※油ゴムホース・送油管接続パイプは
同梱されておりません

台所リモコン付

ラクラクリモコン

台所リモコン
CMR-2803
[非防水形]



別売防水形増設リモコン

別売防水形増設リモコンの取り付けで浴室でシャワー等の湯温調節が可能

YST-2903
[968705]
¥13,750
(税抜¥12,500)



別売増設リモコン

別売増設リモコン(どちらか1台)の取り付けで台所・浴室以外からのリモコン操作が可能

CMR-2501SV
[883956] [非防水形]
¥19,800
(税抜¥18,000)



CMR-2803S
[883710] [非防水形]
¥9,900
(税抜¥9,000)



バックアップ電源ユニット

バックアップ電源ユニットの取り付けで
停電してもお湯が使えます。

外装塗装鋼板
BDU-303 [887712]
¥126,500(税抜¥115,000)



屋外・屋内 設置兼用型
据置・壁掛兼用タイプ
※屋外設置の場合は壁掛のみ
外装色 シャンパンゴールド
(防汚鋼板)

※非防水形リモコンは、浴室など湿気が多い場所への取り付けはできません。
※バックアップ電源ユニット(BDU-303)を取り付けてご利用の場合、ピークシフト運転を行うことはできません。

業界初^{※1}

温水ボイラ **エコフィール**

連続給湯効率が85.3%^{※2}から**95%**に向上。
今よりもっともっとエコに!

※1. 2014年11月発売(油だき温水ボイラにおいて 当社調べ)
※2. 当社従来機種(PG-4002[2015年製])の効率

従来捨てていた排気熱を回収して再利用することで、高効率を実現し、お客様が無理なく灯油を節約できる石油給湯器です。

1缶式(給湯)の構造図

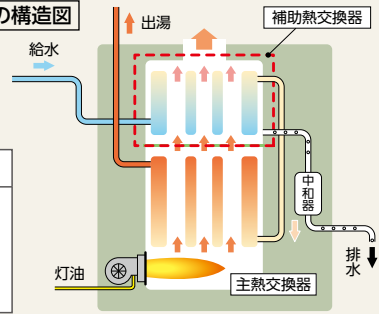

連続給湯効率(缶体)	暖房効率(缶体)
85.3% ^{※2}	84.2% ^{※2}
95%	91%

■ **エコフィール** 化によりランニングコスト大幅低減!!

給湯の場合(EPG-4403を使用)

算出条件

年間給湯負荷:約87GJの場合

(北海道 札幌地区を想定)

・旅館の場合(20人収容、浴そう900L)

・灯油価格:132円/L(税込)

(2025年1月6日 全国平均配達価格/資源エネルギー庁発表)

灯油代を年間
約37,230円
節約



当社従来機種
PG-4002(2015年製)

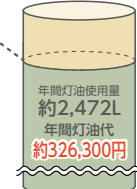

EPG-4403

給湯の場合(EPG-5903を使用)

算出条件

年間給湯負荷:約112GJの場合

(北海道 札幌地区を想定)

・旅館の場合(25人収容、浴そう900L)

・灯油価格:132円/L(税込)

(2025年1月6日 全国平均配達価格/資源エネルギー庁発表)

灯油代を年間
約49,360円
節約



当社従来機種
PG-5202(2015年製)



EPG-5903

■ 必要な給湯能力に応じて、最大4台までの増設が可能です。

[カスケード(多缶接続)対応]

1缶式 EPG-5903・5903F・4403のみ

・万一の機器故障時も、残りの機器で運転継続してシステムダウンを防止できます。

・燃烧時間の均等制御により、機器の寿命を平均化することができます。(即湯循環システムの場合)

・システムコントローラは不要です。

カスケード(多缶接続)イメージ図

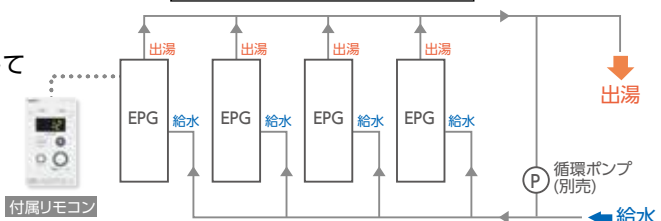

※燃料消費量が70kW以上の場合は、当該工事に着手する日の7日前までに所轄の消防署へ設置の届出が必要となります。
カスケード(多缶接続)の場合は、それぞれの機器の燃料消費量の合計が届出の対象になりますのでご注意ください。(詳細については各所轄の消防署にご確認ください)

■ 排気エルボの直出し施工が可能です。

EPGシリーズは、排気エルボ/90°エルボの直出し施工が可能で機器からすぐに横引きできるので、設置時の全高(床面から配管の最高点)を当社従来機種^{※3}と同等、もしくは低くすることができます。

※3. PG-4002・5202シリーズ(2015年製)

90°エルボの直出し可能

EPG-5903
EPG-5903W
EPG-4403
(強制排気)
の場合

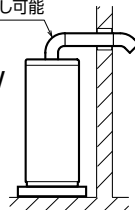

排気エルボ/90°エルボの直出し可能

EPG-5903F
の場合

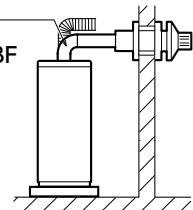

温水ボイラ **エコフィール**

業務用 給湯または暖房

1缶式 缶体みの熱交換器で、用途により「給湯」または「暖房」どちらかの使用になります。

主な機能
詳しくはP21

減圧式
(標準圧力)

ハイ
パワー

ソーラー
(注1)

タイム
スタンプ
(注2)

ステンレス
パイプ

凍結
予防
(油切れ
予告装置
(OC-31)
(別売))

関連部品：P107～
寸法図：P118～
仕様表：P132～

注1：EPG-5903・EPG-5903Fのみ

注2：設定した給湯温度に関係なく高温のお湯が出ることがありますのでやけどに注意してください。

屋外 無煙突

減圧弁(0.08MPa)、逃し弁(0.095MPa) 必要



給湯出力 **58.6kW (50,400kcal/h)**

あんしん点検

設計上の標準使用期間：5年

外装高級粉体塗装 [112260]

EPG-5903 1缶式

希望小売価格 **¥424,600** (税抜 ¥386,000)

- 暖房出力(缶体) 56.1kW (48,200kcal/h)
- 台所リモコン付(本体取付用リモコンコード1m付)
- 拡散排気筒(Kトップ)付
- 送油管(2.5m)付
- 外形寸法 高1,410×幅434×奥行702(mm)

連続給湯効率
95.0%

※EPGシリーズは省エネ法の対象外です。

屋内 強制排気
専用排気筒必要*1

減圧弁(0.08MPa)、逃し弁(0.095MPa) 必要

排気延長
総延長5m2曲がりまで



※油ゴムホース・送油管接続パイプは同梱されておりません

給湯出力 **58.6kW (50,400kcal/h)**

あんしん点検

設計上の標準使用期間：5年

外装高級粉体塗装 [112261]

EPG-5903 1缶式

希望小売価格 **¥418,000** (税抜 ¥380,000)

- 拡散排気筒(Kトップ)なし
- 暖房出力(缶体) 56.1kW (48,200kcal/h)
- 台所リモコン付(本体取付用リモコンコード1m付)
- 排気筒接続径(Φ100) ●送油管(2.5m)付
- 外形寸法 高1,410×幅434×奥行702(mm)

連続給湯効率
95.0%

※EPGシリーズは省エネ法の対象外です。

※1.排気筒は、必ず別売品の「専用排気筒(NKPφ100)部材:P111参照」を使用してください。他の排気筒を使用しますと排気筒の接続部からドレン水が滴下して、家財等に悪影響をおよぼすおそれがあります。
【専用排気筒および排気筒取付方法の詳細についてはP111参照】

屋内 強制給排気(FF)

減圧弁(0.08MPa)、逃し弁(0.095MPa) 必要

給排気延長
2m2曲がりまで*1
[3m3曲がりまで*2][7m3曲がりまで*2][*4]

※1.標高500～1000mまで。
※2.給気側延長は、ステンレス管を使用。
※3.標高500m以下。
※4.基板の設定および標高500m以下。



給湯出力 **58.6kW (50,400kcal/h)**

あんしん点検

設計上の標準使用期間：5年

外装高級粉体塗装 [112280]

EPG-5903F 1缶式

希望小売価格 **¥458,700** (税抜 ¥417,000)

- 暖房出力(缶体) 56.1kW (48,200kcal/h)
- 台所リモコン付(本体取付用リモコンコード1m付)
- うす型給排気筒(FF-80-092)付(P112・114参照)
※当社従来機種用給排気筒(FF-80-01W・011W)との互換性はありません。
- 油ゴムホース・送油管接続パイプ付
(屋外オイルタンクと直接接続する場合は、油銅パイプ両フレア付が別途必要です)
- 外形寸法 高1,410×幅434×奥行702(mm)

連続給湯効率
95.0%

※EPGシリーズは省エネ法の対象外です。

屋外 無煙突

減圧弁(0.08MPa)、逃し弁(0.095MPa) 必要



給湯出力 **44.0kW (37,800kcal/h)**

あんしん点検

設計上の標準使用期間：5年

外装高級粉体塗装 [112220]

EPG-4403 1缶式

希望小売価格 **¥371,800** (税抜 ¥338,000)

- 暖房出力(缶体) 42.1kW (36,200kcal/h)
- 台所リモコン付(本体取付用リモコンコード1m付)
- 拡散排気筒(Kトップ)付
- 送油管(2.5m)付
- 外形寸法 高1,305×幅434×奥行702(mm)

連続給湯効率
95.0%

※EPGシリーズは省エネ法の対象外です。

屋内 強制排気
専用排気筒必要*1

減圧弁(0.08MPa)、逃し弁(0.095MPa) 必要

排気延長
総延長5m2曲がりまで



※油ゴムホース・送油管接続パイプは同梱されておりません

給湯出力 **44.0kW (37,800kcal/h)**

あんしん点検

設計上の標準使用期間：5年

外装高級粉体塗装 [112221]

EPG-4403 1缶式

希望小売価格 **¥365,200** (税抜 ¥332,000)

- 拡散排気筒(Kトップ)なし
- 暖房出力(缶体) 42.1kW (36,200kcal/h)
- 台所リモコン付(本体取付用リモコンコード1m付)
- 排気筒接続径(Φ100) ●送油管(2.5m)付
- 外形寸法 高1,305×幅434×奥行702(mm)

連続給湯効率
95.0%

※EPGシリーズは省エネ法の対象外です。

※1.排気筒は、必ず別売品の「専用排気筒(NKPφ100)部材:P111参照」を使用してください。他の排気筒を使用しますと排気筒の接続部からドレン水が滴下して、家財等に悪影響をおよぼすおそれがあります。
【専用排気筒および排気筒取付方法の詳細についてはP111参照】

台所リモコン付

ラクラクリモコン

台所リモコン
CMR-2808
[非防水形]



※非防水形リモコンは、浴室などの湿気の多い場所への取り付けはできません。

温水ボイラ **エコフィール**

業務用 **給湯プラス暖房**

2缶式 缶体とコイルの熱交換器で、「給湯」と「暖房」の同時使用ができます。

主な機能

詳しくは P21

減圧式
(標準圧力)

ハイ
パワー

ソーラー
(注1)

タイム
スタンプ

ステンレス
パイプ

関連部品：P107～
寸法図：P118～
仕様表：P132～

凍結
予防

油切れ
予告装置
(OC-31)
(別売)

注1：設定した給湯温度に関係なく高温のお湯が出ることがありますのでやけに注意してください。

屋外 無煙突

減圧弁(0.08MPa)、逃し弁(0.095MPa) 必要



給湯出力 缶体 / 58.6kW (50,400kcal/h)
コイル / 51.0kW (43,900kcal/h)

あんしん点検

設計上の標準使用期間：5年

連続給湯効率
95.0%

※EPGシリーズは省エネ法の対象外です。

外装高級粉体塗装

[112270]

EPG-5903W 2缶式

希望小売価格 **¥485,100** (税抜 ¥441,000)

- 暖房出力(缶体) 56.1kW (48,200kcal/h)
- 暖房出力(コイル) 29.0kW (24,900kcal/h)
- 台所リモコン付(本体取付用リモコンコード1m付)
- 拡散排気筒(Kトップ)付
- 送油管(2.5m)付
- 外形寸法 高1,410×幅434×奥行702(mm)

屋内 強制排気

専用排気筒必要*1

減圧弁(0.08MPa)、逃し弁(0.095MPa) 必要

排気延長

総延長5m2曲がりまで



※油ゴムホース・送油管接続パイプは同梱されておりません

給湯出力 缶体 / 58.6kW (50,400kcal/h)
コイル / 51.0kW (43,900kcal/h)

あんしん点検

設計上の標準使用期間：5年

連続給湯効率
95.0%

※EPGシリーズは省エネ法の対象外です。

外装高級粉体塗装

[112271]

EPG-5903W 2缶式

希望小売価格 **¥478,500** (税抜 ¥435,000)

- 拡散排気筒(Kトップ)なし
- 暖房出力(缶体) 56.1kW (48,200kcal/h)
- 暖房出力(コイル) 29.0kW (24,900kcal/h)
- 台所リモコン付(本体取付用リモコンコード1m付)
- 排気筒接続径(Φ100)
- 送油管(2.5m)付
- 外形寸法 高1,410×幅434×奥行702(mm)

*1. 排気筒は、必ず別売品の「専用排気筒(NKφ100) 部材:P111参照」を使用してください。他の排気筒を使用しますと排気筒の接続部からドレン水が滴下して、家財等に悪影響をおよぼすおそれがあります。
[専用排気筒および排気筒取付方法の詳細についてはP111参照]

台所リモコン付

ラクラクリモコン

台所リモコン
CMR-2808
非防水形



※非防水形リモコンは、浴室内などの湿気の多い場所への取り付けはできません。

業務用 給湯または暖房

1缶式 缶体みの熱交換器で、用途により「給湯」または「暖房」どちらかの使用になります。

主な機能

詳しくはP21

減圧式
(標準圧力)

ハイ
パワー

ソーラー
(注1)

タイム
スタンプ

ステンレス
パイプ

凍結
予防

油切れ
予告装置
(OC-31)
(別売)

関連部品：P107～
寸法図：P118～
仕様表：P132～

注1：設定した給湯温度に関係なく高温のお湯が出ることがありますのでご注意ください。

屋外 無煙突

減圧弁(0.08MPa)、逃し弁(0.095MPa) 必要



給湯出力 **52.6kW (45,200kcal/h)**

あんしん点検

設計上の標準使用期間：5年

外装高級粉体塗装 [112360]

PG-5304 1缶式

希望小売価格 **¥344,300** (税抜 ¥313,000)

- 暖房出力(缶体) 52.0kW (44,700kcal/h)
- 台所リモコン付(本体取付用リモコンコード1m付)
- 拡散排気筒(Kトップ)付
- 送油管(2.5m)付
- 外形寸法 高1,107×幅434×奥行702(mm)

屋内 強制排気・強制通気

減圧弁(0.08MPa)、逃し弁(0.095MPa) 必要

排気延長

総延長5m2曲がりまで
(立上がり1m以上)



※油ゴムホース・送油管接続パイプは
同梱されておりません

給湯出力 **52.6kW (45,200kcal/h)**

あんしん点検

設計上の標準使用期間：5年

外装高級粉体塗装 [112361]

PG-5304 1缶式

希望小売価格 **¥337,700** (税抜 ¥307,000)

- 拡散排気筒(Kトップ)なし
- 暖房出力(缶体) 52.0kW (44,700kcal/h)
- 台所リモコン付(本体取付用リモコンコード1m付)
- 排気筒接続径(Φ106)
- 送油管(2.5m)付
- 外形寸法 高1,107×幅434×奥行702(mm)

屋内 強制給排気(FF)

減圧弁(0.08MPa)、逃し弁(0.095MPa) 必要

給排気延長

2m2曲がりまで※1
[3m3曲がりまで※2][7m3曲がりまで※2※4]

※1 標高500～1000mまで。
※2 給気側延長は、ステンレス管を使用。
※3 標高500m以下。
※4 基板の設定および標高500m以下。



給湯出力 **52.6kW (45,200kcal/h)**

あんしん点検

設計上の標準使用期間：5年

外装高級粉体塗装 [112410]

PG-5304F 1缶式

希望小売価格 **¥386,100** (税抜 ¥351,000)

- 暖房出力(缶体) 52.0kW (44,700kcal/h)
- 台所リモコン付(本体取付用リモコンコード1m付)
- うす型給排気筒(FF-80-092)付(P112・114参照)
※当社従来機種用給排気筒(FF-80-01W・011W)との互換性はありません。
- 油ゴムホース・送油管接続パイプ付
(屋外オイルタンクと直接接続する場合は、油銅パイプ両フレア付が別途必要です)
- 外形寸法 高1,107×幅434×奥行702(mm)

台所リモコン付

ラクラクリモコン

台所リモコン
CMR-2808
非防水形



※非防水形リモコンは、浴室内などの湿気の多い場所への取り付けはできません。

業務用 給湯または暖房

1缶式 缶体みの熱交換器で、用途により「給湯」または「暖房」どちらかの使用になります。

主な機能

詳しくはP21

減圧式
(標準圧力)

ソーラー

タイム
スタンプ

ステンレス
パイプ

凍結
予防

(注1)
油切れ
予告装置
(OC-31)
(別売)

関連部品：P107～
寸法図：P118～
仕様表：P132～

注1：設定した給湯温度に関係なく高温のお湯が出ることがありますのでご注意ください。

屋外 無煙突

減圧弁(0.08MPa)、逃し弁(0.095MPa) 必要



給湯出力 39.5kW (34,000kcal/h)

特定保守製品

設計標準使用期間：5年

外装高級粉体塗装 [112340]

PG-4004 1缶式

希望小売価格 **¥292,600** (税抜 ¥266,000)

- 暖房出力(缶体) 39.0kW (33,500kcal/h)
- 台所リモコン付(本体取付用リモコンコード1m付)
- 拡散排気筒(Kトップ)付
- 送油管(2.5m)付
- 外形寸法 高1,002×幅434×奥行702 (mm)

屋内 強制排気・強制通気

減圧弁(0.08MPa)、逃し弁(0.095MPa) 必要

排気延長

総延長5m2曲がりまで
(立上がり1m以上)



※油ゴムホース・送油管接続パイプは
同梱されておりません

給湯出力 39.5kW (34,000kcal/h)

特定保守製品

設計標準使用期間：5年

外装高級粉体塗装 [112341]

PG-4004 1缶式

希望小売価格 **¥286,000** (税抜 ¥260,000)

- 拡散排気筒(Kトップ)なし
- 暖房出力(缶体) 39.0kW (33,500kcal/h)
- 台所リモコン付(本体取付用リモコンコード1m付)
- 排気筒接続径(Φ106)
- 送油管(2.5m)付
- 外形寸法 高1,002×幅434×奥行702 (mm)

屋内 強制給排気(FF)

減圧弁(0.08MPa)、逃し弁(0.095MPa) 必要

給排気延長

2m2曲がりまで※1
[3m3曲がりまで※2※3][7m3曲がりまで※2※4]

※1. 標高500～1000mまで。
※2. 給気側延長は、ステンレス管を使用。
※3. 標高500m以下。
※4. 基板の設定および標高500m以下。



給湯出力 39.5kW (34,000kcal/h)

特定保守製品

設計標準使用期間：5年

外装高級粉体塗装 [112350]

PG-4004F 1缶式

希望小売価格 **¥320,650** (税抜 ¥291,500)

- 暖房出力(缶体) 39.0kW (33,500kcal/h)
- 台所リモコン付(本体取付用リモコンコード1m付)
- うす型給排気筒(FF-70-092)付(P112参照)
- 油ゴムホース・送油管接続パイプ付
(屋外オイルタンクと直接接続する場合は、油銅パイプ両
フレア付が別途必要です)
- 外形寸法 高1,002×幅434×奥行702 (mm)

台所リモコン付

ラクラクリモコン

台所リモコン
CMR-2808

非防水形



※非防水形リモコンは、浴室などの湿気の多い場所への取り付けはできません。

業務用 給湯プラス暖房

2缶式 缶体とコイルの熱交換器で、「給湯」と「暖房」の同時使用ができます。

主な機能
詳しくはP21

減圧式
(標準圧力)

ハイ
パワー

ソーラー
(注2)

タイム
スタンプ

ステンレス
パイプ

凍結
予防

油切れ
予告装置
(OC-31)
(別売)

関連部品：P107～
寸法図：P118～
仕様表：P132～

注1：PG-5304Wのみ

注2：設定した給湯温度に関係なく高温のお湯が出る場合がありますのでご注意ください。

屋外 無煙突

減圧弁(0.08MPa)、逃し弁(0.095MPa) 必要

給湯出力 缶体/52.6kW(45,200kcal/h)
コイル/51.0kW(43,900kcal/h)

あんしん点検

設計上の標準使用期間：5年

外装高級粉体塗装 [112420]

PG-5304W 2缶式

希望小売価格 ¥398,200 (税抜 ¥362,000)

- 暖房出力(缶体) 52.0kW(44,700kcal/h)
- 暖房出力(コイル) 22.1kW(19,000kcal/h)
- 台所リモコン付(本体取付用リモコンコード1m付)
- 拡散排気筒(Kトップ)付
- 送油管(2.5m)付
- 外形寸法 高1,107×幅434×奥行702(mm)



屋内 強制排気・強制通気

減圧弁(0.08MPa)、逃し弁(0.095MPa) 必要

給湯出力 缶体/52.6kW(45,200kcal/h)
コイル/51.0kW(43,900kcal/h)

あんしん点検

設計上の標準使用期間：5年

外装高級粉体塗装 [112421]

PG-5304W 2缶式

希望小売価格 ¥391,600 (税抜 ¥356,000)

- 拡散排気筒(Kトップ)なし
- 暖房出力(缶体) 52.0kW(44,700kcal/h)
- 暖房出力(コイル) 22.1kW(19,000kcal/h)
- 台所リモコン付(本体取付用リモコンコード1m付)
- 排気筒接続径(φ106)
- 送油管(2.5m)付
- 外形寸法 高1,107×幅434×奥行702(mm)



※油ゴムホース・送油管接続パイプは同梱されておりません

屋外 無煙突

減圧弁(0.08MPa)、逃し弁(0.095MPa) 必要

給湯出力 缶体/39.5kW(34,000kcal/h)
コイル/35.6kW(30,600kcal/h)

特定保守製品

設計標準使用期間：5年

外装高級粉体塗装 [112380]

PG-4004W 2缶式

希望小売価格 ¥344,300 (税抜 ¥313,000)

- 暖房出力(缶体) 39.0kW(33,500kcal/h)
- 暖房出力(コイル) 17.5kW(15,100kcal/h)
- 台所リモコン付(本体取付用リモコンコード1m付)
- 拡散排気筒(Kトップ)付
- 送油管(2.5m)付
- 外形寸法 高1,002×幅434×奥行702(mm)



屋内 強制排気・強制通気

減圧弁(0.08MPa)、逃し弁(0.095MPa) 必要

給湯出力 缶体/39.5kW(34,000kcal/h)
コイル/35.6kW(30,600kcal/h)

特定保守製品

設計標準使用期間：5年

外装高級粉体塗装 [112381]

PG-4004W 2缶式

希望小売価格 ¥337,700 (税抜 ¥307,000)

- 拡散排気筒(Kトップ)なし
- 暖房出力(缶体) 39.0kW(33,500kcal/h)
- 暖房出力(コイル) 17.5kW(15,100kcal/h)
- 台所リモコン付(本体取付用リモコンコード1m付)
- 排気筒接続径(φ106)
- 送油管(2.5m)付
- 外形寸法 高1,002×幅434×奥行702(mm)



※油ゴムホース・送油管接続パイプは同梱されておりません

屋内 強制給排気(FF)

減圧弁(0.08MPa)、逃し弁(0.095MPa) 必要

給湯出力 缶体/39.5kW(34,000kcal/h)
コイル/35.6kW(30,600kcal/h)

特定保守製品

設計標準使用期間：5年

外装高級粉体塗装 [112390]

PG-4004WF 2缶式

希望小売価格 ¥374,550 (税抜 ¥340,500)

- 暖房出力(缶体) 39.0kW(33,500kcal/h)
- 暖房出力(コイル) 17.5kW(15,100kcal/h)
- 台所リモコン付(本体取付用リモコンコード1m付)
- うす型給排気筒(FF-70-092)付(P112参照)
- 油ゴムホース・送油管接続パイプ付
(屋外オイルタンクと直接接続する場合は、油銅パイプ両フレア付が別途必要です)
- 外形寸法 高1,002×幅434×奥行702(mm)



給排気延長
2m2曲がりまで※1
[3m3曲がりまで※2][7m3曲がりまで※2※4]

※1. 標高500～1000mまで。
※2. 給気側延長は、ステンレス管を使用。
※3. 標高500m以下。
※4. 基板の設定および標高500m以下。

台所リモコン付

ラクラクリモコン

台所リモコン
CMR-2808

非防水形



※非防水形リモコンは、浴室などの湿気の多い場所への取り付けはできません。

業務用 給湯または暖房

1缶式 缶体のみの熱交換器で、用途により「給湯」または「暖房」どちらかの使用になります。

主な機能

詳しくは P21

減圧式
(標準圧力)

ハイ
パワー

ソーラー
(注1)

タイム
スタンプ

油切れ
予告装置
(OC31)
(別売)

関連部品：P107～
寸法図：P118～
仕様表：P132～

注1：設定した給湯温度に関係なく高温のお湯が出る場合がありますのでやけどに注意してください。

屋外 無煙突

減圧弁(0.08MPa)、逃し弁(0.095MPa) 必要



給湯出力 **69.8kW (60,000kcal/h)**

あんしん点検

設計上の標準使用期間：5年

外装高級粉体塗装 [112440]

PG-7004 1缶式

希望小売価格 **¥506,000** (税抜 ¥460,000)

- 暖房出力 68.6kW (59,000kcal/h)
- 台所リモコン付(本体取付用リモコンコード1m付)
- 拡散排気筒(F2トップ)付
- 送油管(2.5m)付
- 外形寸法 高1,047×幅514×奥行748(mm)

《PG-7004 用》

- ・減圧弁(1B) **¥40,150** (税抜 ¥36,500)
- ・逃し弁(1B) **¥18,260** (税抜 ¥16,600)

屋内 強制排気・強制通気

減圧弁(0.08MPa)、逃し弁(0.095MPa) 必要

排気延長

総延長5m2曲がりまで
(立上がり1m以上)



※油ゴムホース・送油管接続パイプは同梱されておりません

給湯出力 **69.8kW (60,000kcal/h)**

あんしん点検

設計上の標準使用期間：5年

外装高級粉体塗装 [112441]

PG-7004 1缶式

希望小売価格 **¥497,750** (税抜 ¥452,500)

- 拡散排気筒(F2トップ)なし
- 暖房出力 68.6kW (59,000kcal/h)
- 台所リモコン付(本体取付用リモコンコード1m付)
- 排気筒接続径(Φ120)
- 送油管(2.5m)付
- 外形寸法 高1,047×幅514×奥行748(mm)

《PG-7004 用》

- ・減圧弁(1B) **¥40,150** (税抜 ¥36,500)
- ・逃し弁(1B) **¥18,260** (税抜 ¥16,600)

台所リモコン付

ラクラクリモコン

台所リモコン
CMR-2808

非防水形



※非防水形リモコンは、浴室内などの湿気の多い場所への取り付けはできません。

給湯専用(マキ焚兼用タイプ)

- マキを燃やせて経済的 (灯油とマキの同時使用はできません)

主な機能

詳しくは P21

減圧式
(標準圧力)

関連部品：P107～
寸法図：P118～
仕様表：P132～

屋内 強制通気

缶容量：165ℓ 水管口ストル型

強制排気はできません



給湯出力 **バーナー/39.5kW (34,000kcal/h)**
マキ/約34.9kW (30,000kcal/h)

質量(梱包時)：144kg

あんしん点検

設計上の標準使用期間：8年

減圧弁(0.08MPa)、逃し弁(0.095MPa) 必要

[117950]
LHG-4010S

希望小売価格 **¥508,200** (税抜 ¥462,000)

- 送油管(2.5m)付
- 外形寸法 高1,438×幅828×奥行695(mm)

最大10m10曲がりの遠隔追いだきができ、ふろがまの設置場所を選びません。

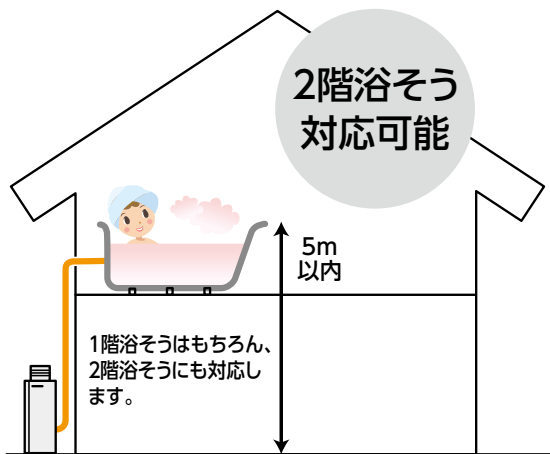

- 「上下均一沸き上げ」
- 「かきませ不要」
- 「湯あかが付きにくい」

お湯を強制的に循環させるため、「上が熱く下は水」ということがありません。
また、追いだき配管内をお湯が勢いよく流れるので、湯あかが付きにくくなっています。

灯油専用ふろがま

屋外 強制通気 (浴室外設置形)
屋内 強制排気はできません



特定保守製品
設計標準使用期間: 8年
外装ステンレス製 [017800]
CK-140PS
希望小売価格 ¥167,200 (税抜 ¥152,000)
(Rトップなし) ¥162,800 (税抜 ¥148,000)
●出力 14.3kW (12,300kcal/h)
●リモコン・送油管 (2.5m) 付
●缶体ステンレス製
●外形寸法 高655×幅256×奥行515 (mm)
※従来のタイムスイッチ・浴室タイマーは取り付けできません。
※油タンクは別売です。
※排気筒使用時はφ106排気筒セットを使用してください。

湯沸効率 82.0%

標準付属品

- リモコン (YST-2906)
 - 送油管 (φ8-2.5m)
- ※リモコンコード (KFR-3P) 及びリモコンパイプセット (RPS-1) は付属していません。(P107参照)

CK-140PS 用 別売部品

- 転倒防止金具 (後付け用) ¥1,870 (税抜 ¥1,700) [884023]
 - アンカー金具セット (B) VK-AKS-003 ¥924 (税抜 ¥840) [884007] (4個入り)
-

騒音レベル

深夜でもご近所に気がねなく使用できます。



湯沸効率

業界No.1*1の湯沸効率 **82%**
CK-140PS

※1. 2025年1月現在、家庭用石油ふろがまにおいて 当社調べ

簡単操作、わかりやすさが自慢です。

リモコンの設定温度まで沸き上げると運転を終了するので、沸かし過ぎがありません。

- 主な機能
詳しくは P21
- 2階浴そう
 - 保温
 - タイムスタンプ
 - 油切れ予告装置 (OC-31) (別売)

関連部品: P107~
寸法図: P118~
仕様表: P132~

安全設計 ※マキ焚きの場合はこの機能は作動しません。

「圧力スイッチ式空だき防止装置」を全機種に搭載

「再点火防止機能」を全機種に搭載

「セーフティスタート機能」を搭載 CHS-6、CH2S-6を除く

他の安全機能

- 対震自動消火装置
- 燃焼安全装置
- 停電安全装置
- 過熱防止装置

※マキ焚きの場合はこの機能は作動しません。

灯油専用ふろがま

主な機能
詳しくは P21

タイム
スタンプ

関連部品：P107～
寸法図：P118～
仕様表：P132～

屋内 強制通気
(浴室外設置形)

強制排気はできません

特定保守製品
設計標準使用期間：8年

湯沸効率
63.3%

50Hz 60Hz

外装ステンレス製

JPK-N6

希望小売価格 ¥102,300(税抜 ¥93,000)
(油タンク無し) ¥97,020(税抜 ¥88,200)

- 出力 14.3kW(12,300kcal/h)
- リモコン・油タンク・送油管(2.5m)付
- ※バーナー取り付け3方向可能
- ※取付ピッチ100と160
- 外形寸法 高463×幅330×奥行507(mm)



屋外 強制通気
(浴室外設置形)

屋内 強制排気はできません

特定保守製品
設計標準使用期間：8年

湯沸効率
77.5%

50Hz 60Hz

外装ステンレス製

CK-136S

希望小売価格 ¥130,900(税抜 ¥119,000)
(油タンク無し) ¥125,620(税抜 ¥114,200)
(Cトップなし) ¥127,600(税抜 ¥116,000)

- 出力 13.6kW(11,700kcal/h)
- リモコン・油タンク・送油管(2.5m)付
- ※循環パイプは、左・右両側にあります。
- ※取付ピッチ160のみ
- 外形寸法 高480×幅270×奥行512(mm)
- ※標高1,000m以下でご使用ください。
- ※排気筒使用時はφ106排気筒セットを使用してください。



マキ焚兼用ふろがま

主な機能
詳しくは P21

タイム
スタンプ

関連部品：P107～
寸法図：P118～
仕様表：P132～

長いマキの焼却に便利なロングサイズタイプ

屋内 強制通気
(浴室外設置形)

強制排気はできません

特定保守製品^{注1}
設計標準使用期間：8年

50Hz 60Hz

外装ステンレス製

CHS-6

希望小売価格 ¥147,400(税抜 ¥134,000)
(油タンク無し) ¥142,120(税抜 ¥129,200)
CHC缶(バーナーなし) ¥86,900(税抜 ¥79,000)

- 出力 14.9kW(12,800kcal/h)
- リモコン・油タンク・送油管(2.5m)付
- 缶体ステンレス製
- 掃除口付
- ※バーナー取り付け左右可能
- 外形寸法 高506×幅605×奥行585(mm)



注1. バーナー(SB-76)が該当製品です。

コンパクトタイプ

屋内 強制通気
(浴室外設置形)

強制排気はできません

特定保守製品^{注1}
設計標準使用期間：8年

50Hz 60Hz

外装ステンレス製

CH2S-6

希望小売価格 ¥144,100(税抜 ¥131,000)
(油タンク無し) ¥138,820(税抜 ¥126,200)
CH2C缶(バーナーなし) ¥83,600(税抜 ¥76,000)

- 出力 14.9kW(12,800kcal/h)
- リモコン・油タンク・送油管(2.5m)付
- 缶体ステンレス製
- 掃除口付
- ※バーナー取り付け左右可能
- 外形寸法 高506×幅605×奥行485(mm)



注1. バーナー(SB-76)が該当製品です。

標準付属品



沸かし時間をセットしていただければ、時間まで沸かします。時間がくると自動的に消火します。
※リモコンパイプを使用して浴室に取り付ける場合は、別売のリモコンパイプセット(RPS-2)が必要です。

- リモコン(TS-10)
(リモコンコード3m付)
- ※ふろがま本体(CK-136S)またはバーナーに同梱



- 油タンク(OT-21)
タンク容量：18L※別梱包
- ※ふろがま本体(CK-136S)またはバーナーに同梱
- ※油タンク(OT-21)なしのご注文も可能です。



- 送油管(φ6.35-2.5m)
- ※ふろがま本体(CK-136S)またはバーナーに同梱

同梱部材

JPK-N6	循環ホース(ビニールパイプ)、ワイヤクランプ(4ヶ)、バーナー固定金具(2ヶ)	かまに同梱
CK-136S	リモコン(リモコンコード3m付)、送油管(2.5m)、空だき防止装置	バーナーに同梱
CHS-6	循環口ゴムキャップ(2ヶ)、ワイヤクランプ(6ヶ)、循環ホース(ビニールパイプ)、循環口カバー、リモコン(リモコンコード3m付)、送油管(2.5m)	本体に同梱
CH2S-6	灰出し棒、ロストル、ロストル受板、ゴムエルボ(2ヶ)、ワイヤクランプ(4ヶ)、通風調節器	かまに同梱
	リモコン(リモコンコード3m付)、送油管(2.5m)、バーナー取付フランジ、空だき防止装置	バーナーに同梱

石油ふろがま(自然循環)用別売部品

- 増設リモコン(リモコンコード3m付) [884573]
TS-10 ¥5,720(税抜 ¥5,200)
- リモコンパイプセット [884575]
RPS-2 ¥1,540(税抜 ¥1,400)
リモコン接続部 M25
- 延長用リモコンコード [884578]
FEK-5M(5m) ¥1,980(税抜 ¥1,800)
- ステンレス製排気筒 [191001]
φ106(JPK-N6、CK-136S用) オープン価格 [191101]
φ115(CHS-6、CH2S-6用) オープン価格

※リモコン(TS-10)および増設リモコン(TS-10)は、掲載石油ふろがま(JPK-N6、CK-136S、CHS-6、CH2S-6)のみ対応しています。

温水暖房 **エコフィール**

「温水暖房エコフィール」は、捨てていた排気熱を再利用することで、暖房効率92%^(※1)を達成しました。従来機種^(※2)と比べ、8.3%も効率アップしたことで、灯油使用量の節約や、CO₂排出量を削減する効果があります。

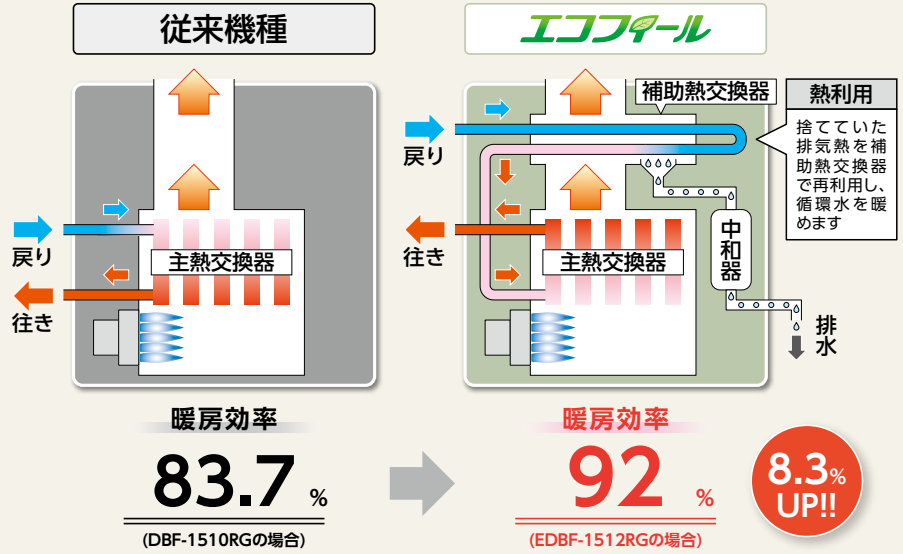

■灯油使用量を大幅に節約!!

[EDBF-1512RG の場合]

算出条件

- ・4人家族、年間暖房負荷:約48.7GJの場合 (延床面積132m²、設計室温20℃、熱損失係数1.9W/m²・K[松本地区を想定])
- ・灯油価格:132円/L(税込) (2025年1月6日 全国平均配達価格/資源エネルギー庁発表)

灯油代を年間
約18,740円
節約

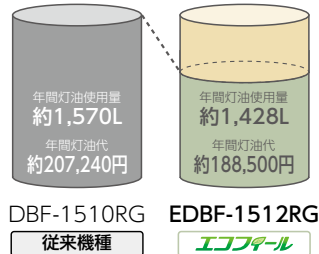

■CO₂の排出量を約9%削減!!

[EDBF-1512RG の場合]

- 効率アップにより、CO₂の排出量を年間で約353kg-CO₂削減します。
- 杉の木に換算して約25本分のCO₂削減効果があります。^{※3}

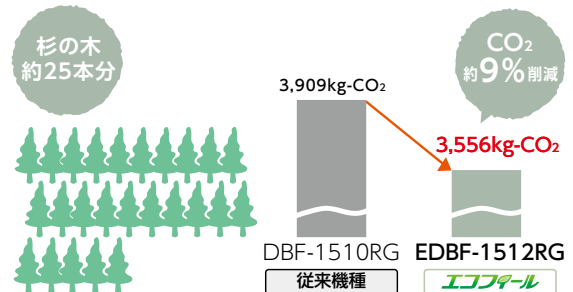

※1. EDBF-1512RGの場合 ※2. DBF-1510RGの場合

※3. CO₂排出係数2.49kg-CO₂/L[杉の木1本あたりのCO₂吸収量は、平均して約14kg/1年として計算]【地球温暖化のための緑の吸収源対策】環境省/林野庁より試算

■ロータリーガス化バーナー

[EDBF-673Y・673、DBF-673Y・673を除く]

ロータリーガス化バーナーは、燃焼用モーターで燃料を回転霧化させる燃焼方式です。能力に合わせた細やかな燃焼制御が可能です。

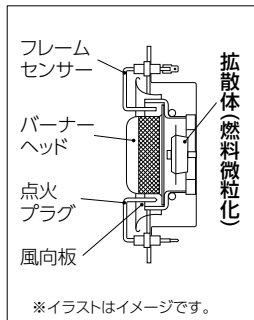

■美しさにこだわった高級外装を採用!!

EDBF-2412RG・1912RG・1512RG・673Y・673
DBF-673Y・673・903

アルミサッシなどの外装色に使用される「シャンパンゴールド」の高級感ある色合いが、さまざまな家屋の外壁に調和します。また、汚れに強い「防汚鋼板」のため、美しさも長持ちします。

防汚鋼板とは？

緻密な塗膜で、塗装の“隙間”への汚れの侵入を防ぎます。

9ヶ月経過でこの違い!!



一般塗装鋼板 防汚鋼板 (耐汚染性塗装鋼板)
【同色での比較例】※当社試験による

業界初※3

スマートフォンで暖房ボイラをカンタン操作、 便利で快適な「**CHOFU IoTシステム**」をお届けします。

当社IoT対応機種：暖房ボイラ全機種 (P95～P104掲載)

※3. 2020年11月発売 (油だき温水ボイラ [暖房用] において 当社調べ)

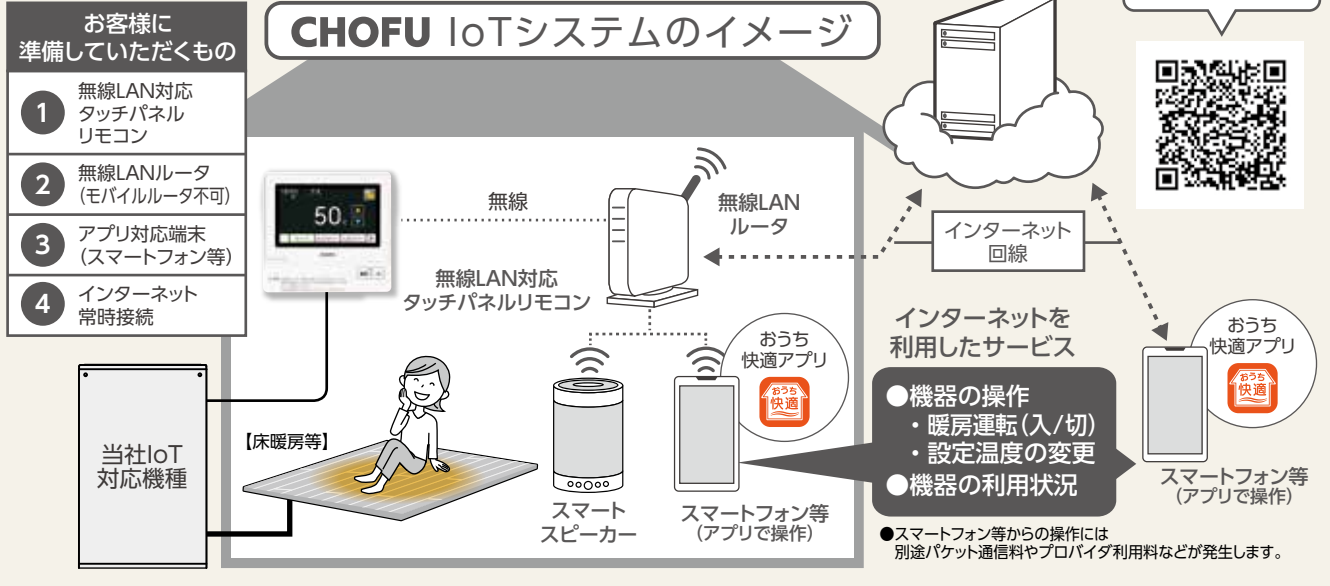

使いやすさと美しさを両立させた 無線LAN対応 (インターネット接続) タッチパネルリモコン

CMR-3102VM

[外形寸法] (高120×幅128×奥行18mm)
非防水形 ※4



※4. 非防水形リモコンは、浴室など湿気の多い場所への取り付けはできません。

■ おうち快適アプリ

[対応しているスマートフォン等]

- Android™ 端末 Android8.0以上
- iPhone, iPad iOS11.3以上

※国内で発売されている端末に限ります。
※[Android™]は、Google LLC.の商標です。
※[iPhone][iPad]は、Apple Inc.の商標です。
※すべての機種で動作を保证するものではありません。
※2025年1月時点での対応状況です。

[対応しているスマートスピーカー]

- Amazon Echo シリーズ

※[Amazon][Amazon Echo]および関連するすべてのロゴは、Amazon.com, Inc.または、その関連会社の商標または登録商標です。
※2025年1月時点での対応状況です。

- [おうち快適アプリ]のダウンロードにつきましては、無線LAN対応タッチパネルリモコン (CMR-3102VM)に付属の「無線LAN設定説明書」をご覧ください。

■ 離れた場所からカンタン操作

※操作方法の詳細は「おうち快適アプリ操作ガイド」をご覧ください。

- スマートフォンで「おうち快適アプリ」を使えば、暖房ボイラの操作ができます。外出中に暖房運転をしておけば、帰宅時にはお部屋がポカポカです。
※温水ルームヒーター、浴室換気暖房乾燥機等の放熱器を操作することはできません。

スマートフォンで
外出先からでも
カンタン操作!



- スマートスピーカーに対応。音声で操作ができます。

設定温度が50℃に
変更されました



おうち快適アプリの画面表示例 (スマートフォン等)

暖房運転 (入/切) の操作 機器の利用状況の確認



おうち快適アプリの 操作一覧

項目	機能
操作	暖房運転 (入/切)
	設定温度の変更
表示 (確認)	機器の利用状況
	室内温度の確認

● スマートフォン等に「おうち快適アプリ」のインストールが必要です。
● 画面はイメージイラストのため、実際の画面とは異なります。

■ 離れて暮らす ご家族の 利用状況を確認

離れて暮らすご家族の暖房ボイラを登録することで、機器の利用状況を確認できます。

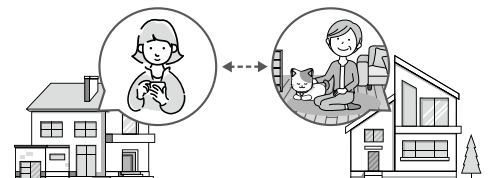

エコフィール

水道直圧式

減圧式 高圧力型

減圧式 標準圧力型

減圧式 貯湯型

石油ふるがま

暖房ボイラ

暖房専用 ローターガス化バーナー搭載

主な機能

詳しくはP21

IoT

タイム
スタンプ

(注1)

注1:「無線LAN対応タッチパネルリモコン:CMR-3102VM」を選択し、無線LANでインターネットに接続する必要があります。

関連部品:P107~
寸法図:P118~
仕様表:P132~

屋外 前面排気
E-CON接続可能
熱源機通信対応

暖房出力 24.0kW(20,640kcal/h)~
7.3kW(6,280kcal/h)

あんしん点検

設計上の標準使用期間:10年

 目標年度 2025年	省エネ基準 達成率	エネルギー 消費効率
	105%	92.0%

融雪対応 半密閉式
密閉式対応可

【別売(P117参照)の密閉配管セットまたはエア抜きセットを接続してください。】

外装塗装鋼板 [111860]

EDBF-2412RG

- 外装色シャンパンゴールド(防汚鋼板)
 - DCキャンドポンプ内蔵
 - 半密閉タンクシステム内蔵
 - 送油管(2.5m)付
 - 外形寸法 高845×幅540×奥行287(mm)
- 必要別売品/リモコン、リモコンコード(RK-3P)

本体希望小売価格 [リモコン別売]

¥431,200(税抜 ¥392,000)



屋外 前面排気
E-CON接続可能
熱源機通信対応

暖房出力 19.0kW(16,340kcal/h)~
7.3kW(6,280kcal/h)

あんしん点検

設計上の標準使用期間:10年

 目標年度 2025年	省エネ基準 達成率	エネルギー 消費効率
	105%	92.0%

融雪対応 半密閉式
密閉式対応可

【別売(P117参照)の密閉配管セットまたはエア抜きセットを接続してください。】

外装塗装鋼板 [111850]

EDBF-1912RG

- 外装色シャンパンゴールド(防汚鋼板)
 - DCキャンドポンプ内蔵
 - 半密閉タンクシステム内蔵
 - 送油管(2.5m)付
 - 外形寸法 高845×幅540×奥行287(mm)
- 必要別売品/リモコン、リモコンコード(RK-3P)

本体希望小売価格 [リモコン別売]

¥401,500(税抜 ¥365,000)



屋外 前面排気
E-CON接続可能
熱源機通信対応

暖房出力 15.0kW(12,900kcal/h)~
7.3kW(6,280kcal/h)

あんしん点検

設計上の標準使用期間:10年

 目標年度 2025年	省エネ基準 達成率	エネルギー 消費効率
	105%	92.0%

半密閉式

密閉式対応可 【別売(P117参照)の密閉配管セットまたはエア抜きセットを接続してください。】

外装塗装鋼板 [111840]

EDBF-1512RG

- 外装色シャンパンゴールド(防汚鋼板)
 - DCキャンドポンプ内蔵
 - 半密閉タンクシステム内蔵
 - 送油管(2.5m)付
 - 外形寸法 高680×幅540×奥行287(mm)
- 必要別売品/リモコン、リモコンコード(RK-3P)

本体希望小売価格 [リモコン別売]

¥386,100(税抜 ¥351,000)



熱源機通信について

熱源機器とヘッダーボックス(HDB-404・804) [温水暖房システムカタログ参照]間でお互いの運転情報の送受信を行うことができます。これによりヘッダーボックスのリモコンで熱源機器の設定温度の変更や警報の表示ができるため、熱源機器に接続するリモコンは不要になります。(2心延長通信線が必要です。)

選べるリモコン

融雪で使用する場合は、CMR-2614またはCMR-2800を使用してください。(EDBF-1512RGは融雪不可)

別売無線LAN対応タッチパネルリモコン

CMR-3102VM [887814]

¥30,800(税抜¥28,000)

非防水形



別売多機能リモコン

CMR-2611 [193242]

¥24,200(税抜¥22,000)

非防水形

【ふたを開いた状態】



別売カンタンリモコン

CMR-2614 [885597]

¥19,800(税抜¥18,000)

非防水形

【ふたを開いた状態】



別売ラクラクリモコン

CMR-2800 [883673]

¥9,900(税抜¥9,000)

非防水形



※非防水形リモコンは、浴室内など湿気が多い場所への取り付けはできません。

エコフィール

水道直圧式

減圧式 高圧力型

減圧式 標準圧力型

減圧式 貯湯型

石油ふるがま

暖房ボイラ

暖房専用 ローターガス化バーナー搭載

主な機能

詳しくはP21

IoT

タイム

スタン

(注1)

注1:「無線LAN対応タッチパネルリモコン:CMR-3102VM」を選択し、無線LANでインターネットに接続する必要があります。

関連部品:P107~
寸法図:P118~
仕様表:P132~

屋内 強制給排気(FF)
E-CON接続可能
熱源機通信対応



暖房出力 24.0kW(20,640kcal/h)~
6.0kW(5,160kcal/h)

あんしん点検

設計上の標準使用期間:10年

省エネ基準 達成率	106%	エネルギー 消費効率	93.0%
	目標年度 2025年		

給排気延長 ※1.給気側延長は、φ70ステンレス管を使用。基板の設定および標高1300m以下。

3m3曲がりまで※1

融雪対応 半密閉式

密閉式対応可 [別売(P117参照)の密閉配管セットまたはエア抜きセットを接続してください。]

外装高級粉体塗装 [112560]

EDB-2413RGF NEW

本体希望小売価格 [リモコン別売]

¥449,900(税抜 ¥409,000)

- うす型給排気筒(FF-70-092)付(φ70)(P112参照)
- DCキャンドポンプ内蔵
- 半密閉タンクシステム内蔵
- 油ゴムホース付 ●汲上ポンプセット対応(別売)
- 外形寸法 高760×幅540×奥行287(mm)

必要別売品/リモコン、リモコンコード(RK-3P)

屋内 強制給排気(FF)
E-CON接続可能
熱源機通信対応



暖房出力 19.0kW(16,340kcal/h)~
6.0kW(5,160kcal/h)

あんしん点検

設計上の標準使用期間:10年

省エネ基準 達成率	106%	エネルギー 消費効率	93.0%
	目標年度 2025年		

給排気延長 ※1.給気側延長は、φ70ステンレス管を使用。基板の設定および標高1300m以下。

3m3曲がりまで※1

融雪対応 半密閉式

密閉式対応可 [別売(P117参照)の密閉配管セットまたはエア抜きセットを接続してください。]

外装高級粉体塗装 [112550]

EDB-1913RGF NEW

本体希望小売価格 [リモコン別売]

¥419,100(税抜 ¥381,000)

- うす型給排気筒(FF-70-092)付(φ70)(P112参照)
- DCキャンドポンプ内蔵
- 半密閉タンクシステム内蔵
- 油ゴムホース付 ●汲上ポンプセット対応(別売)
- 外形寸法 高760×幅540×奥行287(mm)

必要別売品/リモコン、リモコンコード(RK-3P)

屋内 強制給排気(FF)
E-CON接続可能
熱源機通信対応



暖房出力 15.0kW(12,900kcal/h)~
6.0kW(5,160kcal/h)

あんしん点検

設計上の標準使用期間:10年

省エネ基準 達成率	106%	エネルギー 消費効率	93.0%
	目標年度 2025年		

給排気延長 ※1.基板の設定および標高1300m以下。

3m3曲がりまで※1

融雪対応 半密閉式

密閉式対応可 [別売(P117参照)の密閉配管セットまたはエア抜きセットを接続してください。]

外装高級粉体塗装 [112540]

EDB-1513RGF NEW

本体希望小売価格 [リモコン別売]

¥410,080(税抜 ¥372,800)

- うす型給排気筒(FF-49-03E[保温材付])付(φ49)(P112・115参照)
- DCキャンドポンプ内蔵
- 半密閉タンクシステム内蔵
- 油ゴムホース付 ●汲上ポンプセット対応(別売)
- 外形寸法 高760×幅540×奥行287(mm)

必要別売品/リモコン、リモコンコード(RK-3P)

※既存のφ120壁穴機種から交換する場合、壁フランジセット(P116参照)を使用してください。

屋内 強制給排気(FF)
E-CON接続可能
熱源機通信対応



暖房出力 12.0kW(10,340kcal/h)~
5.3kW(4,560kcal/h)

あんしん点検

設計上の標準使用期間:10年

省エネ基準 達成率	106%	エネルギー 消費効率	93.0%
	目標年度 2025年		

給排気延長 ※1.基板の設定および標高1300m以下。

3m3曲がりまで※1

融雪対応 半密閉式

密閉式対応可 [別売(P117参照)の密閉配管セットまたはエア抜きセットを接続してください。]

外装高級粉体塗装 [112530]

EDB-1213RGF NEW

本体希望小売価格 [リモコン別売]

¥383,680(税抜 ¥348,800)

- うす型給排気筒(FF-49-03E[保温材付])付(φ49)(P112・115参照)
- DCキャンドポンプ内蔵
- 半密閉タンクシステム内蔵
- 油ゴムホース付 ●汲上ポンプセット対応(別売)
- 外形寸法 高645×幅540×奥行287(mm)

必要別売品/リモコン、リモコンコード(RK-3P)

※既存のφ120壁穴機種から交換する場合、壁フランジセット(P116参照)を使用してください。

熱源機通信について

熱源機器とヘッダーボックス(HDB-404・804)[温水暖房システムカタログ参照]間でお互いの運転情報の送受信を行うことができます。これによりヘッダーボックスのリモコンで熱源機器の設定温度の変更や警報の表示ができるため、熱源機器に接続するリモコンは不要になります。(2心延長通信線が必要です。)

選べるリモコン

別売無線LAN対応タッチパネルリモコン

CMR-3102VM [887814]

¥30,800(税抜¥28,000)

非防水形



別売多機能リモコン

CMR-2611 [193242]

¥24,200(税抜¥22,000)

非防水形

【ふたを開いた状態】



別売カンタンリモコン

CMR-2614 [885597]

¥19,800(税抜¥18,000)

非防水形

【ふたを開いた状態】



別売ラクラクリモコン

CMR-2800 [883673]

¥9,900(税抜¥9,000)

非防水形



※非防水形リモコンは、浴室など湿気の多い場所への取り付けはできません。

暖房専用

左配管タイプ
ロータリーガス化バーナー搭載

主な機能

詳しくはP21

IoT

タイム
スタンプ

(注1)

関連部品：P107～
寸法図：P118～
仕様表：P132～

注1：「無線LAN対応タッチパネルリモコン：CMR-3102VM」を選択し、無線LANでインターネットに接続する必要があります。

屋内 強制給排気 (FF)
E-CON接続可能
熱源機通信対応

左配管

暖房出力 15.0kW (12,900kcal/h)～
6.0kW (5,160kcal/h)

あんしん点検

設計上の標準使用期間：10年

省エネ基準 達成率	105%	エネルギー 消費効率	92.0%
	目標年度 2025年		

給排気延長 ※1.基板の設定および標
高1300m以下。
3m3曲がりまで※1



融雪
対応

半密閉式
密閉式対応可 [別売(P117参照)の密閉配管セットまたはエア抜きセットを接続してください。]

外装高級粉体塗装 [112470]

本体希望小売価格 [リモコン別売]

EDB-1513RGFL

¥425,700 (税抜 ¥387,000)

- うす型給排気筒 (FF-49-03E [保温材付]) 付 (φ49) (P112・115参照)
- DCキャンドポンプ内蔵
- 半密閉タンクシステム内蔵
- 油ゴムホース付 ●汲上ポンプセット対応 (別売)
- 外形寸法 高760×幅540×奥行287 (mm)

必要別売品/リモコン、リモコンコード(RK-3P)

屋内 強制給排気 (FF)
E-CON接続可能
熱源機通信対応

左配管

暖房出力 12.0kW (10,340kcal/h)～
5.3kW (4,560kcal/h)

あんしん点検

設計上の標準使用期間：10年

省エネ基準 達成率	105%	エネルギー 消費効率	92.0%
	目標年度 2025年		

給排気延長 ※1.基板の設定および標
高1300m以下。
3m3曲がりまで※1



融雪
対応

半密閉式
密閉式対応可 [別売(P117参照)の密閉配管セットまたはエア抜きセットを接続してください。]

外装高級粉体塗装 [112460]

本体希望小売価格 [リモコン別売]

EDB-1213RGFL

¥398,200 (税抜 ¥362,000)

- うす型給排気筒 (FF-49-03E [保温材付]) 付 (φ49) (P112・115参照)
- DCキャンドポンプ内蔵
- 半密閉タンクシステム内蔵
- 油ゴムホース付 ●汲上ポンプセット対応 (別売)
- 外形寸法 高645×幅540×奥行287 (mm)

必要別売品/リモコン、リモコンコード(RK-3P)

熱源機通信について

熱源機器とヘッダーボックス(HDB-404・804) [温水暖房システムカタログ参照]間でお互いの運転情報の送受信を行うことができます。これによりヘッダーボックスのリモコンで熱源機器の設定温度の変更や警報の表示ができるため、熱源機器に接続するリモコンは不要になります。(2心延長通信線が必要です。)

選べるリモコン

別売無線LAN対応タッチパネルリモコン

CMR-3102VM [887814]

¥30,800 (税抜¥28,000)

非防水形



別売多機能リモコン

CMR-2611 [193242]

¥24,200 (税抜¥22,000)

非防水形

【ふたを開いた状態】



別売カンタンリモコン

CMR-2614 [885597]

¥19,800 (税抜¥18,000)

非防水形

【ふたを開いた状態】



別売ラクラクリモコン

CMR-2800 [883673]

¥9,900 (税抜¥9,000)

非防水形



※非防水形リモコンは、浴室内など湿気が多い場所への取り付けはできません。

暖房専用 ローターガス化バーナー搭載

主な機能

詳しくはP21

IoT

タイム
スタンプ

(注1)

注1:「無線LAN対応タッチパネルリモコン:CMR-3102VM」を選択し、無線LANでインターネットに接続する必要があります。

関連部品:P107~
寸法図:P118~
仕様表:P132~

屋外 前面排気
E-CON接続可能
熱源機通信対応



暖房出力 15.0kW(12,900kcal/h)~
7.3kW(6,280kcal/h)

あんしん点検

設計上の標準使用期間:10年

 目標年度 2025年	省エネ基準 達成率	エネルギー 消費効率
	96%	83.7%

半密閉式

密閉式対応可 [別売(P117参照)の密閉配管セットまたはエア抜きセットを接続してください。]

外装高級粉体塗装 [108140]

DBF-1510RG

- DCキャンドポンプ内蔵
- 半密閉タンクシステム内蔵
- 送油管(2.5m)付
- 外形寸法 高590×幅470×奥行287(mm)

必要別売品/リモコン、リモコンコード(RK-3P)

本体希望小売価格 [リモコン別売]

¥336,600(税抜 ¥306,000)

屋外 前面排気
E-CON接続可能
熱源機通信対応



暖房出力 9.0kW(7,740kcal/h)~
4.6kW(3,960kcal/h)

あんしん点検

設計上の標準使用期間:10年

 目標年度 2025年	省エネ基準 達成率	エネルギー 消費効率
	96%	83.7%

半密閉式

密閉式対応可 [別売(P117参照)の密閉配管セットまたはエア抜きセットを接続してください。]

外装高級粉体塗装 [108230]

DBF-910RG

- DCキャンドポンプ内蔵
- 半密閉タンクシステム内蔵
- 送油管(2.5m)付
- 外形寸法 高590×幅470×奥行287(mm)

必要別売品/リモコン、リモコンコード(RK-3P)

本体希望小売価格 [リモコン別売]

¥327,800(税抜 ¥298,000)

熱源機通信について

熱源機器とヘッダーボックス(HDB-404・804) [温水暖房システムカタログ参照]間でお互いの運転情報の送受信を行うことができます。これによりヘッダーボックスのリモコンで熱源機器の設定温度の変更や警報の表示ができるため、熱源機器に接続するリモコンは不要になります。(2心延長通信線が必要です。)

選べるリモコン

別売無線LAN対応タッチパネルリモコン

CMR-3102VM [887814]

¥30,800(税抜¥28,000)

非防水形



別売多機能リモコン

CMR-2611 [193242]

¥24,200(税抜¥22,000)

非防水形

【ふたを開いた状態】



別売カンタンリモコン

CMR-2614 [885597]

¥19,800(税抜¥18,000)

非防水形

【ふたを開いた状態】



別売ラクラクリモコン

CMR-2800 [883673]

¥9,900(税抜¥9,000)

非防水形



※非防水形リモコンは、浴室内など湿気が多い場所への取り付けはできません。

暖房専用 ローターガス化バーナー搭載

主な機能

詳しくはP21

IoT

タイム
スタンプ

(注1)

注1:「無線LAN対応タッチパネルリモコン:CMR-3102VM」を選択し、無線LANでインターネットに接続する必要があります。

関連部品:P107~
寸法図:P118~
仕様表:P132~

屋内 強制給排気(FF)
E-CON接続可能
熱源機通信対応

暖房出力 18.0kW(15,500kcal/h)~
6.0kW(5,160kcal/h)

あんしん点検

設計上の標準使用期間:10年

省エネ基準 達成率	100%	エネルギー 消費効率	87.1%
	目標年度 2025年		

給排気延長 3m3曲がりまで※1
※1.給気側延長は、φ49ステンレス管を使用。基板の設定および標高1000m以下。



融雪対応 半密閉式
密閉式対応可

[別売(P117参照)の密閉配管セットまたはエア抜きセットを接続してください。]

外装高級粉体塗装 [112510]

DB-1813RGF NEW

本体希望小売価格 [リモコン別売]

¥385,550 (税抜 ¥350,500)

- うす型給排気筒(FF-49-01)付(φ49)(P112・115参照)
- DCキャンドポンプ内蔵
- 半密閉タンクシステム内蔵
- 油ゴムホース付 ●汲上ポンプセット対応(別売)
- 外形寸法 高590×幅470×奥行287(mm)

必要別売品/リモコン、リモコンコード(RK-3P)

※既存のφ120壁穴機種から交換する場合、壁フランジセット(P116参照)を使用してください。

屋内 強制給排気(FF)
E-CON接続可能
熱源機通信対応

暖房出力 15.0kW(12,900kcal/h)~
6.0kW(5,160kcal/h)

あんしん点検

設計上の標準使用期間:10年

省エネ基準 達成率	100%	エネルギー 消費効率	87.1%
	目標年度 2025年		

給排気延長 3m3曲がりまで※1
※1.基板の設定および標高1300m以下。



融雪対応 半密閉式
密閉式対応可

[別売(P117参照)の密閉配管セットまたはエア抜きセットを接続してください。]

外装高級粉体塗装 [112490]

DB-1513RGF NEW

本体希望小売価格 [リモコン別売]

¥364,650 (税抜 ¥331,500)

- うす型給排気筒(FF-49-01)付(φ49)(P112・115参照)
- DCキャンドポンプ内蔵
- 半密閉タンクシステム内蔵
- 油ゴムホース付 ●汲上ポンプセット対応(別売)
- 外形寸法 高590×幅470×奥行287(mm)

必要別売品/リモコン、リモコンコード(RK-3P)

屋内 強制給排気(FF)
E-CON接続可能
熱源機通信対応

暖房出力 9.0kW(7,740kcal/h)~
4.3kW(3,700kcal/h)

あんしん点検

設計上の標準使用期間:10年

省エネ基準 達成率	100%	エネルギー 消費効率	87.1%
	目標年度 2025年		

給排気延長 3m3曲がりまで※1
※1.基板の設定および標高1300m以下。



融雪対応 半密閉式
密閉式対応可

[別売(P117参照)の密閉配管セットまたはエア抜きセットを接続してください。]

外装高級粉体塗装 [112480]

DB-913RGF NEW

本体希望小売価格 [リモコン別売]

¥351,450 (税抜 ¥319,500)

- うす型給排気筒(FF-49-01)付(φ49)(P112・115参照)
- DCキャンドポンプ内蔵
- 半密閉タンクシステム内蔵
- 油ゴムホース付 ●汲上ポンプセット対応(別売)
- 外形寸法 高590×幅470×奥行287(mm)

必要別売品/リモコン、リモコンコード(RK-3P)

熱源機通信について

熱源機器とヘッダーボックス(HDB-404・804)[温水暖房システムカタログ参照]間でお互いの運転情報の送受信を行うことができます。これによりヘッダーボックスのリモコンで熱源機器の設定温度の変更や警報の表示ができるため、熱源機器に接続するリモコンは不要になります。(2心延長通信線が必要です。)

選べるリモコン

別売無線LAN対応タッチパネルリモコン

CMR-3102VM [887814]

¥30,800 (税抜¥28,000)

非防水形



別売多機能リモコン

CMR-2611 [193242]

¥24,200 (税抜¥22,000)

非防水形

【ふたを開いた状態】



別売カンタンリモコン

CMR-2614 [885597]

¥19,800 (税抜¥18,000)

非防水形

【ふたを開いた状態】



別売ラクラクリモコン

CMR-2800 [883673]

¥9,900 (税抜¥9,000)

非防水形



※非防水形リモコンは、浴室内など湿気の高い場所への取り付けはできません。

暖房専用

ハイパワー 40.3kW (34,600kcal/h)
ガンタイプバーナー

主な機能

詳しくはP21

IoT

タイム
スランプ

(注1)

注1:「無線LAN対応タッチパネルリモコン:CMR-3102VM」を選択し、無線LANでインターネットに接続する必要があります。

関連部品:P107~
寸法図:P118~
仕様表:P132~

屋外 無煙突
E-CON接続可能



暖房出力 40.3kW(34,600kcal/h)

あんしん点検

設計上の標準使用期間:10年

目標年度 2025年	省エネ基準 達成率	エネルギー 消費効率
	99%	87.0%

融雪対応 半密閉式

密閉式対応可 [別売(P100参照)の密閉変換セットと密閉配管セットを使用してください。]

外装高級粉末塗装 [112030]

DB-4004

- 拡散排気筒(Kトップ)付
 - ACキャンドポンプ内蔵
 - 半密閉タンクシステム内蔵
 - 送油管(2.5m)付
 - 外形寸法 高1,055×幅434×奥行702(mm)
- 必要別売品/リモコン、リモコンコード(RK-3P)

本体希望小売価格 [リモコン別売]
¥448,800 (税抜 ¥408,000)

屋内 強制排気・強制通気
E-CON接続可能



暖房出力 40.3kW(34,600kcal/h)

あんしん点検

設計上の標準使用期間:10年

目標年度 2025年	省エネ基準 達成率	エネルギー 消費効率
	99%	87.0%

排気延長
総延長5m2曲がりまで(立上がり1m以上)

融雪対応 半密閉式

密閉式対応可 [別売(P100参照)の密閉変換セットと密閉配管セットを使用してください。]

外装高級粉末塗装 [112031]

DB-4004

- 拡散排気筒(Kトップ)なし
 - ACキャンドポンプ内蔵
 - 半密閉タンクシステム内蔵
 - 排気筒接続径(φ106) ● 送油管(2.5m)付
 - 外形寸法 高1,055×幅434×奥行702(mm)
- 必要別売品/リモコン、リモコンコード(RK-3P)

本体希望小売価格 [リモコン別売]
¥442,200 (税抜 ¥402,000)

※油ゴムホース・送油管接続パイプは同梱されておりません

屋内 強制給排気(FF)
E-CON接続可能



暖房出力 40.3kW(34,600kcal/h)

あんしん点検

設計上の標準使用期間:10年

目標年度 2025年	省エネ基準 達成率	エネルギー 消費効率
	99%	87.0%

給排気延長	※1.標高500~1000m以下。基板の設定および標高1000~1500m以下。
2m2曲がりまで※1.※2	※2.給気側延長は、φ70ステンレス管を使用。
[3m3曲がりまで※2.※3]	※3.標高500m以下。
[7m3曲がりまで※2.※4]	※4.基板の設定および標高500m以下。

融雪対応 半密閉式

密閉式対応可 [別売(P100参照)の密閉変換セットと密閉配管セットを使用してください。]

外装高級粉末塗装 [112040]

DB-4004F

- うす型給排気筒(FF-70-092)付(φ70)(P112参照)
 - ACキャンドポンプ内蔵
 - 半密閉タンクシステム内蔵
 - 油ゴムホース・送油管接続パイプ付
 - (屋外オイルタンクと直接接続する場合は、油銅パイプ両フレア付が別途必要です)
 - 外形寸法 高1,055×幅434×奥行702(mm)
- 必要別売品/リモコン、リモコンコード(RK-3P)

本体希望小売価格 [リモコン別売]
¥462,000 (税抜 ¥420,000)

DB-4004、4004F 専用別売部品

<p>密閉変換セット VH-MHS-4004A [889126]</p> <p>¥1,430 (税抜¥1,300)</p> <p>ゴムシート</p> <p>密閉式に変更する場合に使用します。</p>	<p>密閉配管セット VH-MHS [800545]</p> <p>¥26,400 (税抜¥24,000)</p> <p>逃し弁 エア抜き弁 圧力計</p> <p>密閉式に変更する場合に使用します。</p>
---	---

選べるリモコン

融雪で使用する場合は、CMR-2614 または CMR-2800 を使用してください。

<p>別売無線LAN対応タッチパネルリモコン CMR-3102VM [887814]</p> <p>¥30,800 (税抜¥28,000)</p> <p>非防水形</p>	<p>別売多機能リモコン CMR-2611 [193242]</p> <p>¥24,200 (税抜¥22,000)</p> <p>非防水形</p> <p>【ふたを開いた状態】</p>	<p>別売カンタンリモコン CMR-2614 [885597]</p> <p>¥19,800 (税抜¥18,000)</p> <p>非防水形</p> <p>【ふたを開いた状態】</p>	<p>別売ラクラクリモコン CMR-2800 [883673]</p> <p>¥9,900 (税抜¥9,000)</p> <p>非防水形</p>
---	---	--	--

※非防水形リモコンは、浴室内など湿気の多い場所への取り付けはできません。

暖房専用 ローターガス化バーナー搭載 左右側面および下配管対応

主な機能 IoT タイムスタンプ
詳しくはP21 (注1)

関連部品：P107～
寸法図：P118～
仕様表：P132～

注1：「無線LAN対応タッチパネルリモコン：CMR-3102VM」を選択し、無線LANでインターネットに接続する必要があります。

屋内 強制給排気(FF)
E-CON接続可能
熱源機通信対応

暖房出力 **18.0kW (15,500kcal/h)～
6.0kW (5,160kcal/h)**

融雪対応 半密閉式
密閉式対応可 [別売(P117参照)の密閉配管セットまたはエア抜きセットを接続してください。]



あんしん点検

設計上の標準使用期間：10年

目標年度 2025年	省エネ基準 達成率	エネルギー 消費効率
	100%	87.1%

給排気延長
3m3曲がりまで※1

※1.給気側延長は、φ49ステンレス管を使用。基板の設定および標高1000m以下。

外装高級粉体塗装 [112520]

DBT-1813RGF NEW 本体希望小売価格 [リモコン別売]
¥388,850 (税抜 ¥353,500)

- うす型給排気筒(FF-49-01)付(φ49)(P112・115参照)
- DCキャンドポンプ内蔵
- 半密閉タンクシステム内蔵
- 油ゴムホース・送油管接続パイプ付
(屋外オイルタンクと直接接続する場合は、油銅パイプ両フレア付が別途必要です)
- 外形寸法 高750×幅256×奥行571(mm)
必要別売品/リモコン、リモコンコード(RK-3P)

DBT-1813RGF 専用別売部品

架台 VH-KD-T1811 [887300] ¥27,830 (税抜¥25,300)	下配管セット VH-SH-T1811 [887301] ¥14,520 (税抜¥13,200)
---	---

交換対象機種
DB-151
DB-152
DB-1521
DB-1522

※左右側面配管対応で、上記機種種の交換用としてお使いいただけます。

別売部品の架台(VH-KD-T1811)と下配管セット(VH-SH-T1811)を使用すれば、**床下からの配管にも接続可能です。**

DBT-1813RGF

下配管セット(VH-SH-T1811) (別売部品)
※DBT-1813RGFの内部配管に接続します

架台(VH-KD-T1811) (別売部品)
※架台を使用する場合は、油タンクとの落差に注意してください。

熱源機通信について

熱源機器とヘッダーボックス(HDB-404・804) [温水暖房システムカタログ参照]間でお互いの運転情報の送受信を行うことができます。これによりヘッダーボックスのリモコンで熱源機器の設定温度の変更や警報の表示ができるため、熱源機器に接続するリモコンは不要になります。(2心延長通信線が必要です。)

選べるリモコン

別売無線LAN対応タッチパネルリモコン CMR-3102VM [887814] ¥30,800 (税抜¥28,000) 非防水形	別売多機能リモコン CMR-2611 [193242] ¥24,200 (税抜¥22,000) 非防水形 【ふたを開いた状態】	別売カンタンリモコン CMR-2614 [885597] ¥19,800 (税抜¥18,000) 非防水形 【ふたを開いた状態】	別売ラクラクリモコン CMR-2800 [883673] ¥9,900 (税抜¥9,000) 非防水形
---	--	---	--

※非防水形リモコンは、浴室内など湿気が多い場所への取り付けはできません。

エコフィール
水道直圧式
減圧式 高圧力型
減圧式 標準圧力型
減圧式 貯湯型
石油ふるがま
暖房ボイラ

暖房専用

左配管タイプ

ロータリーガス化バーナー搭載

主な機能

詳しくはP21

IoT

タイム
スタンプ

(注1)

注1:「無線LAN対応タッチパネルリモコン:CMR-3102VM」を選択し、無線LANでインターネットに接続する必要があります。

関連部品:P107~
寸法図:P118~
仕様表:P132~

屋内
強制給排気(FF)
E-CON接続可能
熱源機通信対応

左配管



暖房出力 18.0kW(15,500kcal/h)~
6.0kW(5,160kcal/h)

あんしん点検

設計上の標準使用期間:10年

省エネ基準 達成率	96%	エネルギー 消費効率	83.7%
	目標年度 2025年		

給排気延長 3m3曲がりまで※1
※1.給気側延長は、φ49ステンレス管を使用。基板の設定および標高1000m以下。

融雪
対応

半密閉式

密閉式対応可 [別売(P117参照)の密閉配管セットまたはエア抜きセットを接続してください。]

外装高級粉体塗装 [113800]

DB-1813RGFL

本体希望小売価格 [リモコン別売]

¥385,550(税抜 ¥350,500)

- うす型給排気筒(FF-49-01)付(φ49)(P112・115参照)
- DCキャンドポンプ内蔵
- 半密閉タンクシステム内蔵
- 油ゴムホース付 ●汲上ポンプセット対応(別売)
- 外形寸法 高590×幅470×奥行287(mm)
必要別売品/リモコン、リモコンコード(RK-3P)

屋内
強制給排気(FF)
E-CON接続可能
熱源機通信対応

左配管



暖房出力 15.0kW(12,900kcal/h)~
6.0kW(5,160kcal/h)

あんしん点検

設計上の標準使用期間:10年

省エネ基準 達成率	96%	エネルギー 消費効率	83.7%
	目標年度 2025年		

給排気延長 3m3曲がりまで※1
※1.標高1300m以下。

融雪
対応

半密閉式

密閉式対応可 [別売(P117参照)の密閉配管セットまたはエア抜きセットを接続してください。]

外装高級粉体塗装 [113700]

DB-1513RGFL

本体希望小売価格 [リモコン別売]

¥364,650(税抜 ¥331,500)

- うす型給排気筒(FF-49-01)付(φ49)(P112・115参照)
- DCキャンドポンプ内蔵
- 半密閉タンクシステム内蔵
- 油ゴムホース付 ●汲上ポンプセット対応(別売)
- 外形寸法 高590×幅470×奥行287(mm)
必要別売品/リモコン、リモコンコード(RK-3P)

熱源機通信について

熱源機器とヘッダーボックス(HDB-404・804) [温水暖房システムカタログ参照]間でお互いの運転情報の送受信を行うことができます。これによりヘッダーボックスのリモコンで熱源機器の設定温度の変更や警報の表示ができるため、熱源機器に接続するリモコンは不要になります。(2心延長通信線が必要です。)

選べるリモコン

別売無線LAN対応タッチパネルリモコン

CMR-3102VM [887814]

¥30,800(税抜¥28,000)

非防水形



別売多機能リモコン

CMR-2611 [193242]

¥24,200(税抜¥22,000)

非防水形

【ふたを開いた状態】



別売カンタンリモコン

CMR-2614 [885597]

¥19,800(税抜¥18,000)

非防水形

【ふたを開いた状態】



別売ラクラクリモコン

CMR-2800 [883673]

¥9,900(税抜¥9,000)

非防水形



※非防水形リモコンは、浴室内など湿気の高い場所への取り付けはできません。

暖房専用 (床暖房パネル用)

主な機能

詳しくは P21

IoT

タイム
スタンプ

(注1)

注1: [無線LAN対応タッチパネルリモコン:CMR-3102VM]を選択し、無線LANでインターネットに接続する必要があります。

関連部品: P107~
寸法図: P118~
仕様表: P132~

屋外 前面排気
E-CON接続可能

暖房出力 6.7kW(5,760kcal/h)~
3.1kW(2,670kcal/h)

あんしん点検

設計上の標準使用期間: 10年

暖房効率
93.0%



半密閉式
密閉式不可

外装塗装鋼板 [112080]

EDBF-673Y

- 外装色シャンパンゴールド(防汚鋼板)
 - DCキャンドポンプ内蔵
 - 本体固定具付
 - 半密閉タンクシステム内蔵
 - 送油管(2.5m)付
 - 外形寸法 高616×幅490×奥行235(mm)
- 必要別売品/リモコン、リモコンコード(RK-3P)

本体希望小売価格 [リモコン別売]
¥258,500(税抜 ¥235,000)

暖房専用 (温水ルームヒーター用)

※温水ルームヒーター(RHCシリーズ)とのシリアル通信対応

主な機能

詳しくは P21

IoT

タイム
スタンプ

(注1)

注1: [無線LAN対応タッチパネルリモコン:CMR-3102VM]を選択し、無線LANでインターネットに接続する必要があります。温水ルームヒーター等の放熱器を操作することはできません。

関連部品: P107~
寸法図: P118~
仕様表: P132~

屋外 前面排気
E-CON接続可能

暖房出力 6.7kW(5,760kcal/h)~
3.1kW(2,670kcal/h)

あんしん点検

設計上の標準使用期間: 10年

暖房効率
93.0%



半密閉式
密閉式不可

外装塗装鋼板 [112070]

EDBF-673

- 外装色シャンパンゴールド(防汚鋼板)
- DCキャンドポンプ内蔵
- 本体固定具付
- 半密閉タンクシステム内蔵
- 送油管(2.5m)付
- 外形寸法 高616×幅490×奥行235(mm)

※温水ルームヒーターとシリアル通信をする場合、リモコンは不要です。

※室内機等をE-CON接続(浴室換気暖房乾燥機等)する場合、リモコンが必要です。温水ルームヒーターと併用の場合もリモコンは必要です。

本体希望小売価格 [リモコン別売]
¥258,500(税抜 ¥235,000)

選べるリモコン

別売無線LAN対応タッチパネルリモコン

CMR-3102VM [887814]

¥30,800(税抜¥28,000)

非防水形



別売多機能リモコン

CMR-2611 [193242]

¥24,200(税抜¥22,000)

非防水形

【ふたを開いた状態】



別売カンタンリモコン

CMR-2614 [885597]

¥19,800(税抜¥18,000)

非防水形

【ふたを開いた状態】



別売ラクラクリモコン

CMR-2800 [883673]

¥9,900(税抜¥9,000)

非防水形



※非防水形リモコンは、浴室内など湿気の高い場所への取り付けはできません。

暖房専用(床暖房パネル用)

主な機能

詳しくはP21

IoT
(注1)

タイム
スタンプ

関連部品：P107～
寸法図：P118～
仕様表：P132～

注1：「無線LAN対応タッチパネルリモコン：CMR-3102VM」を選択し、無線LANでインターネットに接続する必要があります。

屋外 前面排気
E-CON接続可能

暖房出力 6.7kW(5,760kcal/h)～
3.1kW(2,670kcal/h)

あんしん点検

設計上の標準使用期間：10年

暖房効率
86.2%



半密閉式
密閉式不可

外装塗装鋼板 [112060]

DBF-673Y

- 外装色シャンパンゴールド(防汚鋼板)
 - DCキャンドポンプ内蔵
 - 本体固定具付
 - 半密閉タンクシステム内蔵
 - 送油管(2.5m)付
 - 外形寸法 高616×幅490×奥行235(mm)
- 必要別売品/リモコン、リモコンコード(RK-3P)

本体希望小売価格 [リモコン別売]
¥214,500(税抜 ¥195,000)

暖房専用(温水ルームヒーター用)

※温水ルームヒーター(RHCシリーズ)とのシリアル通信対応

主な機能

詳しくはP21

IoT
(注1)

タイム
スタンプ

関連部品：P107～
寸法図：P118～
仕様表：P132～

注1：「無線LAN対応タッチパネルリモコン：CMR-3102VM」を選択し、無線LANでインターネットに接続する必要があります。温水ルームヒーター等の放熱器を操作することはできません。

屋外 前面排気
E-CON接続可能

暖房出力 6.7kW(5,760kcal/h)～
3.1kW(2,670kcal/h)

あんしん点検

設計上の標準使用期間：10年

暖房効率
86.2%



半密閉式
密閉式不可

外装塗装鋼板 [112050]

DBF-673

- 外装色シャンパンゴールド(防汚鋼板)
- DCキャンドポンプ内蔵
- 本体固定具付
- 半密閉タンクシステム内蔵
- 送油管(2.5m)付
- 外形寸法 高616×幅490×奥行235(mm)

※温水ルームヒーターとシリアル通信をする場合、リモコンは不要です。

※室内機等をE-CON接続(浴室換気暖房乾燥機等)する場合、リモコンが必要です。温水ルームヒーターと併用の場合もリモコンは必要です。

本体希望小売価格 [リモコン別売]
¥214,500(税抜 ¥195,000)

屋外 前面排気
E-CON接続可能
熱源機通信対応

暖房出力 9.0kW(7,740kcal/h)～
4.6kW(3,960kcal/h)

あんしん点検

設計上の標準使用期間：10年

省エネ基準 達成率 96%	エネルギー 消費効率 83.7%
	目標年度 2025年



半密閉式
密閉式不可

外装塗装鋼板 [111890]

DBF-903

- 外装色シャンパンゴールド(防汚鋼板)
- DCキャンドポンプ内蔵
- 本体固定具付
- 半密閉タンクシステム内蔵
- 送油管(2.5m)付
- アタッチメント(3台設置用)付
- 外形寸法 高590×幅490×奥行287(mm)

※温水ルームヒーターとシリアル通信をする場合、リモコンは不要です。

※室内機等をE-CON接続(浴室換気暖房乾燥機等)する場合、リモコンが必要です。温水ルームヒーターと併用の場合もリモコンは必要です。

本体希望小売価格 [リモコン別売]
¥272,800(税抜 ¥248,000)

熱源機通信について

熱源機器とヘッダーボックス(HDB-404・804) [温水暖房システムカタログ参照]間でお互いの運転情報の送受信を行うことができます。これによりヘッダーボックスのリモコンで熱源機器の設定温度の変更や警報の表示ができるため、熱源機器に接続するリモコンは不要になります。(2心延長通信線が必要です。)

選べるリモコン

別売無線LAN対応タッチパネルリモコン

CMR-3102VM [887814]

¥30,800(税抜¥28,000)

非防水形



別売多機能リモコン

CMR-2611 [193242]

¥24,200(税抜¥22,000)

非防水形

【ふたを開いた状態】



別売カンタンリモコン

CMR-2614 [885597]

¥19,800(税抜¥18,000)

非防水形

【ふたを開いた状態】



別売ラクラクリモコン

CMR-2800 [883673]

¥9,900(税抜¥9,000)

非防水形



※非防水形リモコンは、浴室など湿気の多い場所への取り付けはできません。

暮らしやすさを実感。クリーン&マイルドな温風で足もとから暖めます。

COMFORT 快適

足もとを遠くまで暖める快適パワフル暖房。

寝る時も気にならない運転音。

※微運転時20dB(最大44dB)
室温に応じて送風量がコントロールされるので、お部屋が暖まれば運転音もダウン。

お肌やのどにやさしく、

うっかり触ってもソフトな温風です。

室内機の表面を低温に保つため、お子さまが不意に触れてしまってもやけどの心配が少ない設計です。

※長時間触れたままでいると低温やけどのおそれがありますのでお気をつけください。

お部屋の空気を汚しません。

屋外燃焼式で室内に排ガスを放出しないので室内の空気を汚すことはありません。

FUNCTION 機能性

シーズンオフは室内機を

簡単に取りはずすことも可能です。

温水コンセントにより設置や片づけも簡単。サツとはずすだけでシーズンオフにはスッキリ取りはずしができます。

すっきりスリムな室内機は奥行きわずか20cm。

固定式ではないので

機器の向きは自由に変えることができます。

温水コンセントの採用により固定式の暖房機とは異なり、ホースの長さだけ室内機は簡単に動かせます。

CLEAN 清潔

点火や消火時のいやなニオイがありません。

排ガスを放出しないので結露を抑えます。

EXTENSION 拡張性

1階・2階でもOKの暖房システムです。

室内機1台で、パワフル暖房

コンパクトサイズながらハイパワーなので、リビングなどの広いお部屋でも、速くの足もとまで暖めます。

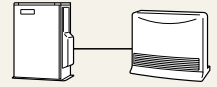

室内機2台・3台で、同時暖房

1階のリビングだけでなく、2階の子供部屋なども同時に暖房できます。

※熱源機器(暖房ボイラ)の暖房出力により、同時暖房可能台数は異なります。

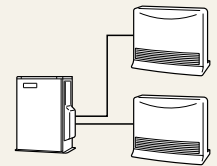

室内機

1台の室外機に複数の室内機を接続し同時運転した場合、暖房能力は室外機の暖房能力を最大限として各部屋に配分されます。したがって同時に暖房される場合は、各部屋の合計量数が暖房のめやすとなります。



RHC-63W [336546]

希望小売価格 ¥108,900(税抜 ¥99,000)

- 外形寸法 高475×幅605×奥行200(mm)
- ワイヤレスリモコン付
- 質量/9.5kg

熱源(室外機) 室内機の信号線接続位置の変更で、すべての暖房ボイラとの接続可

・温水ルームヒーター用(EDBF-673, DBF-673, DBF-903)
・E-CON接続用(EDBF-673, DBF-673, DBF-903以外の暖房ボイラ)

RHC-63G [336547]

希望小売価格 ¥108,900(税抜 ¥99,000)

暖房出力	6.00~2.84kW(5,160~2,440kcal/h)
暖房のめやす	温暖地 木造 16.0畳(26.5㎡)まで
	温暖地 コンクリート 21.0畳(34.5㎡)まで
	寒冷地 木造 16.0畳(26.5㎡)まで
	寒冷地 コンクリート 25.0畳(41.5㎡)まで

※暖房出力算出基準
最大最小とも室温20℃で、熱源機と温水配管3mで接続したときの値です。

RHC-43W [336548]

希望小売価格 ¥90,200(税抜 ¥82,000)

- 外形寸法 高475×幅445×奥行200(mm)
- ワイヤレスリモコン付
- 質量/7.5kg

熱源(室外機) 室内機の信号線接続位置の変更で、すべての暖房ボイラとの接続可

・温水ルームヒーター用(EDBF-673, DBF-673, DBF-903)
・E-CON接続用(EDBF-673, DBF-673, DBF-903以外の暖房ボイラ)

RHC-43G [336549]

希望小売価格 ¥90,200(税抜 ¥82,000)

暖房出力	4.00~1.60kW(3,440~1,350kcal/h)
暖房のめやす	温暖地 木造 11.0畳(18.0㎡)まで
	温暖地 コンクリート 14.0畳(23.0㎡)まで
	寒冷地 木造 11.0畳(18.0㎡)まで
	寒冷地 コンクリート 17.0畳(28.0㎡)まで

※暖房出力算出基準
最大最小とも室温20℃で、熱源機と温水配管3mで接続したときの値です。

空気清浄フィルター PM2.5への対応

フィルターの性能試験に基づく性能であり、実機の性能とは異なります。0.3μm未満の微小粒子物質については、除去の確認がとれておりません。また空気中の有害物質のすべてを除去できるものではありません。PM2.5とは2.5μm以下の微小物質の総称です。

仕様表

機種	仕様	暖房出力 (kW[kcal/h])	電源電圧及び 周波数	定格消費電力 (W)	適用防錆循環液	標準湧水量 (L/min)	本体内存有水量 (L)	運転音(dB)		運転切換	質量 (kg)
								最大	最小		
RHC-63W/G		6.00 [5,160]~2.84 [2,440]	AC100V 50/60Hz	38/43	プロピレングリコール 水溶液	2.9	0.56	43/44	20/20	強・中・弱・微風 ・自然対流	9.5
RHC-43W/G		4.00 [3,440]~1.60 [1,350]		25/30			0.45	42/42	20/20		7.5

※暖房出力算出基準：最大最小とも室温20℃で、熱源機と温水配管3mで接続したときの値です。

他社製品からのお買い替えをご検討中のお客様へ

【シリアル通信接続の場合】 ●富士通ゼネラル製の下記機種と通信に互換性があるため、機器を入れ替えることができます。(室外機のみ、室内機のみは交換可能)
●室外機のリモコンは不要です。

室外機(暖房ボイラ)を入れ替えるときの組み合わせ

株式会社 富士通ゼネラル製

室内機※1

- KH-60HAA-S
- KH-60HT-S
- KH-60HR-S
- KH-60R-W
- KH-60HP-W
- KH-60P-W

接続 OK

CHOFU 室外機

- EDBF-673
- DBF-673
- DBF-903

必要別売品

- 電源接続アダプター(VH-DSA-253)
- 不凍液

室内機(温水ルームヒーター)を入れ替えるときの組み合わせ

株式会社 富士通ゼネラル製

室外機

- KB-87AS
- KB-87TS

接続 OK

CHOFU 室内機

- RHC-63W/G
- RHC-43W/G

必要別売品

- 不凍液

※1.富士通ゼネラル製どうしの組み合わせでも、E-CON接続を行っている場合があります。その場合はE-CON接続になるので、交換前に確認してください。

【E-CON接続の場合】 ●E-CON接続に対応している他社製品と入れ替えることができます。(室外機のリモコンが必要)

- 温水コンセントと温水プラグは、必ず同じメーカー品を使用してください。
- 10年近くご使用された室外機・室内機・温水コンセント等は、経年劣化が考えられますので同時交換をおすすめいたします。また、交換のときは、必ず当社指定の不凍液を使用してください。

強制追いだきタイプ設置基準寸法

水道直圧式	減圧式	CK-140PS
<p>1.5m以内 3m以内</p> <p>循環口</p> <p>機器</p> <p>浴そう</p> <p>あふれ縁</p> <p>7m以内</p> <p>機器</p>	<p>0.5m以内</p> <p>機器</p> <p>浴そう</p> <p>あふれ縁</p> <p>必ずプラス寸法になること</p> <p>機器</p>	<p>上限</p> <p>5m以内</p> <p>機器</p> <p>浴そう</p> <p>下限 0.5m以内</p> <p>循環口</p> <p>機器</p> <p>浴そう</p>
<p>●浴そうの循環口と機器の底面は1.5m以内。フルオート・オートタイプは3m以内。</p>	<p>●浴そうのあふれ縁と機器の設置面は0.5m以内。</p>	<p>●浴そうのあふれ縁と機器の底面は5m以内。</p>
<p>●浴そうのあふれ縁と機器の底面は7m以内。</p>	<p>●機器側面のマークが浴そうのあふれ縁より高くなるように設置してください。</p>	<p>●浴そうのあふれ縁と機器の設置面は0.5m以内。</p>

追いだき配管長さ

- 銅配管(φ12.7)の場合は片道10m、10曲がり以内です。※(フルオートタイプ・オートタイプは15m、10曲がり以内です。)
- 樹脂管の場合は10A以上とし、片道10m(フルオート・オートタイプは15m)以内で必ず内径8mm以上の継ぎ手を使用し、途中ではつながないでください。

鳥居配管

- 鳥居配管は3m以内で、水道直圧式のフルオートタイプ・オートタイプのみ可能です。

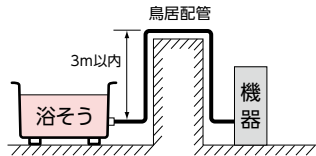

転倒防止措置について

「建築基準法施行令」に基づき、給湯設備を2013年4月1日以降に施工する場合、転倒防止措置として給湯器を建物又は基礎に固定することが義務化されました。つきましては、各機器に付属している工事説明書に従い正しく施工してください。

エコフィールのドレン排水配管について

当該地区の指定工事店に依頼し、下水道法の規定に従ってください。

- エコフィールは、潜熱回収型高効率給湯器のため、「ドレン水出口」または「排水用ホッパー」からドレン水が排出されます。
- 必ずドレン排水配管工事を行い、各市町村下水道局(課)の条例に基づき施工してください。
- 配管材料は、塩ビ管を使用してください。

- 汚水系統に排水する場合は間接排水とし、臭気対策のためにトラップを必ず設けてください。(下図参照)
- 側溝に排水する場合はトラップを設ける必要はありませんが、配管の末端は側溝のあふれ縁より5cm以上の空間を確保してください。(下図参照)
- 凍結予防のため、地域に応じた保温処理(保温材巻き、電気ヒーターなど)をしてください。電気ヒーターはエコフィットヒーター(P107参照)をおすすめします。

EHKF-4771DSX
EHKF-3971DA
EHIF-4771DSN・3971DSN
EHIF-4771DN
EPGシリーズ

EHKF-4771DA
EHK-4771DSA
EHI-4771DSN
EHIF-4765DSW
EDB(F) シリーズ

汚水ますへ排水する場合

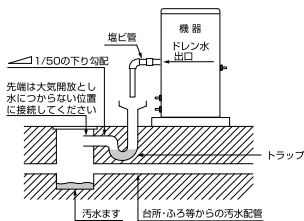

側溝へ排水する場合

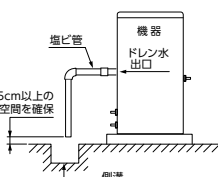

※EHK-4771DSA、EHI-4771DSN、EPGシリーズのドレン水出口は右側にあります。EDB-2413RGF・1913RGF・1513RGF・1213RGFのドレン水出口は後側にあります。

EHK-4771DXE
EHI-4771DF
EHK(F)-4570SAG(H)
EHIF-4570SG(H)
EHI(F)-3870S(G)

EHK-4771DXF・4771DAF
EHK(F)-4570SXGH
EHK(F)-3870SAG
EHI-4570SG(H)

汚水ますへ排水する場合

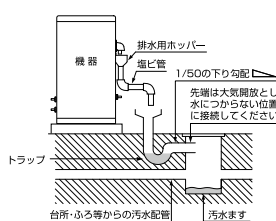

側溝へ排水する場合

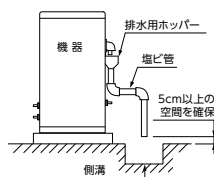

※EHK-4570SXGH、EHK-4570SAG(H)、EHI-4570SGH、EHI-4570SG、EHI-4570S、EHK(F)-3870SAG、EHI(F)-3870S(G)の排水用ホッパーは左側にあります。

EHKF-4771DKX
EHK-4771DKXF
EHK-4771DKAF
EHI-4771DKF

汚水ますへ排水する場合

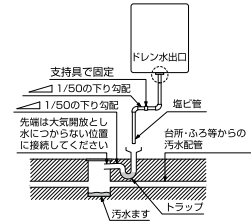

側溝へ排水する場合

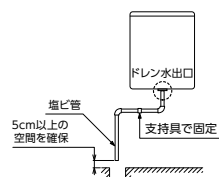

「入浴剤」について

硫黄、酸、アルカリを含んだ入浴剤は使用しないでください。ふろ循環ポンプの不具合や腐食の原因になります。

「浴そうや洗面台が青くなる」現象について

浴そうや洗面台が水中の銅イオンと脂肪分(湯あか)により青く変色することがありますが人体に害はありません。日頃から湯あかなどが残らないようお手入れするとともに、万一着色した場合はクレンザー(強くこすると傷になる場合があります)やアンモニア水(10%溶液)等でふき取ってください。

関連部品

リモコン関連部品

品名・形状	型名	長さ	価格
リモコンコード 台所・増設リモコン用(2心)	RK-3P-5M [960645]	5m	¥2,090 (税抜¥1,900)
	RK-3P-8M [960646]	8m	¥2,860 (税抜¥2,600)
	RK-3P-15M [960643]	15m	¥4,730 (税抜¥4,300)
	RK-3P-20M [960644]	20m	¥6,380 (税抜¥5,800)
リモコンコード 浴室・防水形増設リモコン用(2心)	KFR-3P-5M [960714]	5m	¥2,090 (税抜¥1,900)
	KFR-3P-8M [960715]	8m	¥2,860 (税抜¥2,600)
	KFR-3P-15M [960717]	15m	¥4,730 (税抜¥4,300)

品名・型名・形状・寸法(mm)	価格
リモコンパイプセット RPS-1 [968678] 防水カバー リモコンパイプ(M22、L245) リモコン接続部M22	¥1,980 (税抜¥1,800)

品名・型名・形状・寸法(mm)	適応リモコン	価格
台所リモコン 取替化粧カバーA VS-MTC-A [803733]	CMR-2200シリーズ CMR-2300シリーズ CMR-2500シリーズ CMR-2700シリーズ CMR-2900シリーズ CMR-3100シリーズ CMR-3200シリーズ CMR-3300シリーズ	¥2,090 (税抜¥1,900)

品名・型名・形状・寸法(mm)	適応リモコン	価格
台所リモコン 取替化粧カバーC VS-MTC-C [968924]	CMR-2800シリーズ	¥2,090 (税抜¥1,900)

品名・型名・形状・寸法(mm)	適応リモコン	価格
浴室リモコン 取替化粧カバーB VS-FTC-B [968925]	YST-2500シリーズ YST-2700シリーズ YST-2900シリーズ YST-3100シリーズ YST-3200シリーズ YST-3300シリーズ	¥2,090 (税抜¥1,900)

品名・型名・形状	適応機種	価格
電力測定ユニット EPM-200 [883195]	フルオートタイプ・ オートタイプ (KIBF-4565MAを除く)	¥38,500 (税抜¥35,000)

凍結防止器(エコフィットヒーター)

形状・寸法(mm)	※ドレン配管(塩ビ管)の凍結防止ヒーター			価格
500 500	電源プラグ	コントローラー部 (外気温センサー内蔵)	ヒーター内センサー	発熱体長さ
型名	電圧(V)	容量(W)	発熱体長さ(m)	価格
EFH 0.5 [883730]	100	3.8	0.5	¥7,920 (税抜¥7,200)
EFH 0.75 [883731]		5.6	0.75	¥8,360 (税抜¥7,600)
EFH 1 [883732]		7.5	1	¥8,800 (税抜¥8,000)
EFH 1.5 [883733]		11.3	1.5	¥9,680 (税抜¥8,800)
EFH 2 [883734]		15	2	¥10,560 (税抜¥9,600)

給水給湯配管部品

品名・形状・寸法(mm)	設定圧力・価格	品名・形状・寸法(mm)	設定圧力・価格
減圧弁 [807922] Rc3/4 115 105 Rc3/4	0.08MPa (0.8kgf/cm ²) ¥19,360 (税抜¥17,600)	逃し弁(安全弁) [800110] 71 63 R3/4 Rc1/2	0.095MPa (0.95kgf/cm ²) ¥9,900 (税抜¥9,000)

品名・形状・寸法(mm)	接続口径	使用範囲	価格
エア抜き弁 1/2B(R1/2) 3/4B(R3/4)	1/2B (15A) [946916] 3/4B (20A) [943309]	0.01~0.3MPa (0.1~3kgf/cm ²)	¥7,480 (税抜¥6,800) ¥7,700 (税抜¥7,000)

給湯加圧ポンプ(SHCシリーズ:圧力・流量スイッチ併用タイプ)

品名・形状・寸法(mm)・仕様	価格
SHC-2021A2(50Hz仕様) [295009] SHC-2021B2(60Hz仕様) [295004] (1・2階給湯) 標準圧力0.1MPa耐圧対応	¥206,250 (税抜¥187,500)
■設置場所:屋外設置可 ■使用液温:85℃以下	
口径 全揚程 揚水量 モーター A (mm) m L/分 定格電圧 (V) 定格出力 (W)	
20(3/4B) 14 25 100 200	
SHC-1031B2 [295020] 高圧力0.2MPa耐圧対応	¥129,470 (税抜¥117,700)
■設置場所:屋外設置可 ■使用液温:85℃以下	
口径 全揚程 揚水量 モーター A (mm) m L/分 定格電圧 (V) 定格出力 (W)	
20(3/4B) 8.5 16 100 80	

※使用例はP117参照

フロアシタンク(圧力・流量スイッチ併用タイプ)

品名・形状・寸法(mm)・仕様	価格
CF-1531 [190287] 性能曲線図 全高(mm) 642.5 全幅(mm) 179 325	¥267,960 (税抜¥243,600)
■設置場所:屋外設置可 ■使用液温:0~50℃	
ポンプ 送水管 湯水管 貯水量 製品質量 押上揚程(送水管) 揚水量(湯水管) 定格電圧 定格出力 ボールタップ (m) (L/min) (V) (W) (A/mm) (A/mm) (L) (kg)	
13 10 100 110 16(1/2B) 16(1/2B) 20(1/2B) 25(1B) 8 15	

ソーラー接続ユニット

形状・寸法(mm)	価格	
283 371 230	¥66,000 (税抜¥60,000)	
当社製、すべてのフルオート・オートタイプの石油給湯器に接続できます。ただし、給湯器機種によりソーラー接続ユニットの運転モード(設定温度)の変更が必要となります。 [注] 1. 太陽熱温水器の温度が高い場合でも、一度温度を下げた後に設定温度まで上昇させるため、給湯器は燃焼することがあります。 2. ソーラー接続ユニットはフルオートタイプ・オートタイプの給湯器に太陽熱温水器を接続することを目的としています。太陽熱温水器で沸き上がったお湯をそのままの温度で取り出すことはできません。 3. ソーラー接続ユニットを通すと水道直結式太陽熱温水器の場合でも圧力損失のため、給湯器単独で設置した場合と比較して出湯量は減少します。 4. 寒冷地で使用される場合は凍結のおそれがありますので、事前に弊社または販売店にご相談ください。		
型名	接続太陽熱温水器	価格
SSU-02 [290703] (ポンプレスタタイプ)	水道直結式太陽熱温水器	¥66,000 (税抜¥60,000)
SSU-02P [290702] (ポンプ内蔵タイプ)	自然循環形太陽熱温水器 設置高さ 5~8m以内	¥103,400 (税抜¥94,000)

型名	SSU-02	SSU-02P
設置方法	据置・壁掛兼用	
定格電圧・周波数	AC100V 50/60Hz	
定格消費電力(W)	運転時	6
	凍結防止ヒータ動作時	46
	待機時	2
配管接続口径	太陽熱温水器	R1/2
	給水	R1/2
	出湯	R3/4
安全装置	凍結防止装置・高温出湯防止弁・過圧逃し弁・逆止弁	
電源コード(m)	2	
外形寸法(mm)	高さ371×幅283×奥行230	
質量(kg)	8.5	12.0

関連部品



KIB用一口循環口

※出口・戻口どちらでも可(無極性)

ペアチューブ接続

※別売部品の使用で、下記接続が可能になります。

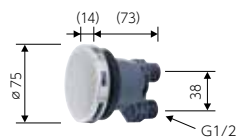
「ハイブリッドホース・スマートホース接続部品セット」を使用して、ハイブリッドホース・スマートホース接続
 「樹脂管接続部品セット」を使用して、架橋ポリエチレン管接続
 「銅管ロウ付部品セット」を使用して、銅管接続

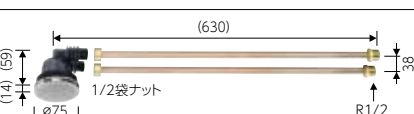
型名・形状・寸法(mm)	価格
YJ-96 [888204]  ・浴そう穴アケ径φ50mm ・浴そう厚さ15mmまで ・1/2ゴムパッキン(2ヶ)付	¥8,910 (税抜¥8,100)
YJ-96L [888205]  ・浴そう穴アケ径φ50mm ・浴そう厚さ15mmまで ・1/2ゴムパッキン(2ヶ)付	¥8,910 (税抜¥8,100)
YJ-906SP [888208]  ・浴そう穴アケ径φ50mm ・浴そう厚さ15mmまで ・1/2ゴムパッキン(2ヶ)・保温材付	¥13,640 (税抜¥12,400)
YJ-906LP [888209]  ・浴そう穴アケ径φ50mm ・浴そう厚さ15mmまで ・1/2ゴムパッキン(2ヶ)・保温材付	¥13,640 (税抜¥12,400)

銅フレア接続

型名・形状・寸法(mm)	価格
YJ-56 [888200]  ・浴そう穴アケ径φ50mm ・浴そう厚さ15mmまで ・使用銅パイプ径:φ15.88(外径) ・保温材付	¥14,410 (税抜¥13,100)
YJ-56L [888201]  ・浴そう穴アケ径φ50mm ・浴そう厚さ15mmまで ・使用銅パイプ径:φ15.88(外径) ・保温材付	¥14,410 (税抜¥13,100)

10A架橋ポリエチレン管接続

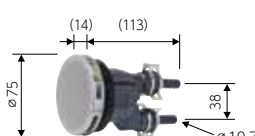
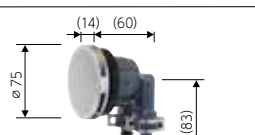
型名・形状・寸法(mm)	価格
YJ-96B [888206]  ・浴そう穴アケ径φ50mm ・浴そう厚さ15mmまで ・ピンバンド(2ヶ)付	¥10,670 (税抜¥9,700)
YJ-96BL [888207]  ・浴そう穴アケ径φ50mm ・浴そう厚さ15mmまで ・ピンバンド(2ヶ)付	¥10,670 (税抜¥9,700)

KIB用一口循環口関連

品名・形状	型名	長さ	価格
 1/2ゴムパッキン(4ヶ) 材質 内面層:ポリ塩化ビニル 外面層:ポリ塩化ビニル ※給水・給湯配管には使用不可	STW-YJ-30cm[887759]	30cm	¥5,830 (税抜¥5,300)
	STW-YJ-50cm[887760]	50cm	¥6,380 (税抜¥5,800)
	STW-YJ-1m[887761]	1m	¥6,820 (税抜¥6,200)
	STW-YJ-1.5m[887762]	1.5m	¥7,920 (税抜¥7,200)
	STW-YJ-2m[887763]	2m	¥9,130 (税抜¥8,300)
	STW-YJ-3m[887764]	3m	¥11,000 (税抜¥10,000)

品名・型名・形状・寸法(mm)	仕様	価格
スマートホース CSH-20 [887758]  内径φ13 外径φ22	20m 材質 内面層:ポリ塩化ビニル 外面層:ポリ塩化ビニル	¥62,040 (税抜¥56,400)
スマートホース接続部品セット YJB-HB-15 [850824]  1/2袋ナット付タケノコ(4ヶ) 1/2ゴムパッキン(4ヶ) ピンバンド(4ヶ)	—	¥3,630 (税抜¥3,300)
スマートホース接続部品セットL YJB-HB-15-L [810799]  1/2袋ナット付L型タケノコ(4ヶ) 1/2ゴムパッキン(4ヶ) ピンバンド(4ヶ)	—	¥4,840 (税抜¥4,400)
架橋ポリエチレン管(樹脂管) VH-PE10A-80 [336130] 内径φ10 外径φ13	10A×80m	¥29,040 (税抜¥26,400)
遮熱管 CU2-14 [336169] 内径φ14 外径φ19	50m	¥11,880 (税抜¥10,800)
保温付10Aペア管 PET-10A-HZ-50 [336221]	50m	¥49,940 (税抜¥45,400)
遮光テープ CST-20 [810668]	幅50mm×20m	¥5,280 (税抜¥4,800)
樹脂管接続部品セット(φ10) YJB-PP-10 [804205]  1/2×10A(4ヶ) 1/2ゴムパッキン(4ヶ) ピンバンド(4ヶ)	—	¥3,740 (税抜¥3,400)
銅管ロウ付部品セット(φ12.7) YJB-CP-3/8 [804206]  1/2×φ12.7(4ヶ) 1/2ゴムパッキン(4ヶ)	—	¥2,090 (税抜¥1,900)
銅管ロウ付部品セット(φ15.88) YJB-CP-1/2 [804207]  1/2×φ15.88(4ヶ) 1/2ゴムパッキン(4ヶ)	—	¥2,090 (税抜¥1,900)

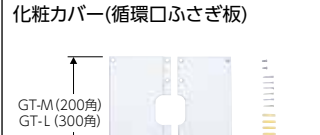
品名・形状・寸法(mm)	型名	仕様	価格
化粧カバー(循環口ふさぎ板)  GT-M(200角) GT-L(300角) ネジ・プラグ付	GT-M [801850]	200角 材質:SUS304	¥3,080 (税抜¥2,800)
	GT-L [806223]	300角 材質:SUS304	¥3,740 (税抜¥3,400)

☒ 露出している部分には遮光処理が必要です。
 (保温付10Aペア管の保温材部分は除く)

関連部品

配管洗浄剤

品名・外観	容量	価格
配管洗浄剤 [910043]	500g入 (1回使用分)	¥2,860 (税抜¥2,600)

排水栓付プラグ

品名・形状・寸法	価格
排水栓付プラグ [871734]	¥792 (税抜¥720)

※凍結予防で減圧水出口からも水を抜く場合に使用します。

ふろ配管部材

品名・形状・寸法(mm)	備考	価格
バスキャップ (内編) [800421]	浴そう穴アケ径:φ48~56 浴そう厚さ:20mmまで	¥2,090 (税抜¥1,900)
バスキャップ (外編) [800422]	浴そう穴アケ径:φ48~52 浴そう厚さ:10mmまで	¥2,090 (税抜¥1,900)

※浴そうの中からドライバーで取り付け

品名・形状・寸法(mm)・仕様	価格
ストロングパイプ ステンレス製 2本組 厚さ20mmまで	L:300 [090223] ¥9,680 (税抜¥8,800) L:400 [090224] ¥9,900 (税抜¥9,000) L:500 [090236] ¥10,890 (税抜¥9,900)
連結ゴム [960131]	¥792 (税抜¥720)
ワイヤクランプ [830109]	¥132 (税抜¥120)
Zゴム(φ45)2本1組 [830191]	¥2,860 (税抜¥2,600)
S字ゴム(φ45)2本1組 [830184]	¥2,860 (税抜¥2,600)
ゴムエルボ(φ45)1本 [830103]	¥726 (税抜¥660)

品名・形状・寸法(mm)	型名	仕様	価格
循環口ふさぎ板 (ふろがま用)	H63 [830275]	ステンレス製 取付ピッチ100用 ※1:100~150 ※2:100	¥3,740 (税抜¥3,400)
	H63CH [810126]	ステンレス製 取付ピッチ160用 ※1:150~200 ※2:90	

ロストル

型名・形状・寸法(mm)	価格	型名・形状・寸法(mm)	価格
CHC缶ロストル(2枚1組) [830185]	¥5,280 (税抜¥4,800)	CH2C缶ロストル [830144]	¥5,060 (税抜¥4,600)

排気変更口

型名・形状・寸法(mm)	適応機種	価格
VK-HH-4 [937945]	EHKF-4771DKX EHKF-4570・3870 EHIF-4570・3870 KIBF-4770・3970 KIBF-4567・4565・3867 IBF-4770・3970 IBF-4567・3867	¥8,690 (税抜¥7,900)
VK-HH-5 [886667]	EHKF-4771DSX EHKF-4771DA EHKF-3971DA EHIF-4771DSN EHIF-4771DN EHIF-3971DSN	¥14,520 (税抜¥13,200)

据置台

型名・形状・寸法(mm)	適応機種	価格
KSD-4766 (シャンパンゴールド) [886689]	EHKF-4771DKX	¥26,180 (税抜¥23,800)
KSD-4771F [889129]	EHK-4771DKXF EHK-4771DKAF EHI-4771DKF	¥27,500 (税抜¥25,000)

配管カバー

型名・形状・寸法(mm)	適応機種	価格
VK-HC-4766 (シャンパンゴールド) [886691]	EHKF-4771DKX KIBF-4770DKA IBF-4770DK	¥17,380 (税抜¥15,800)
VK-HC-4771F [889130]	EHK-4771DKXF EHK-4771DKAF EHI-4771DKF	¥17,600 (税抜¥16,000)
VK-HC-4770F [887963]	KIB-4771DKXF KIB-4771DKAF KIB-4771DKF KIB-3971DKF KIB-4771DKXF-L KIB-4771DKAF-L KIB-4771DKF-L IB-4771DKF IB-3971DKF IB-4771DKF-L	¥16,060 (税抜¥14,600)

配管カバースペーサー

型名・形状・寸法(mm)	適応機種	価格
VK-HCT-4770F (2個1組) [888113]	KIB-4771DKXF-L KIB-4771DKAF-L KIB-4771DKF-L IB-4771DKF-L	¥5,280 (税抜¥4,800)

※他メーカーからの交換時、壁掛金具セット(VK-KK-4770F)と配管カバー(VK-HC-4770F)を使用する場合には必要(詳細はお問い合わせください。)

壁掛金具セット

型名・形状・寸法(mm)	適応機種	価格
VK-KK-4770F [887961]	KIB-4771DKXF-L KIB-4771DKAF-L KIB-4771DKF-L IB-4771DKF-L	¥5,280 (税抜¥4,800)

※他メーカーからの交換時使用(詳細はお問い合わせください。)

レジャーサセット

型名・形状・寸法(mm)	適応機種	材質	価格
VK-RD-4770F (2個1組) [887962]	KIB-4771DKXF-L KIB-4771DKAF-L KIB-4771DKF-L IB-4771DKF-L	SUS304	¥8,360 (税抜¥7,600)

※排気筒・給気ホース接続口径をφ70からφ80に変更できます。

油タンク

型名・形状・寸法(mm)	価格
LOT-90 [190214] 材質:亜鉛メッキ鋼板(粉体塗装) タンク容量:80L 質量:15kg 給油ソケット(Rp1/4メネジ) ミニチュアバルブ(G1/4オネジ)・ 給油口フィルター付属 	¥40,700 (税抜¥37,000)
SOT-901 [190208] 材質:ステンレス製 タンク容量:82L 質量:18kg 給油ソケット(Rp1/4メネジ) ミニチュアバルブ(G1/4オネジ)付属 	¥57,200 (税抜¥52,000)
SOT-901U [190209] 材質:ステンレス製 タンク容量:82L 質量:17kg 給油ソケット(Rp1/4メネジ) ミニチュアバルブ(G1/4オネジ)付属 	¥57,200 (税抜¥52,000)
OT-90 [190189] 材質:亜鉛メッキ鋼板 (粉体塗装) タンク容量:82L 質量:16kg 給油ソケット(Rp1/4メネジ) ミニチュアバルブ(G1/4オネジ)付属 	¥33,000 (税抜¥30,000)
OT-90U [190188] 材質:亜鉛メッキ鋼板 (粉体塗装) タンク容量:82L 質量:16kg 給油ソケット(Rp1/4メネジ) ミニチュアバルブ(G1/4オネジ)付属 	¥33,000 (税抜¥30,000)
OT-90L [190186] 材質:亜鉛メッキ鋼板 (粉体塗装) タンク容量:82L 質量:19kg 給油ソケット(Rp1/4メネジ) ミニチュアバルブ(G1/4オネジ)付属 	¥36,850 (税抜¥33,500)
SOT-981 [190210] 材質:ステンレス製 タンク容量:85L 質量:12kg 給油ソケット(Rp1/4メネジ) ミニチュアバルブ(G1/4オネジ)付属 	¥46,750 (税抜¥42,500)
OT-98 [190198] 材質:亜鉛メッキ鋼板 (粉体塗装) タンク容量:85L 質量:14kg 給油ソケット(Rp1/4メネジ) ミニチュアバルブ(G1/4オネジ)付属 	¥28,050 (税抜¥25,500)
OT-198 [190119] 壁ピタ設置 材質:亜鉛メッキ鋼板 (粉体塗装) タンク容量:195L 質量:42kg ストレーナ(Rc1/4メネジ) Rニップル(G1/4オネジ)付属 	¥66,000 (税抜¥60,000)

油タンク

■油タンク設置について 防火壁がない場合…機器との間を2m以上離してください。

タンク容量	設置届	据置タイプ
200L未満	設置届けは不要	防火上有効な壁がないときは2m以上
200L以上 ~500L未満	設置届けが必要です。 ※個人の住居に設置するときは、設置届けは不要となる場合がありますので所轄の消防署にご確認ください。	

⚠️ 警告
 ゴム製の送油管は屋外では使用禁止。

壁掛タイプ
 防火上有効な壁がないときは2m以上

暖房ボイラ
 防火上有効な壁がないときは2m以上

※1. 付属品のゴム製送油管(2m)または送油管(2.5m)で、長さが足りない場合は、1/2以上の金属管で機器の近くまで配管してから機器と接続してください。

油タンク関連部材

品名・型名・形状・寸法(mm)	適応機種	価格
給油口フィルター M-120 [924080] 	SOT-901・901U SOT-981 OT-90・90U・90L OT-98	¥1,320 (税抜¥1,200)
給油口蓋カバー VK-TFC-1 [884153] 南京錠付属 	SOT-901・901U SOT-981 OT-90・90U・90L OT-98, LOT-90 OT-198	¥9,680 (税抜¥8,800)



油切れ予告装置

型名・形状	適応機種	価格
OC-5-(A) [193109] リモコンに油タンク内の残油量を表示します。(ラクラリリモコンには取り付けできません。)さらに、灯油が少なくなったら、リモコンにエラーコードを表示してお知らせします。 	EHKF-4771DSX・4771DA EHK-3971DA, EHK-4771DSA EHK-4771DKXF・4771DKAF EHK(F)-4570・3870シリーズ EHF-4765DSW・4771DSN・3971DSN EHF-4771DN EHI-4771DSN・4771DKF EHI(F)-4570・3870シリーズ KIBF-4770・3970シリーズ IBF-4770・3970シリーズ KIB-4771・3971シリーズ(壁掛) IB-4771・3971シリーズ(壁掛) KIB-4770DSA IB-4770DS KIB(F)-4567・4565・3867シリーズ IB(F)-4567・3867シリーズ (4567S・3867S除く)	¥27,830 (税抜¥25,300)
OC-5-(B) [193174] リモコンに油タンク内の残油量を表示します。(ラクラリリモコンには取り付けできません。)さらに、灯油が少なくなったら、リモコンにエラーコードを表示してお知らせします。 	EHK-4771DXF・4771DXE EHK-4771DAF EHI-4771DF KIB-4770DAE・4770DAF・4770DF KIB-3970DE・3970DF IB-4770DE・4770DF IB-3970DE・3970DF	¥27,830 (税抜¥25,300)
OC-31 [193100] 油タンク内の灯油が少なくなったら、リモコンでお知らせします。 	4771・4770シリーズ 3971・3970シリーズ 4570・3870シリーズ 4567シリーズ 4565シリーズ 3867シリーズ EPGシリーズ PGシリーズ CK-140PS	¥7,920 (税抜¥7,200)

※LOT-90でご使用の場合、他の油タンクに比べて油切れ予告を早めに表示します。また、給油時の表示解除も遅くなります。

関連部品

油配管部材

品名・型名・形状・寸法(mm)	価格
IBストレーナ OF-50SVH [800206] 	¥3,300 (税抜¥3,000)
ø8ジョイント CF-178 [803903] 	¥550 (税抜¥500)

品名・型名・形状・寸法(mm)	仕様	価格
オイルサーバー 屋内設置専用 OS-806 (樹脂スリーブ接続) [662153] 	吸い上げ能力: 15L/h以上(揚程6m) 最高揚程: 8m(外径8mm銅管) 消費電力:14/13W 貯油容積:0.53L	¥51,700 (税抜¥47,000)

混合水栓

品名・形状	型名	価格
シングルレバー	MSK110KT [190689]	¥32,560 (税抜¥29,600)
2ハンドル混合栓	KM13N2 [190494]	¥16,170 (税抜¥14,700)
2ハンドル混合栓	KM14N2 [190459]	¥16,280 (税抜¥14,800)
2ハンドルシャワー水栓	KF30N2 [190495]	¥26,400 (税抜¥24,000)
2ハンドルシャワー水栓	KF40N2 [190435]	¥27,390 (税抜¥24,900)
サーモスタット式 シャワー水栓	KF800CF2 [190605]	¥45,540 (税抜¥41,400)
サーモスタット式 シャワー水栓	KF800T [190674]	¥48,180 (税抜¥43,800)

転倒防止金具延長アダプタ

型名・形状・寸法(mm)	価格
転倒防止金具延長アダプタ [937643] 	¥528 (税抜¥480)

排気筒関連

品名・形状・寸法(mm)	接続径	価格
アミ付エルボトップ 	ø106 [191043] ø120 [191243]	¥3,850 (税抜¥3,500)

品名・形状	接続径	価格
排気筒セット	ø106[191001] ø115[191101] ø120[191201] ø150[191501]	オープン価格 オープン価格 オープン価格 オープン価格

専用排気筒(NKP ø 100) エコフィール専用

排気筒取付方法(屋内設置の場合)



① 排気筒の設置... EHK-4771DXE・EPGシリーズを除き、立上りは最低1mは必要です。機器からすぐ横引きすることはできません。EHK-4771DXE・EPGシリーズは90°エルボの直出し施工が可能で機器からすぐに横引きすることができます。

② 排気筒のトップ位置
エルボトップは下向きにし、上向きや横向きにはしないでください。排気の凝縮水が滴下しますので、支障のない場所に設置してください。

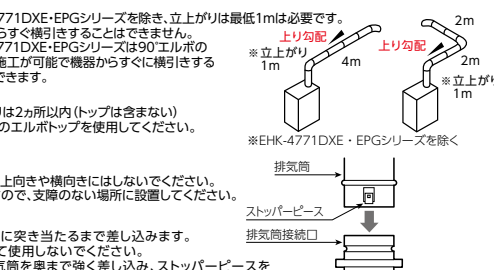
③ 排気筒の接続
●排気筒を排気筒接続口に突き当たるまで差し込みます。
●絶対に排気筒を切断して使用しないでください。
●必ず場合は、一度排気筒を奥まで強く差し込み、ストッパーピースを押し付けた状態で引き抜いてください。

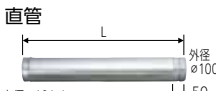
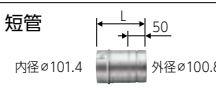

専用排気筒(NKP ø 100) エコフィール専用

形状・寸法(mm) [材質:SUS304]	品名	全長(mm)	価格
直管 	直管L600 [883046]	L:650	¥5,280 (税抜¥4,800)
	直管L900 [883047]	L:950	¥7,040 (税抜¥6,400)
短管 	短管L55 [885078]	L:105	¥3,960 (税抜¥3,600)
	短管L100 [885079]	L:150	¥4,070 (税抜¥3,700)
スライド管 	スライド管(L145~190) [885080]	L:195~240	¥6,050 (税抜¥5,500)
	スライド管(L180~260) [885081]	L:230~310	¥6,160 (税抜¥5,600)
	スライド管(L255~410) [883460]	L:305~460	¥6,380 (税抜¥5,800)
	スライド管(L405~710) [883048]	L:455~760	¥9,020 (税抜¥8,200)

品名・形状・寸法(mm) [材質:SUS304]	価格
フレキ管(L450) [885082] 	¥10,120 (税抜¥9,200)

90°エルボ [883049] 	¥4,840 (税抜¥4,400)
--	----------------------

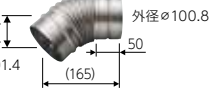
45°エルボ [885083] 	¥4,840 (税抜¥4,400)
---	----------------------

エルボトップ [883050] 	¥5,170 (税抜¥4,700)
--	----------------------

メガネリング [810342] 	¥1,870 (税抜¥1,700)
--	----------------------

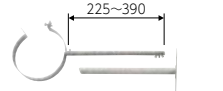
固定金具(225~390) [883051] 	¥3,410 (税抜¥3,100)
---	----------------------

専用排気筒セット(NKP ø 100) [191009] 	¥29,480 (税抜¥26,800)
--	------------------------

固定金具(二ツ割ø100)と「壁取付金具受け足」を組付けて使用します。 ※壁固定用	品名・形状[材質:SUS304]	価格
二ツ割 ø100 [885915] 	¥1,210 (税抜¥1,100)	

形状 [材質:SUS304]	品名	L1(長さ)	L2(壁厚)	L3	価格
壁取付金具受け足 	壁取付金具受け足350 [885916]	350	247	747	¥1,980 (税抜¥1,800)
	壁取付金具受け足400 [885917]	400	283	818	¥2,090 (税抜¥1,900)
	壁取付金具受け足450 [885918]	450	318	889	¥2,200 (税抜¥2,000)
	壁取付金具受け足550 [885919]	550	389	1030	¥2,640 (税抜¥2,400)
	壁取付金具受け足600 [885920]	600	424	1101	¥3,080 (税抜¥2,800)
	壁取付金具受け足650 [885921]	650	460	1172	¥3,410 (税抜¥3,100)
壁取付金具受け足750 [885922]	750	530	1313	¥4,180 (税抜¥3,800)	

関連部品

FF用給排気筒セット部品一覧

寸法(mm)

FF-70-092 [192838]

接続口径：φ70
対応壁厚：160~300
壁穴径：φ120

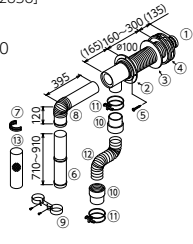

No.	部品名	数
①	うす型給排気筒	1
②	フランジ(屋内側)	1
③	フランジパッキン	1
④	フランジ(屋外側)	1
⑤	壁取付ネジ(φ5-L30)	4
⑥	伸縮管(φ70-φ71)	1
⑦	抜け防止金具	1
⑧	排気エルボ(A)(ツメ付)	1
⑨	給気ホース固定金具	1
⑩	給気ホース口	2
⑪	ホースバンド	2
⑫	給気ホース(φ75-L1530)	1
⑬	断熱カバー(L1000)	1

FF-70-082 [192837]・FF-70-082K [192855] (壁掛よこ標準タイプ)

接続口径：φ70
対応壁厚：160~300
壁穴径：φ120

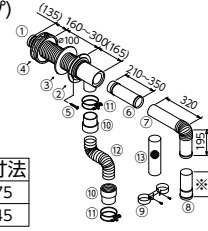

	※寸法
FF-70-082	175
FF-70-082K	245

No.	部品名	数
①	うす型給排気筒	1
②	フランジ(屋内側)	1
③	フランジパッキン	1
④	フランジ(屋外側)	1
⑤	壁取付ネジ(φ5-L30)	4
⑥	伸縮管(C)(ツメ付)	1
⑦	排気エルボ(C)(ツメ付)	1
⑧	直管(ツメ付)	1
⑨	給気ホース固定金具	1
⑩	給気ホース口	2
⑪	ホースバンド	2
⑫	給気ホース(φ75-L1530)	1
⑬	断熱カバー(L1000)	1

FF-70-082R [192845] FF-70-082RK [192856] (壁掛よこ近接タイプ)

接続口径：φ70
対応壁厚：160~300
壁穴径：φ120

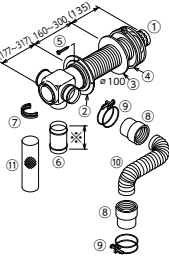

No.	部品名	数
①	うす型給排気筒	1
②	フランジ(屋内側)	1
③	フランジパッキン	1
④	フランジ(屋外側)	1
⑤	壁取付ネジ(φ5-L30)	4
⑥	排気アダプター(φ70-φ71)	1
⑦	抜け防止金具	1
⑧	給気ホース口	2
⑨	ホースバンド	2
⑩	給気ホース(φ75-L750)	1
⑪	断熱カバー(L280)	1

	※寸法
FF-70-082R	120
FF-70-082RK	200

FF-70-062 [192836]・FF-70-062K [192853] (壁掛うしろ標準タイプ)

接続口径：φ70
対応壁厚：160~300
壁穴径：φ120

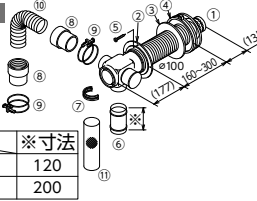

	※寸法
FF-70-062	120
FF-70-062K	200

No.	部品名	数
①	うす型給排気筒	1
②	フランジ(屋内側)	1
③	フランジパッキン	1
④	フランジ(屋外側)	1
⑤	壁取付ネジ(φ5-L30)	4
⑥	排気アダプター(φ70-φ71)	1
⑦	抜け防止金具	1
⑧	給気ホース口	2
⑨	ホースバンド	2
⑩	給気ホース(φ75-L450)	1
⑪	断熱カバー(L280)	1

FF-70-062L [192842] FF-70-062LK [192854] (壁掛うしろ左タイプ)

接続口径：φ70
対応壁厚：140~280
壁穴径：φ120

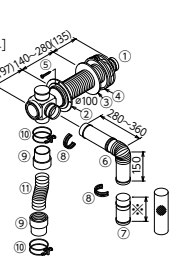

No.	部品名	数
①	うす型給排気筒	1
②	フランジ(屋内側)	1
③	フランジパッキン	1
④	フランジ(屋外側)	1
⑤	壁取付ネジ(φ5-L30)	4
⑥	伸縮管エルボ	1
⑦	排気アダプター(φ70-φ71)	1
⑧	抜け防止金具	2
⑨	給気ホース口	2
⑩	ホースバンド	2
⑪	給気ホース(φ75-L750)	1
⑫	断熱カバー(L1000)	1

	※寸法
FF-70-062L	120
FF-70-062LK	200

FF-80-092 [192844]

接続口径 給気：φ80
排気：φ100
対応壁厚：150~290
壁穴径：φ140

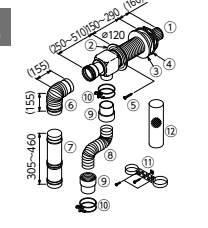

No.	部品名	数
①	うす型給排気筒	1
②	フランジ(屋内側)	1
③	フランジパッキン(屋外側)	1
④	フランジ(屋外側)	1
⑤	壁取付ネジ(φ4-L25)	4
⑥	90°エルボ(φ100)	1
⑦	スライド管(φ100)	1
⑧	給気ホース(φ95-L1000)	1
⑨	給気ホース口	2
⑩	ホースバンド	2
⑪	給気ホース取付金具	1
⑫	断熱カバー(L1000)	1

FF-49-01 [192835]

接続口径：φ49
対応壁厚：135~240
壁穴径：φ83~φ96

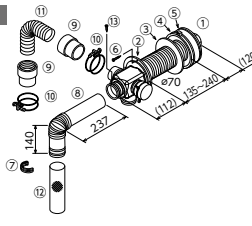

No.	部品名	数
①	うす型給排気筒	1
②	フランジ(屋内側)	1
③	フランジパッキン(屋外側)	1
④	フランジ(屋外側)	1
⑤	スペーサー	1
⑥	壁取付ネジ(φ4-L25)	3
⑦	抜け防止金具	1
⑧	排気エルボ	1
⑨	給気ホース口	2
⑩	ホースバンド	2
⑪	給気ホース(φ50-L700)	1
⑫	断熱カバー(L420)	1
⑬	排気管固定用ネジ(φ3-L8)	1

FF-49-03E(保温材付) [192857]

接続口径：φ49
対応壁厚：135~240mm
壁穴径：φ83~φ96

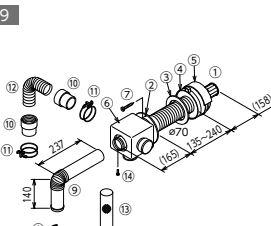

No.	部品名	数
①	うす型給排気筒	1
②	フランジ(屋内側)	1
③	フランジパッキン(屋外側)	1
④	フランジ(屋外側)	1
⑤	スペーサー	1
⑥	保温材	1
⑦	壁取付ネジ(φ4-L25)	3
⑧	抜け防止金具	1
⑨	排気エルボ	1
⑩	給気ホース口	2
⑪	ホースバンド	2
⑫	給気ホース(φ50-L600)	1
⑬	断熱カバー(L420)	1
⑭	排気管固定用ネジ(φ3-L8)	1

FF用給排気筒取付寸法

寸法(mm)

FF-70-092

接続口径：φ70
対応壁厚：160~300
壁穴径：φ120

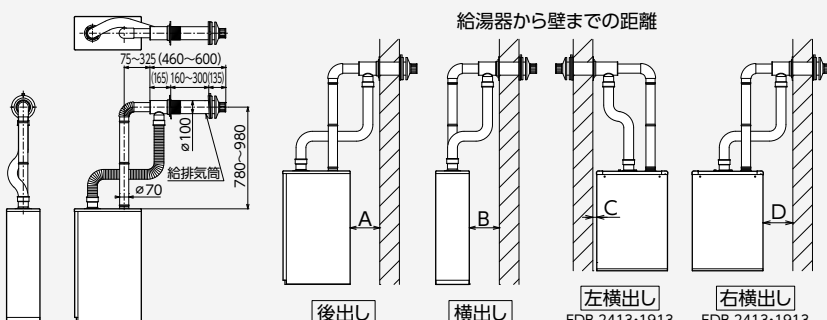

EHK・EHI-4771 (据置)	A(後出し):140 ^{±2} ~320	—
	B(横出し):80 ^{±1} ~260	—
KIB・IB-4770-3970 (据置)	A(後出し):140~310	—
	B(横出し):80 ^{±1} ~260	—
KIB・IB-3867	A(後出し):100~280	—
	B(横出し):110~280	—
KIB・IB-4567	A(後出し):10~140	—
	B(横出し):80~260	—
EPG・PG・DB-4004	A(後出し):50 ^{±1} ~190	—
	B(横出し):50 ^{±1} ~190	—
EDB-2413・1913	A(後出し):150~360	—
	C(左横出し):30以上	(C寸法+壁厚) :30~380 (EDB-2412・1912) :60~450 (DB-1811)
	D(右横出し):100~360	—
		—

※1.不燃物との距離確保です。可燃物の場合は150以上離してください。
※2.別売の排気エルボ(D)(P115参照)を使用することで、最小10にすることができます。

FF用給排気筒取付寸法

寸法(mm)

FF-70-082・FF-70-082K
(壁掛よこ標準タイプ)

KIB・IB-4771-L[左排気]を除く

接続口径: $\phi 70$
対応壁厚: 160~300 壁穴径: $\phi 120$

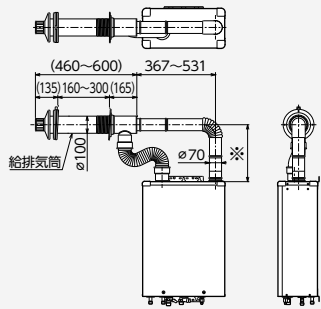

給湯器から壁までの距離

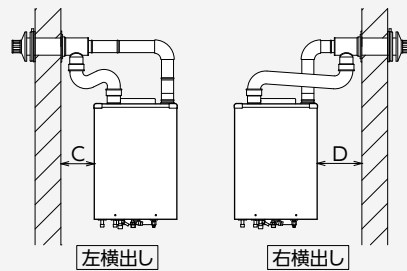

EHK・EHI-4771 (壁掛)	C(左横出し): 110 ^{*1} ~260 D(右横出し): 180~360 伸縮管なし
KIB・IB-4771・3971 (壁掛)	C(左横出し): 120 ^{*1} ~270 D(右横出し): 190~360 伸縮管なし

*1. 不燃物との離隔距離です。可燃物の場合は150以上離してください。

※寸法	
FF-70-082	280~350
FF-70-082K	350~420

FF-70-082・FF-70-082K
(壁掛よこ標準タイプ)

KIB・IB-4771-L[左排気]

接続口径: $\phi 70$
対応壁厚: 160~300 壁穴径: $\phi 120$

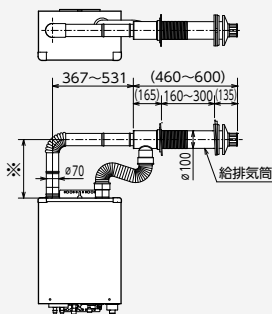

給湯器から壁までの距離

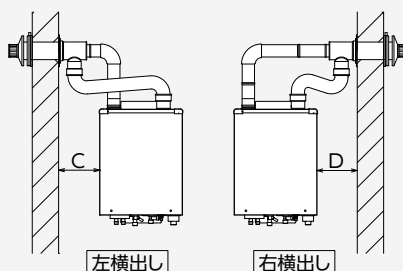

KIB・IB-4771-L[左排気] (壁掛)	C(左横出し): 160~340 伸縮管なし D(右横出し): 150~300
-------------------------	---

※寸法	
FF-70-082	305~375
FF-70-082K	375~445

FF-70-082R・FF-70-082RK
(壁掛よこ近接タイプ)

KIB・IB-4771-L[左排気]を除く

接続口径: $\phi 70$
対応壁厚: 160~300 壁穴径: $\phi 120$

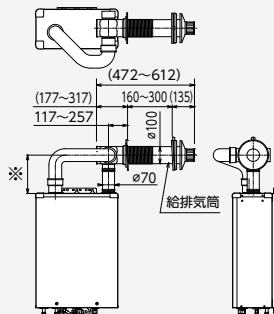

給湯器から壁までの距離

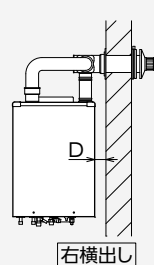

別売部品が必要になる設置条件

- (A): 厚壁アダプターD(P115参照)で対応
- (B): 厚壁アダプターセット(P115参照)で対応
- (C): 給排気筒セットのみで対応可能

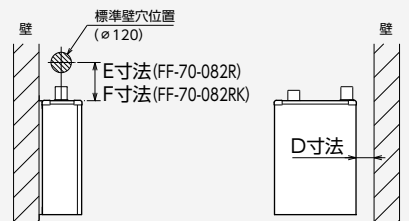

※寸法	
FF-70-082R	(225)
FF-70-082RK	(295)

EHK・EHI-4771 (壁掛)	D(右横出し): (D寸法+壁厚): 60 ^{*1} ~200
KIB・IB-4771・3971 (壁掛)	D(右横出し): (D寸法+壁厚): 65 ^{*1} ~205

*1. 不燃物との離隔距離です。可燃物の場合は150以上離してください。
*2. 別売の厚壁アダプターセット(FF-70-082R(K)用)(P115参照)を使用することで(D寸法+壁厚)が最大[590(EHK・EHI-4771), 595(KIB・IB-4771・3971)]まで対応できます。

EHK・EHI-4771 (壁掛)

D寸法	E寸法	F寸法	壁厚														
230	217	287	300	290	280	270	260	250	240	230	220	210	200	190	180	170	160
210	218	288	(A) (B) (C)														
200	218	288															
190	219	289															
180	219	289															
170	220	290															
160	220	290															
150	221	291															
140	221	291															
130	222	292															
120	222	292															

KIB・IB-4771・3971 (壁掛)

D寸法	E寸法	F寸法	壁厚														
230	217	287	300	290	280	270	260	250	240	230	220	210	200	190	180	170	160
210	218	288	(A) (B) (C)														
200	218	288															
190	219	289															
180	219	289															
170	220	290															
160	220	290															
150	221	291															
140	221	291															
130	222	292															
120	222	292															

E寸法・F寸法について

給排気筒を3°下向きに設置する関係上、給湯器から壁までの距離(D寸法)により変化する寸法です。(排気管の伸縮による寸法変化ではありません。)

FF-70-082R・FF-70-082RK
(壁掛よこ近接タイプ)

KIB・IB-4771-L[左排気]

接続口径: $\phi 70$
対応壁厚: 160~300 壁穴径: $\phi 120$

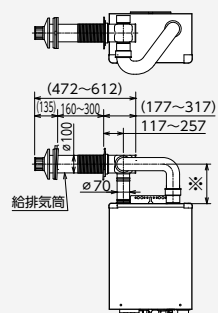

給湯器から壁までの距離

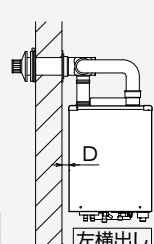

別売部品が必要になる設置条件

- (A): 厚壁アダプターD(P115参照)で対応
- (B): 厚壁アダプターセット(P115参照)で対応
- (C): 給排気筒セットのみで対応可能

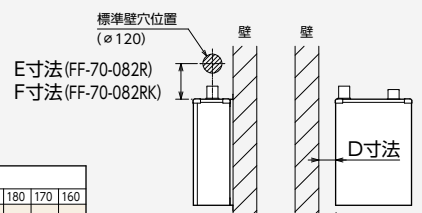

※寸法	
FF-70-082R	推奨: 255, 最短: 205
FF-70-082RK	推奨: 325, 最短: 275

KIB・IB-4771-L[左排気] (壁掛)	D(左横出し): 50~175	(D寸法+壁厚): 340以下 ^{*1}
-------------------------	-----------------	-------------------------------

*1. 別売の厚壁アダプターセット(FF-70-082R(K)用)(P115参照)を使用することで(D寸法+壁厚)が最大570まで対応できます。

KIB・IB-4771-L[左排気] (壁掛)

D寸法	E寸法	F寸法	壁厚														
190	248	318	300	290	280	270	260	250	240	230	220	210	200	190	180	170	160
180	248	318	(A) (B) (C)														
170	249	319															
160	249	319															
150	250	320															
140	250	320															
130	251	321															
120	251	321															
110	252	322															
100	252	322															
90	253	323															

E寸法・F寸法について

給排気筒を3°下向きに設置する関係上、給湯器から壁までの距離(D寸法)により変化する寸法です。(排気管の伸縮による寸法変化ではありません。)

FF用給排気筒取付寸法

寸法(mm)

FF-70-062・FF-70-062K
(壁掛うしろ標準タイプ)

KIB・IB-4771-L[左排気]を除く

接続口径：φ70

対応壁厚：160~300 壁穴径：φ120

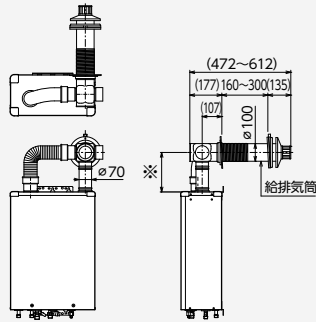

給湯器から壁までの距離

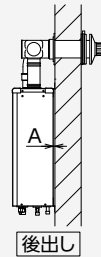

EHK・EHI-4771 (壁掛)	A(後出し):10
KIB・IB-4771・3971 (壁掛)	A(後出し):10

	※寸法
FF-70-062	(225)
FF-70-062K	(295)

FF-70-062・FF-70-062K
(壁掛うしろ標準タイプ)

KIB・IB-4771-L[左排気]

接続口径：φ70

対応壁厚：160~300 壁穴径：φ120

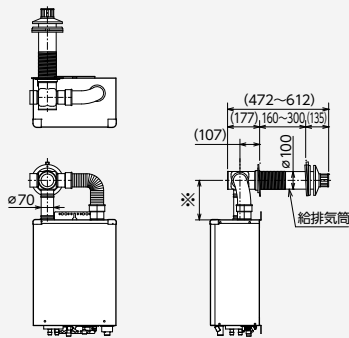

給湯器から壁までの距離

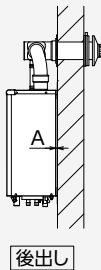

KIB・IB-4771-L[左排気] (壁掛)	A(後出し):10
-------------------------	-----------

	※寸法
FF-70-062	推奨:255、最短:205
FF-70-062K	推奨:325、最短:275

FF-70-062L・FF-70-062LK
(壁掛うしろ左タイプ)

KIB・IB-4771-L[左排気]を除く

接続口径：φ70

対応壁厚：140~280 壁穴径：φ120

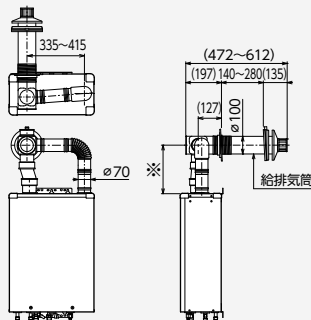

給湯器から壁までの距離

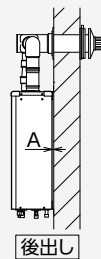

EHK・EHI-4771 (壁掛)	A(後出し):10
KIB・IB-4771・3971 (壁掛)	A(後出し):10

	※寸法
FF-70-062L	(275)
FF-70-062LK	(345)

FF-80-092

接続口径 給気：φ80 排気：φ100
対応壁厚：150~290 壁穴径：φ140

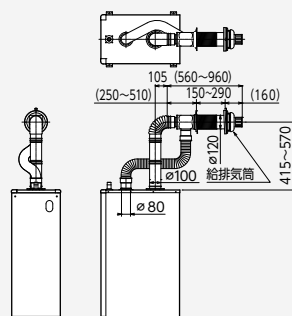

給湯器から壁までの距離

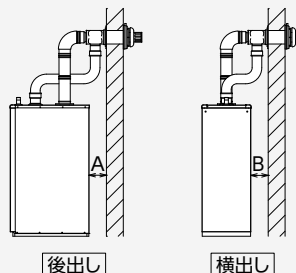

EPG-5903F、PG-5304F	A(後出し):150~390 B(横出し):150~390
--------------------	----------------------------------

関連部品

FF用給排気筒取付寸法 寸法(mm)

FF-49-01 接続口径：φ49
対応壁厚：135~240 壁穴径：φ83~φ96

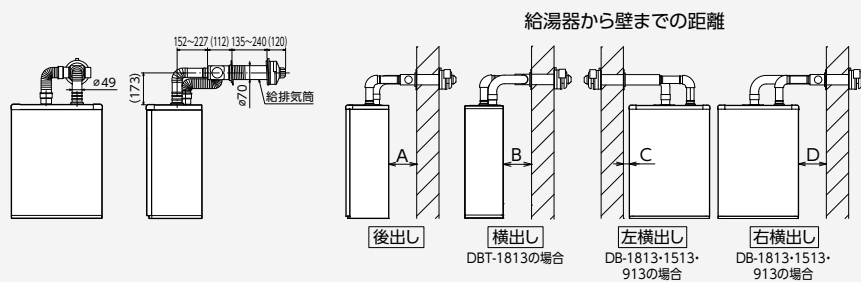

DB-1813RGF	A(後出し) :150~220	—
DB-1513RGF	C(左横出し) :30以上	(C寸法+壁厚):70~250
DB-913RGF	D(右横出し) :150~220	—
DB-1813RGFL	A(後出し) :150*1~220	—
DB-1513RGFL	C(左横出し) :30以上	(C寸法+壁厚):70~250
	D(右横出し) :150~220	—
DBT-1813RGF	A(後出し) :150*2~220	—
	B(横出し) :150~220	—

・壁厚が135未満のときは、別売のFWT-7NS(P116参照)が必要です。
 ・壁厚が240以上のときは、別売のFWT-7B(P116参照)が必要です。
 ※1.別売部品の排気エルボ(UL-QC3E)(P116参照)を使用することで最小30にすることができます。
 ※2.別売部品の排気エルボ(UL-QC3E)(P116参照)を使用することで最小10にすることができます。

FF-49-03E(保温材付) 接続口径：φ49
対応壁厚：135~240 壁穴径：φ83~φ96

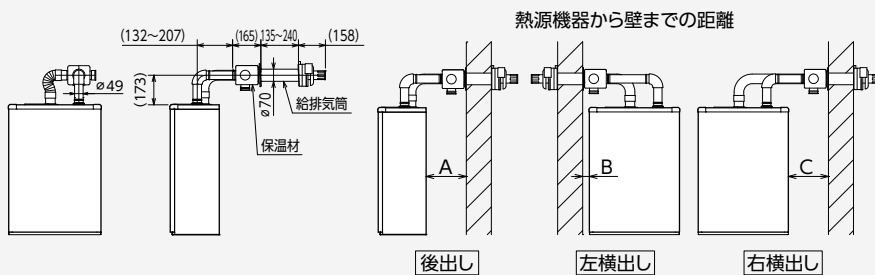

EDB-1513RGF	A(後出し) :150*1~220	—
EDB-1213RGF	B(左横出し) :30以上	(C寸法+壁厚):70~250
EDB-1513RGFL	C(右横出し) :150~220	—
EDB-1213RGFL	C(右横出し) :150~220	—

・壁厚が135未満のときは、別売のFWT-7NS(P116参照)が必要です。
 ・壁厚が240以上のときは、別売のFWT-7B(P116参照)が必要です。
 (※1)別売部品の排気エルボ(UL-QC3E)(P116参照)を使用することで最小50にすることができます。

FF用給排気筒関連(接続口径φ70)

形状・寸法(mm) [材質:SUS304]	品名	全長(mm)	価格
伸縮管*1 内径φ70.4 外径φ70 長さ40	伸縮管210 [850786]	L:250~333	¥2,420 (税抜¥2,200)
	伸縮管310 [920289]	L:370~573	¥3,190 (税抜¥2,900)
	伸縮管610 [884568]	L:590~995	¥3,960 (税抜¥3,600)
排気アダプタ*1 内径φ70.4 外径φ70 長さ30 ※ツメ付の接続部には不可	排気アダプタ [901993]	L:120	¥1,320 (税抜¥1,200)
	排気アダプタ200 [886884]	L:200	¥1,980 (税抜¥1,800)
品名・形状・寸法(mm) [材質:SUS304]		価格	
フレキパイプ*1 [850787]	内径φ70.4 外径φ70 長さ40	450	¥4,400 (税抜¥4,000)
排気エルボ(A)*1 [810665]	内径φ70.4 外径φ70 長さ120	395	¥2,420 (税抜¥2,200)
排気エルボ(B)*1 [920291]	内径φ70.4 外径φ70 長さ125	125	¥2,090 (税抜¥1,900)
排気エルボ(D)*1 [886883]	内径φ70.4 外径φ70 長さ235	290	¥5,170 (税抜¥4,700)
厚壁アダプターD [810559] 対応壁厚:390~530mm ※300~390mmの壁には取り付けできません。	内径φ71.4 外径φ103 長さ305	305	¥4,510 (税抜¥4,100)
厚壁アダプターセット (FF-70-082R(K)用) [885722] ※給排気筒(FF-70-082R(K))の(D寸法+壁厚)が最大[590(EHK・EH-4771)、595(KIB・IB-4771・3971)、570(KIB・IB-4771-L[左排気])]まで対応できます。	厚壁アダプターD 内径φ71.4 外径φ103 長さ305 スペーサー 内径φ70.4 外径φ70 長さ90	305	¥5,830 (税抜¥5,300)
メスメスジョイント*1 [810560] ※給気側に給気ホースを使用せず、ステンレス管に使用します。	内径φ70.4 外径φ70.4 長さ114	114	¥1,870 (税抜¥1,700)

※1. 抜け防止金具(φ70用)は付属していません。

品名・形状・寸法(mm)	材質	価格	
抜け防止金具(φ70用) [901992]	SUS304	¥396 (税抜¥360)	
給気ホース(φ70用) [809966]	オレフィン系樹脂	¥4,840 (税抜¥4,400)	
給気ホース固定金具(B) [901983]	メッキ鋼板	¥594 (税抜¥540)	
品名・形状	長さ(mm)	適応給排気筒セット	価格
寒冷地用給気ホース(φ70用) 内径φ70	1,530 [885012]	FF-70-092 FF-70-082(K)	¥19,250 (税抜¥17,500)
	500 [885011]	FF-70-062(K)	¥14,080 (税抜¥12,800)
※給気ホースが結露する場合に使用します。			

エコフィール用保温材セット(接続口径φ70)

給排気筒・排気筒の結露防止に使用します。

品名・型名・形状・寸法(mm)	価格
給排気筒保温材セット VK-HZ-061 [810417] ※FF-70-062(K)・FF-70-062L(K)・FF-70-082R(K)用	¥5,940 (税抜¥5,400)
給排気筒保温材セット VK-HZ-091 [810418] ※FF-70-092・FF-70-082(K)用	¥6,380 (税抜¥5,800)
排気筒保温材 [803925] 内径φ76 外径φ116 長さ1,000	¥2,640 (税抜¥2,400)
排気エルボ保温材 [885046] 内径φ76 外径φ116	¥2,090 (税抜¥1,900)

関連部品

FF用給排気筒関連 (接続口径φ100:排気側 / 接続口径φ80:給気側) EPG-5903F、PG-5304F用

接続口径φ100:排気側 (NKPφ100)			
形状・寸法(mm) [材質:SUS304]	品名	全長(mm)	価格
 直管 L600 [883046]	直管L600 [883046]	L:650	¥5,280 (税抜¥4,800)
	直管L900 [883047]	L:950	¥7,040 (税抜¥6,400)
 短管 L55 [885078]	短管L55 [885078]	L:105	¥3,960 (税抜¥3,600)
	短管L100 [885079]	L:150	¥4,070 (税抜¥3,700)
 スライド管 L [885080]	スライド管(L145~190) [885080]	L:195~240	¥6,050 (税抜¥5,500)
	スライド管(L180~260) [885081]	L:230~310	¥6,160 (税抜¥5,600)
	スライド管(L255~410) [883460]	L:305~460	¥6,380 (税抜¥5,800)
	スライド管(L405~710) [883048]	L:455~760	¥9,020 (税抜¥8,200)
品名・形状・寸法(mm)			
 フレキ管(L450) [885082]			¥10,120 (税抜¥9,200)
 90°エルボ [883049]			¥4,840 (税抜¥4,400)
 45°エルボ [885083]			¥4,840 (税抜¥4,400)
品名・形状・寸法(mm)			
 厚壁用トップ [885088]			¥25,080 (税抜¥22,800)

接続口径φ80:給気側			
形状・寸法(mm) [材質:SUS304]	品名	全長(mm)	価格
 直管 L600 [885089]	直管L600 [885089]	L:628	¥3,300 (税抜¥3,000)
	直管L900 [885090]	L:928	¥3,850 (税抜¥3,500)
 スライド管 L [885091]	スライド管(L180~250) [885091]	L:208~278	¥3,300 (税抜¥3,000)
	スライド管(L250~350) [885092]	L:278~378	¥3,520 (税抜¥3,200)
	スライド管(L350~550) [885093]	L:378~578	¥4,070 (税抜¥3,700)
	スライド管(L550~950) [885094]	L:578~978	¥5,720 (税抜¥5,200)
品名・形状・寸法(mm)			
 フレキ管(L450) (φ80) [885095]			¥5,720 (税抜¥5,200)
 90°エルボ (φ80) [885096]			¥2,640 (税抜¥2,400)
 45°エルボ (φ80) [885097]			¥2,640 (税抜¥2,400)
 給気ジョイント (φ80) [885099]			¥2,750 (税抜¥2,500)
※給気側に給気ホースを使用せず、ステンレス管にする場合に使用します。			
 抜け防止金具 (φ80) [885098]			¥528 (税抜¥480)
 給気ホース取付金具 (φ80) [803431]			¥1,980 (税抜¥1,800)

温水ボイラエコフィール用保温材セット (接続口径φ100)

給排気筒・排気筒の結露防止に使用します。

品名・型名・形状・寸法(mm)	価格
 給排気筒保温材セット VK-HZ-801 [885084]	¥10,560 (税抜¥9,600)
※FF-80-092用	
 排気筒保温材 [885085]	¥3,960 (税抜¥3,600)
 排気エルボ保温材 [885086]	¥5,280 (税抜¥4,800)

品名・形状	長さ(mm)	適応給排気筒セット	価格
 寒冷地用給気ホース (φ80) [885087]	1,000	FF-80-092	¥19,800 (税抜¥18,000)
※給気ホースが結露する場合に使用します。			

FF用給排気筒関連 (接続口径φ49) EDB-1513RGF・1213RGF・1513RGFL・1213RGFL、DB-1813RGF・1513RGF・913RGF・1813RGFL・1513RGFL、DBT-1813RGF用

品名・型名・形状・寸法(mm)	材質	価格
 1m伸縮管 UL-A3E [884288]	SUS304	¥4,730 (税抜¥4,300)
※接続部2重オリング ※ストッパーリング(1個)付		
 50cm伸縮管 UL-B3E [884287]	SUS304	¥3,740 (税抜¥3,400)
※接続部2重オリング ※ストッパーリング(1個)付		
 20cm伸縮管 UL-D3E [884286]	SUS304	¥2,640 (税抜¥2,400)
※接続部2重オリング ※ストッパーリング(1個)付		
 エルボ UL-C3E [884289]	SUS304	¥2,860 (税抜¥2,600)
※接続部2重オリング ※ストッパーリング(1個)付		
 排気エルボ※1 UL-QC3E [887306]	SUS304	¥5,170 (税抜¥4,700)
※スライド管付 (95)スライド管なし (127~197)スライド管あり		
 短管※1 L63-E [885778]	SUS304	¥1,540 (税抜¥1,400)
※接続部2重オリング		
 自在管(35cm) UL-M3SE [884290]	SUS304	¥3,410 (税抜¥3,100)
※接続部2重オリング ※ストッパーリング(1個)付		

※1. ストッパーリング(抜け防止金具)は付属していません。



品名・型名・形状・寸法(mm)	材質	価格	
 給気ホース (φ49)	オレフィン系樹脂	長さ:1,000 [810329] ¥2,860 (税抜¥2,600) 長さ:2,000 [810330] ¥5,830 (税抜¥5,300) 長さ:3,000 [810331] ¥8,690 (税抜¥7,900)	
 給気ホース固定金具 VH-KHK-49 [810335]	メッキ鋼板	¥1,100 (税抜¥1,000)	
 断熱カバー(3m) UL-GN [804075]	ガラス繊維	¥4,730 (税抜¥4,300)	
 ストッパーリング(抜け防止金具) UL-L [804089]	SUS304	¥264 (税抜¥240)	
 うす型給排気筒スペーサー FWT-7NS [810332]	SUS304	¥2,090 (税抜¥1,900)	
※壁厚135mm未満に使用			
 うす型給排気筒厚壁用アダプター FWT-7B [803359]	SUS304	¥2,860 (税抜¥2,600)	
対応壁厚:240~370mm			
品名・形状			
 寒冷地用給気ホース (φ49) [885013]		1,000	FF-49-01 ¥13,750 (税抜¥12,500) FF-49-03E
※給気ホースが結露する場合に使用します。 内径φ50			
品名・型名・形状・設置イメージ			
 壁フランジセット VH-KF-120 [336800]			¥5,500 (税抜¥5,000)
※既存のφ120壁穴(給排気筒径φ100用)に、給排気筒径φ70(φ83壁穴を取付け)するためのアダプターです。 (設置イメージ)			

関連部品

FF用給排気筒関連 (接続口径φ49) EDB-1513RGF・1213RGF・1513RGFL・1213RGFL用

温水暖房エコフィール用保温材セット (接続口径φ49)

給排気筒・排気筒の結露防止に使用します。

品名・型名・形状・寸法(mm)	価格
排気筒保温材 [884282] 内径φ61 外径φ101 	¥2,420 (税抜¥2,200)
排気エルボ保温材 [885045] 内径φ61 外径φ101 	¥1,870 (税抜¥1,700)

汲上ポンプセット

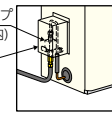
型名・形状	適応機種	価格
汲上ポンプセット VH-KP-1513FF [カバー付] [888536]  ※油タンクと機器本体の落差がとれない(油タンクの灯油出口と、機器本体の設置床面位置が0.3m未満)とときに使用します。	EDB-2413RGF・1913RGF EDB-1513RGF・1213RGF EDB-1513RGFL・1213RGFL DB-1813RGF・1513RGF DB-913RGF DB-1813RGFL・1513RGFL	¥19,800 (税抜¥18,000)

本体固定具セット

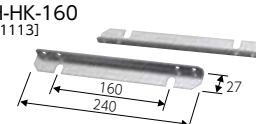
型名・形状・寸法(mm)	適応機種	価格
VH-HK-160 [801113] 	EDBF-2412RG・1912RG・1512RG EDB-2413RGF・1913RGF・1513RGF EDB-1213RGF・1513RGFL・1213RGFL DBF-1510RG・910RG DB-1813RGF・1513RGF・913RGF DB-1813RGFL・1513RGFL	¥1,980 (税抜¥1,800)

転倒防止金具

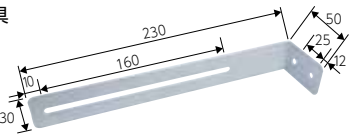
形状・寸法(mm)	価格
転倒防止金具 [819984] 	¥1,430 (税抜¥1,300)

暖房ボイラ専用部品

品名・型名・形状・寸法(mm)		価格
密閉配管セット VH-MHS-1513 [889122] (アイボリー) VH-MHS-1513C [889123] (シャンパンゴールド)		¥24,970 (税抜¥22,700)
エア抜きセット VH-ANS-1513 [889127] (アイボリー) VH-ANS-1513C [889128] (シャンパンゴールド)		¥9,680 (税抜¥8,800)
架台 	型名: VH-KD-E1511C (シャンパンゴールド) [885208] 仕様・適応機種: W:540 EDBF-2412RG・1912RG EDBF-1512RG	¥33,110 (税抜¥30,100)
架台 	型名: VH-KD-E1511 (アイボリー) [885737] 仕様・適応機種: W:540 EDB-2413RGF・1913RGF EDB-1513RGF・1213RGFL EDB-1513RGFL・1213RGFL	¥36,080 (税抜¥32,800)
架台 	型名: VH-KD-1511 (アイボリー) [885736] 仕様・適応機種: W:470 DBF-1510RG・910RG DB-1813RGF・1513RGF・913RGF DB-1813RGFL・1513RGFL	¥36,080 (税抜¥32,800)

品名・形状・寸法(mm)	型名	直径	幅	最大システム水量	価格
密閉式膨張タンク 	N-12CH [889131]	272	317	47L以下	¥25,960 (税抜¥23,600)
	R10-18CH [889133]	273	415	70L以下	¥34,980 (税抜¥31,800)

※写真はN-12CHです。
★R10-18CHはG3/4です。(付属の変換アダプタでR3/4に交換可能)

不凍液・補充液

不凍液等の別売部品は必ず当社指定の部品をご使用ください。他を使用しますと機器の性能が発揮できない場合があります。

品名・型名・形状	価格
不凍液 VH-LLB-18 [292511] (18L、ロングライフ) 凍結温度: -18℃ 	¥23,320 (税抜¥21,200)
不凍液 VH-LLB-10 [292513] (10L、ロングライフ) 凍結温度: -20℃ 	¥13,750 (税抜¥12,500)
不凍液 VH-LLB-4 [292512] (4L、ロングライフ) 凍結温度: -20℃ 	¥5,940 (税抜¥5,400)
補充液 VH-HB-2 [292514] (2L、ロングライフ) 不凍液が蒸発して水位が下がったときに補充します。 	¥1,540 (税抜¥1,400)

ソーラー接続ユニット 使用例

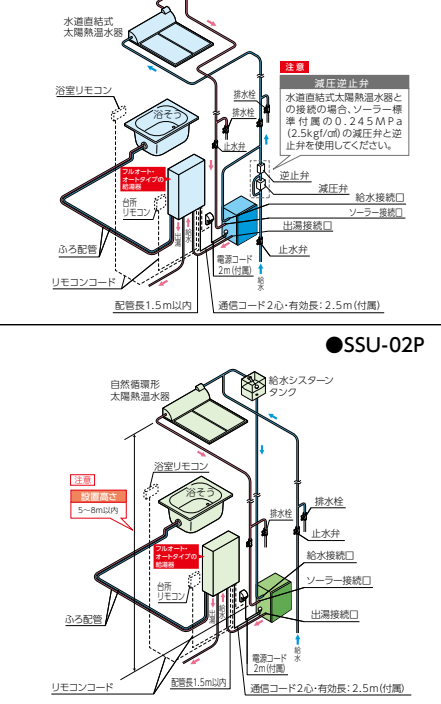

給湯加圧ポンプ使用例

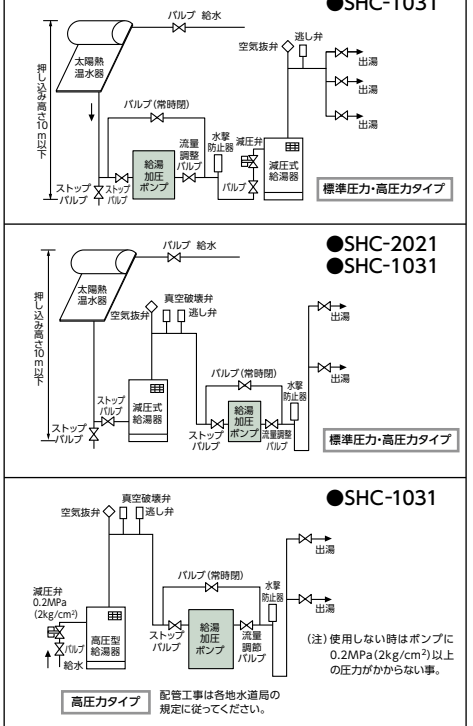

寸法図

ネジの呼称/R:オネジ(テーパ) G:オネジ(ストレート) Rc:メネジ(テーパ) Rp:メネジ(ストレート)

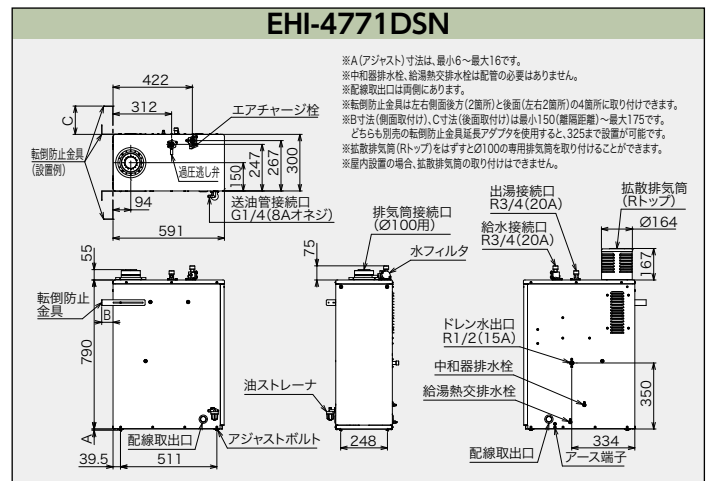
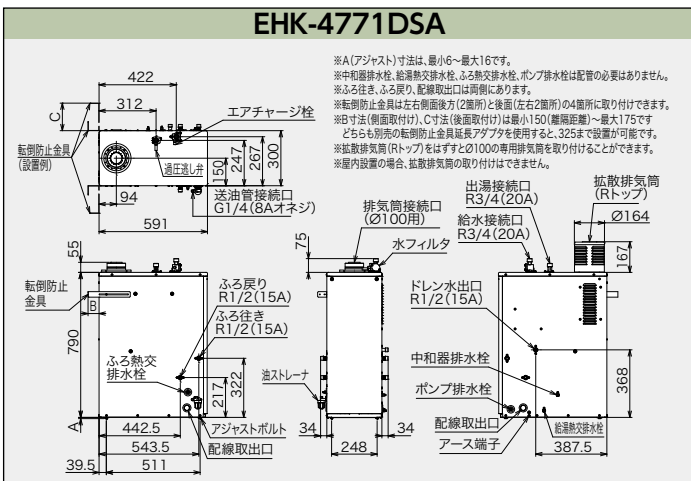
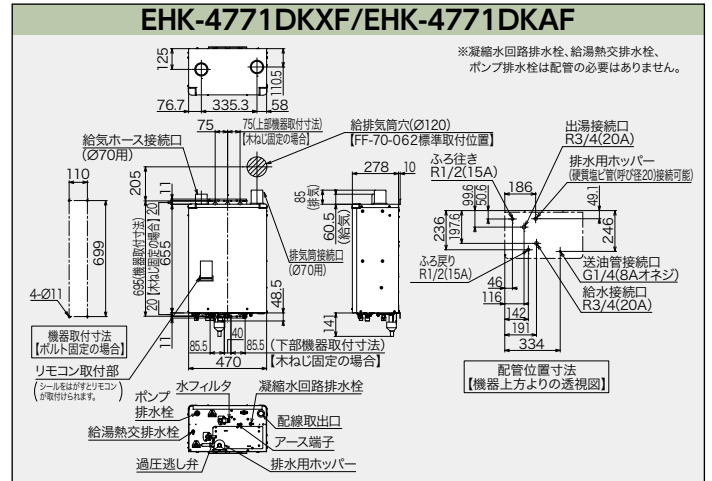
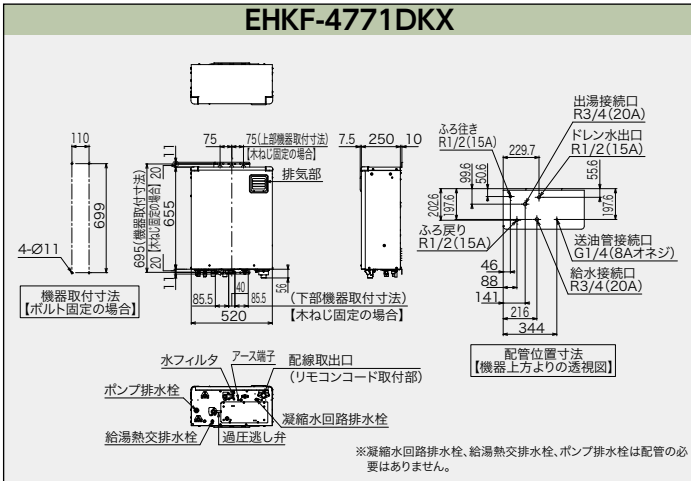
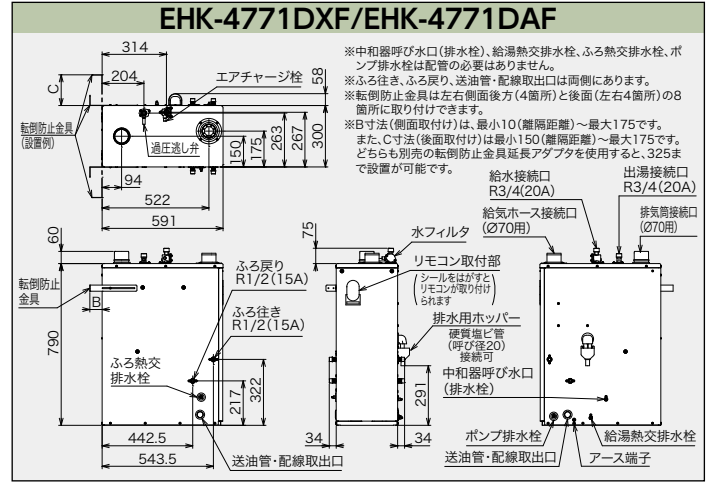
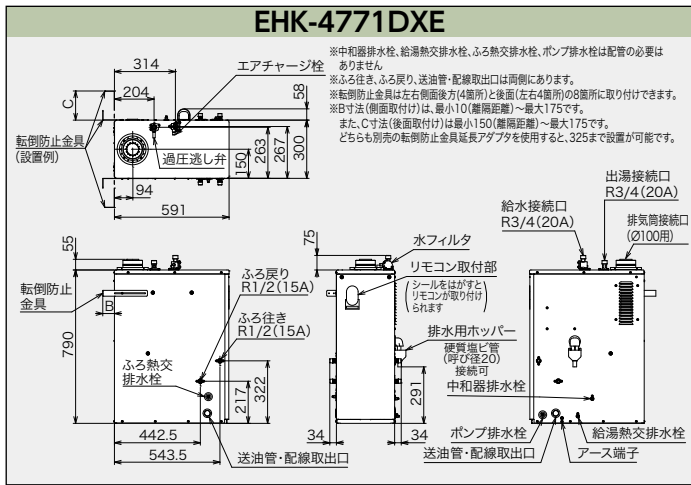
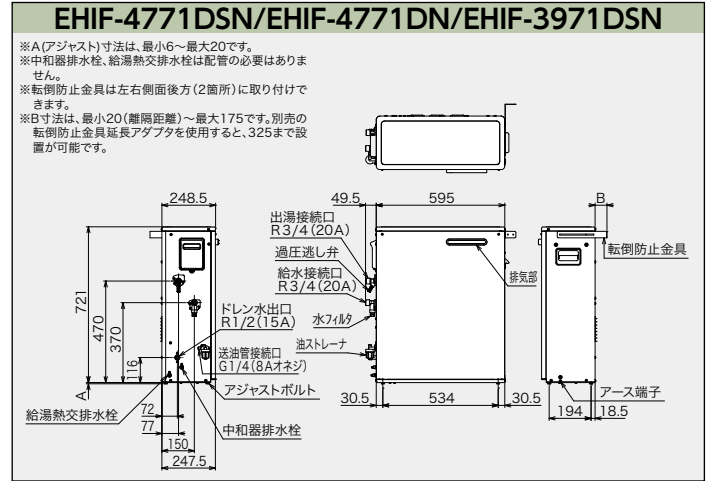
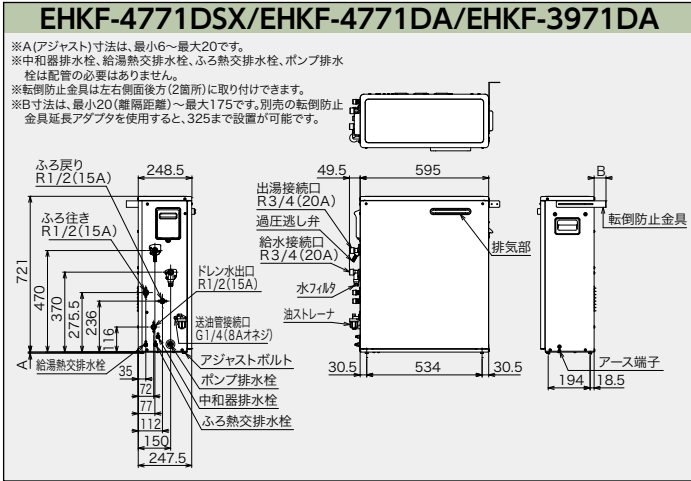

寸法図

ネジの呼称/R:オネジ(テーパ) G:オネジ(ストレート) Rc:メネジ(テーパ) Rp:メネジ(ストレート)

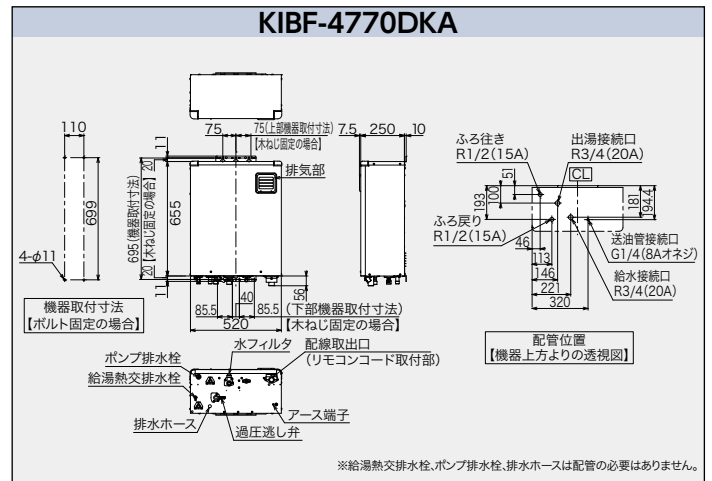
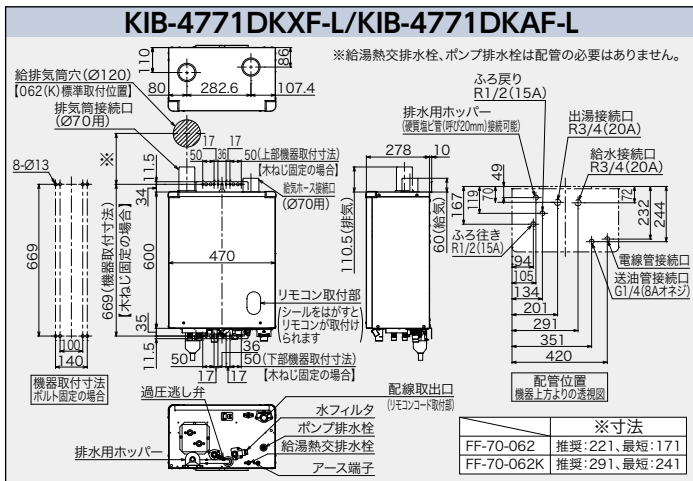
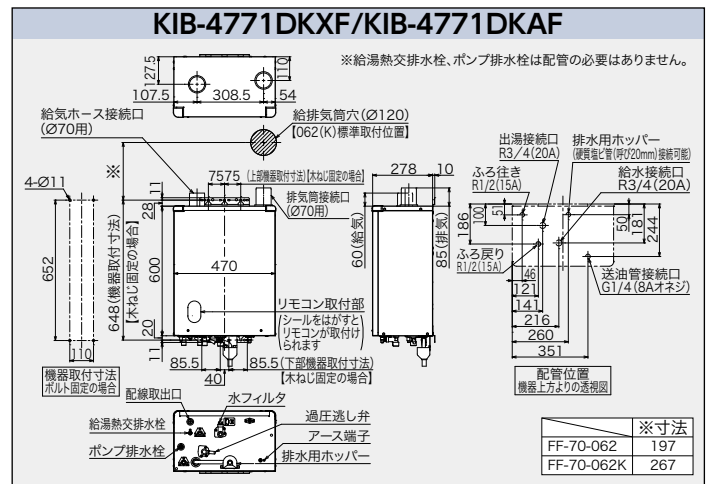
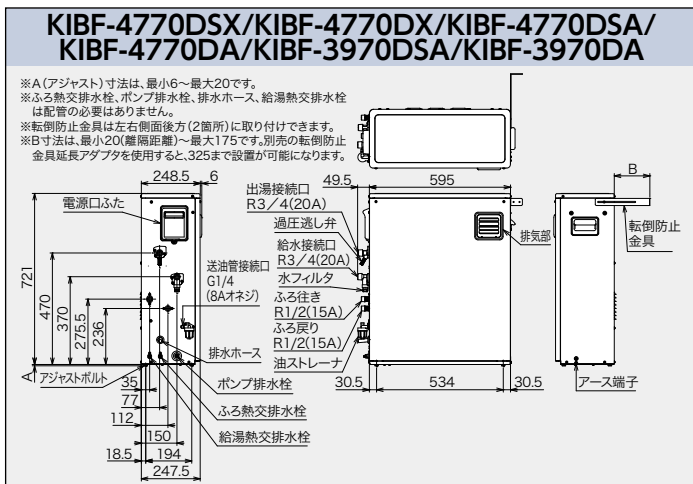
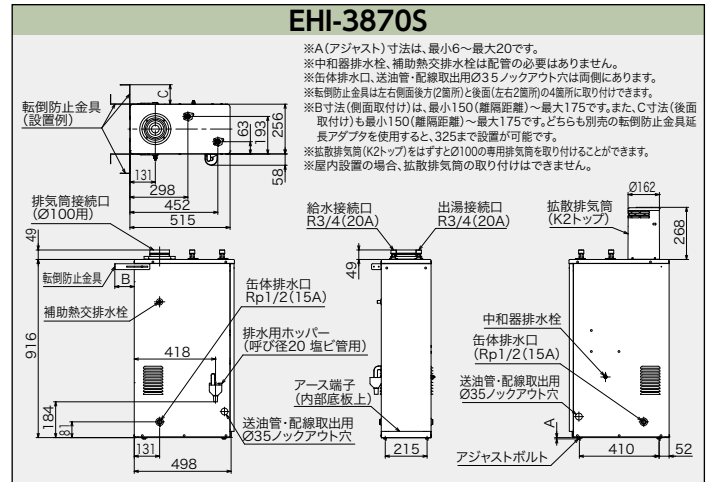
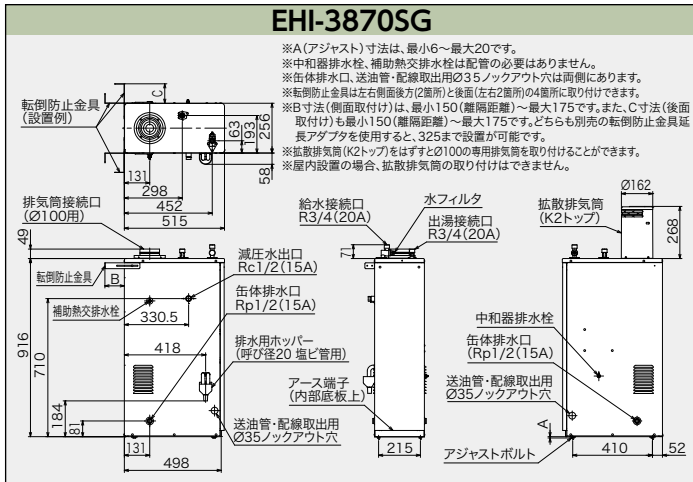
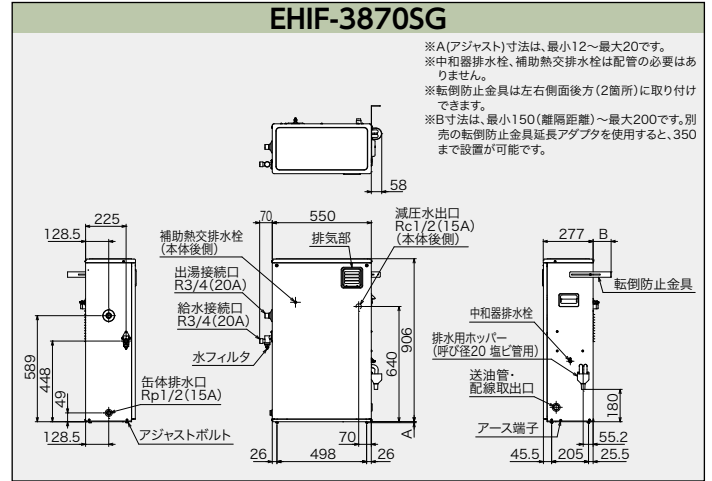
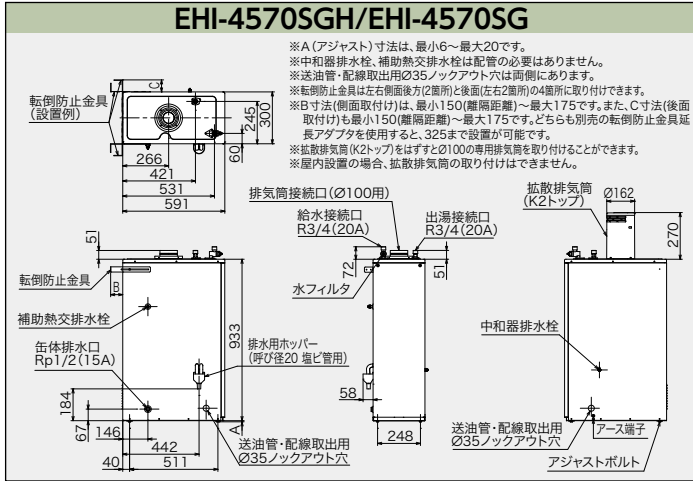

寸法図

ネジの呼称/R:オネジ(テーパ) G:オネジ(ストレート) Rc:メネジ(テーパ) Rp:メネジ(ストレート)

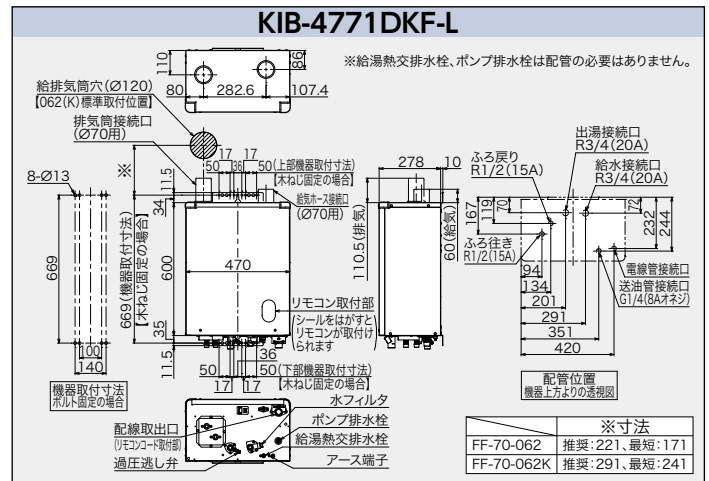
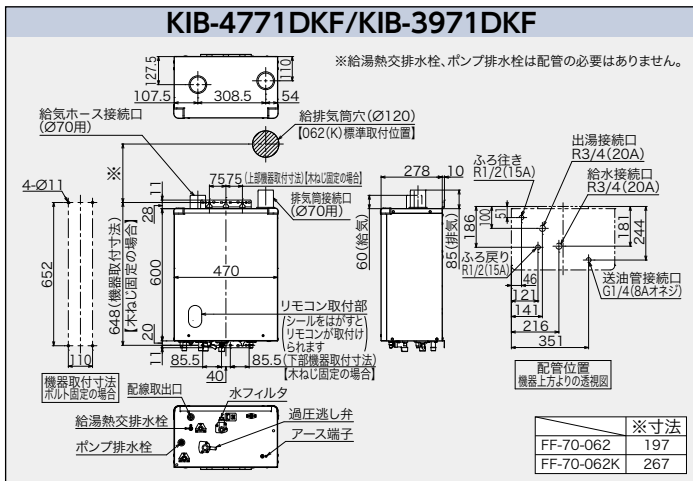
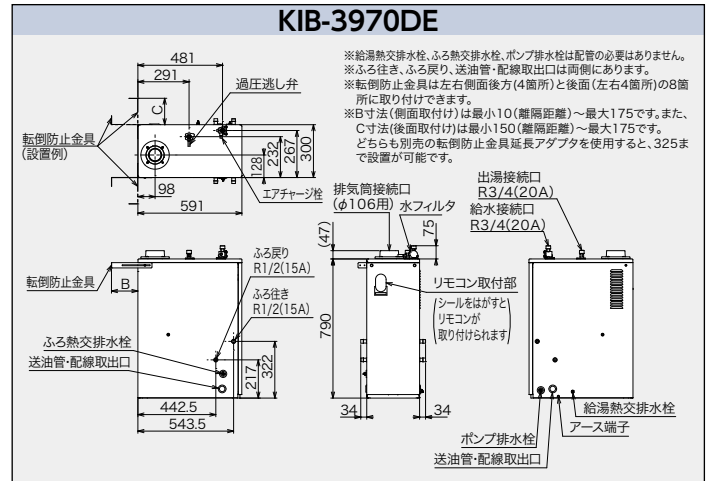
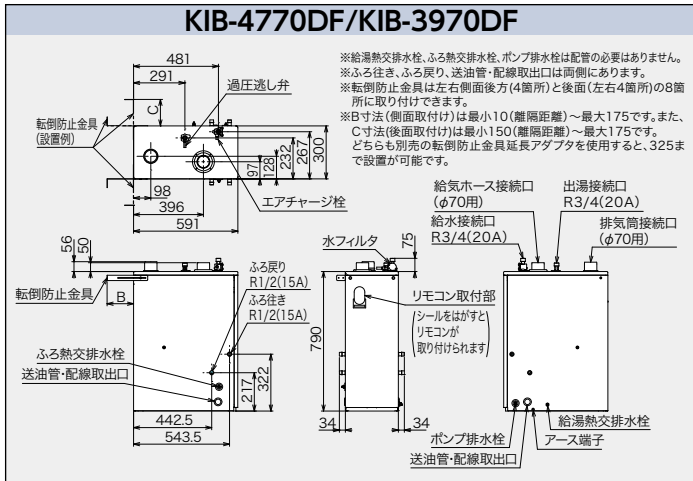
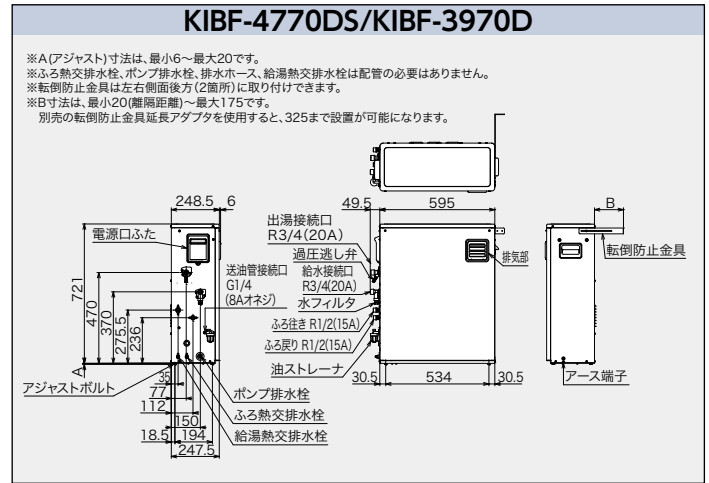
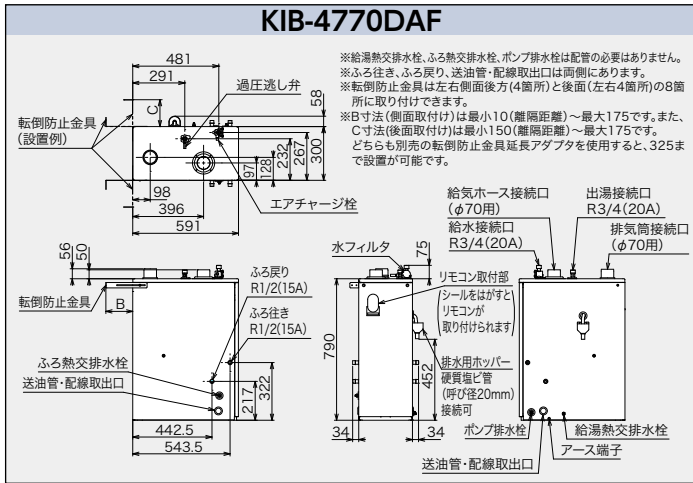
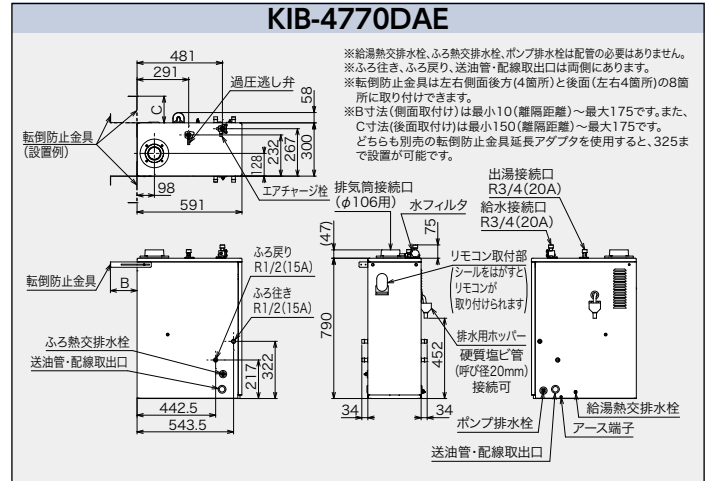
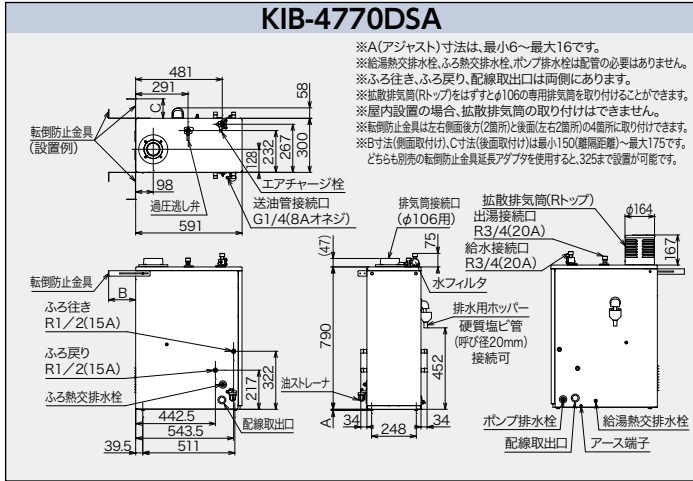

寸法図

ネジの呼称/R:オネジ(テーパ) G:オネジ(ストレート) Rc:メネジ(テーパ) Rp:メネジ(ストレート)

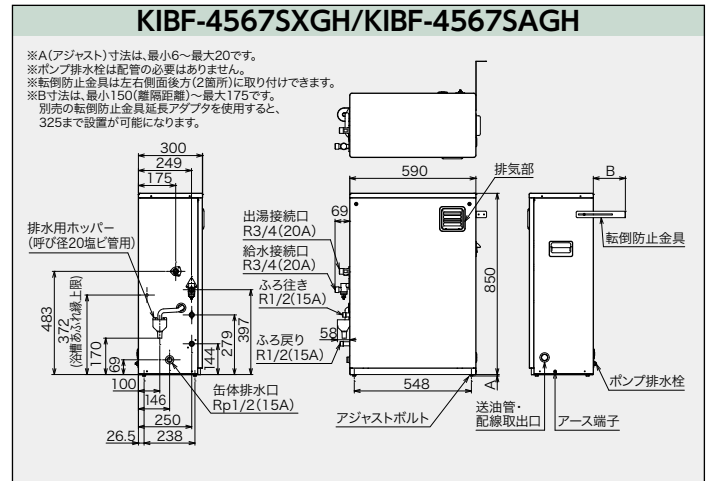
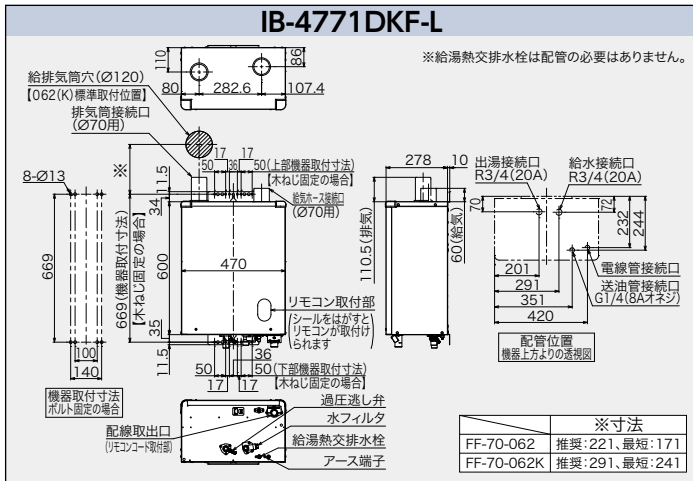
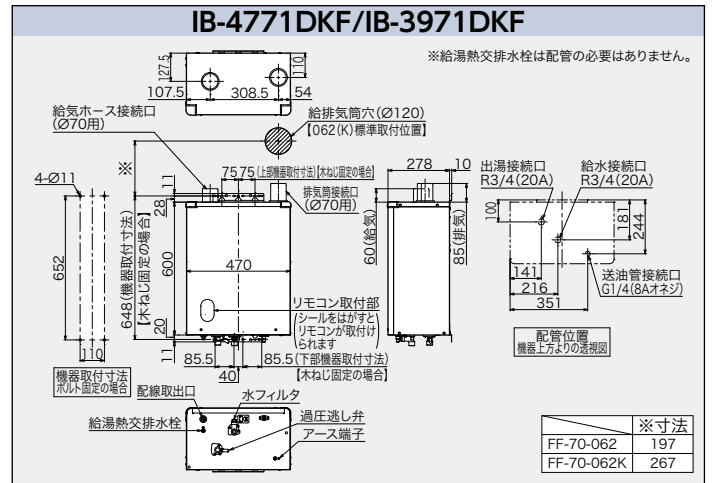
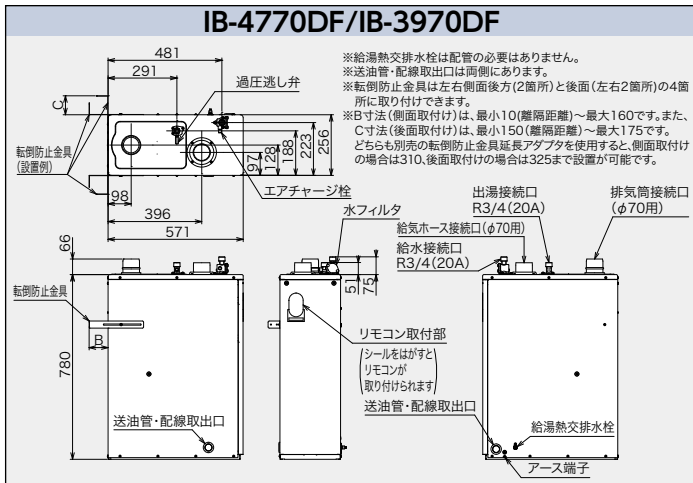
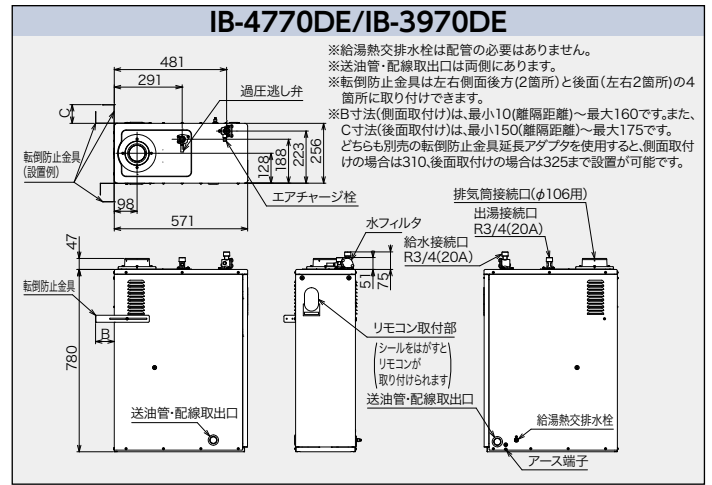
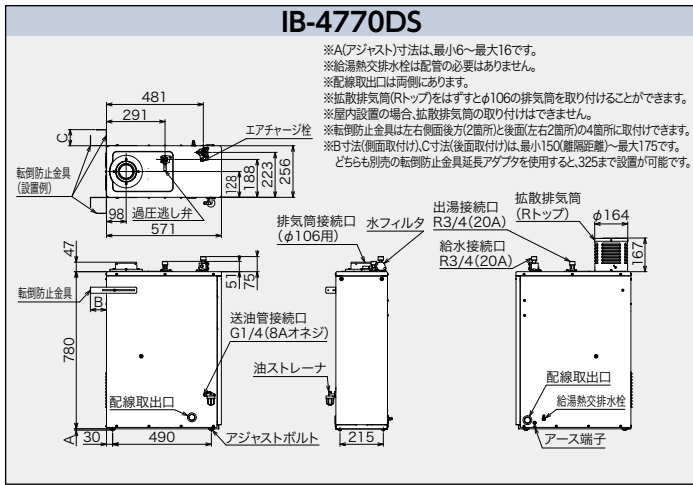
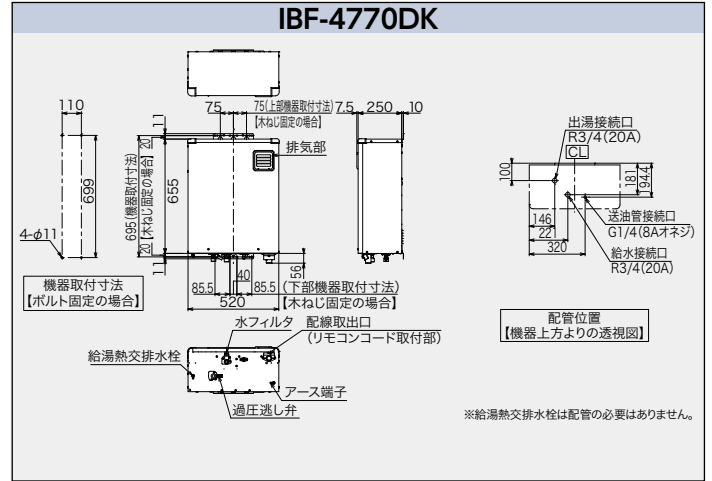
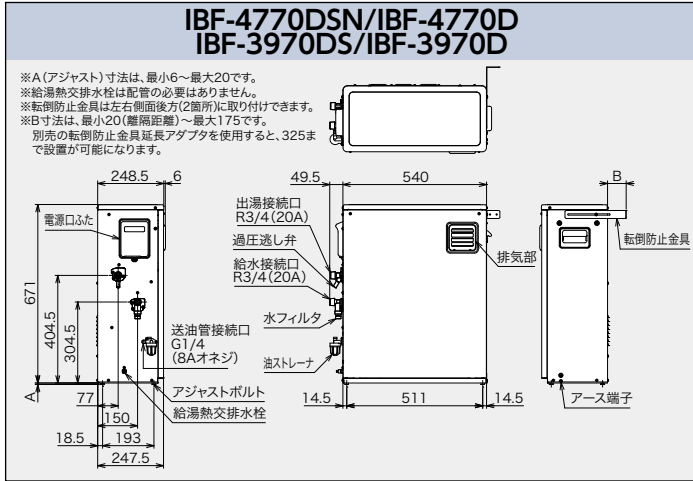

寸法図

ネジの呼称/R:オネジ(テーパ) G:オネジ(ストレート) Rc:メネジ(テーパ) Rp:メネジ(ストレート)

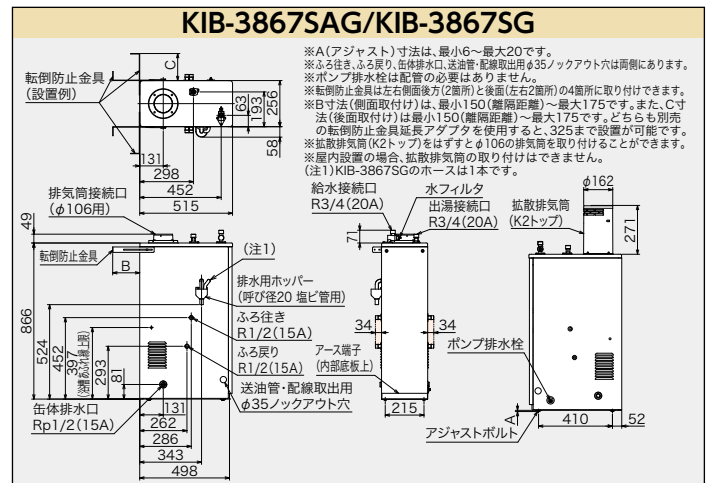
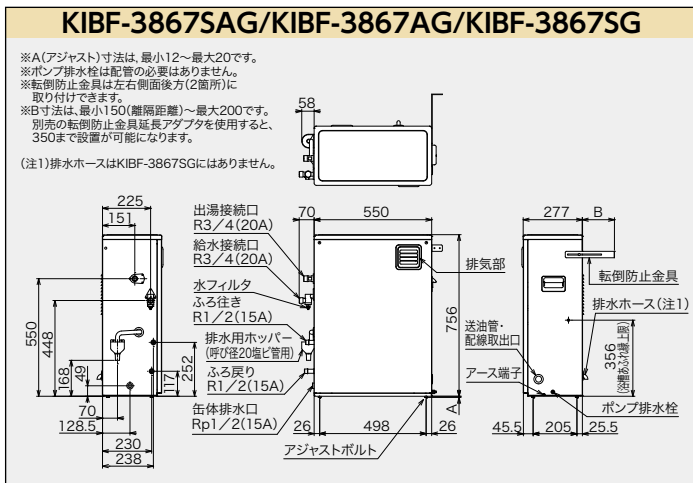
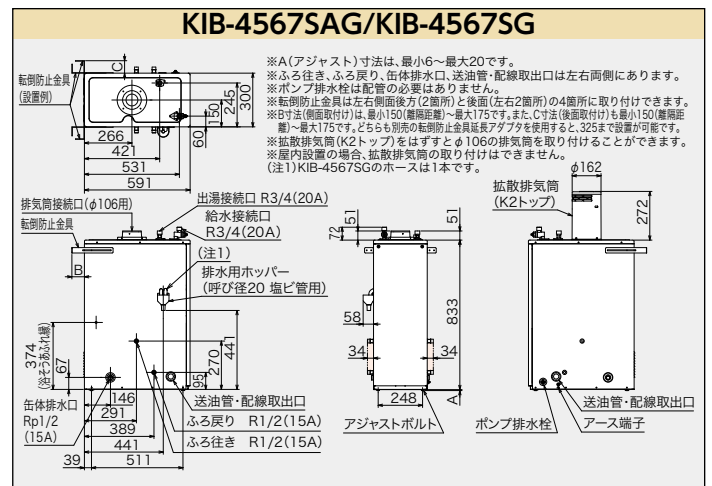
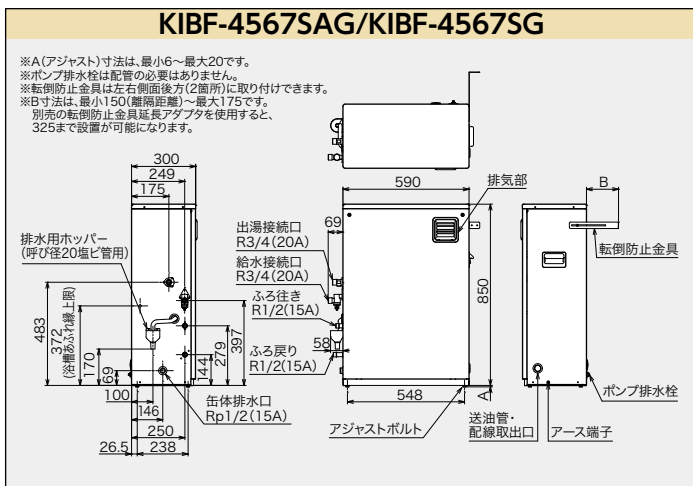
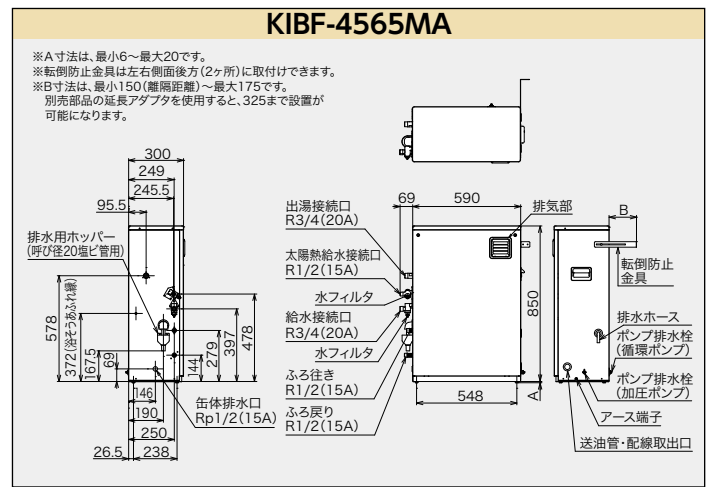
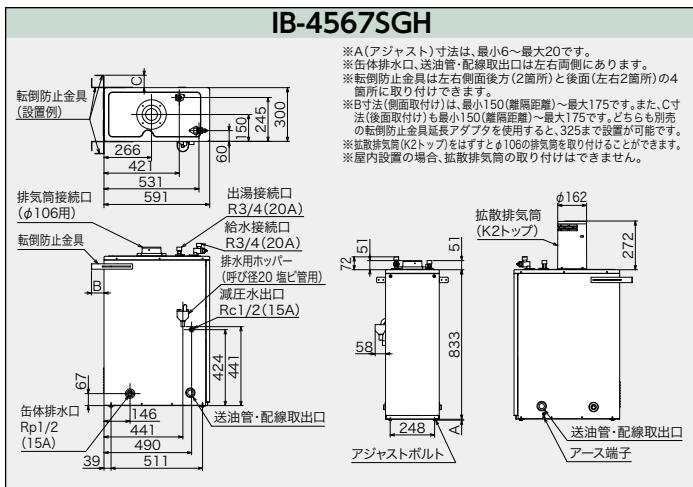
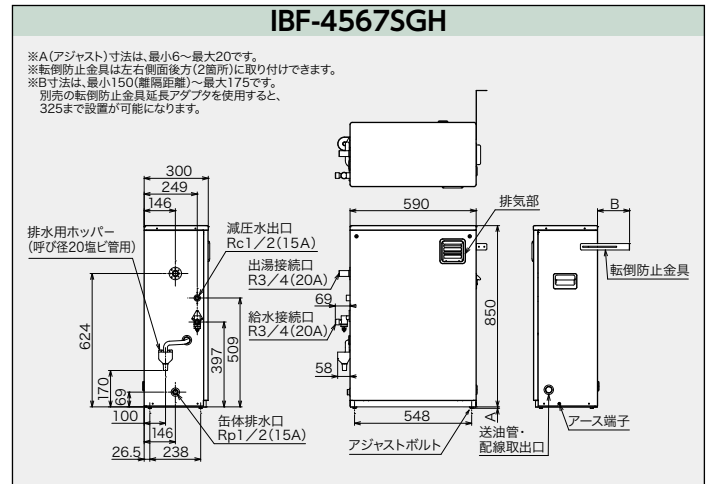
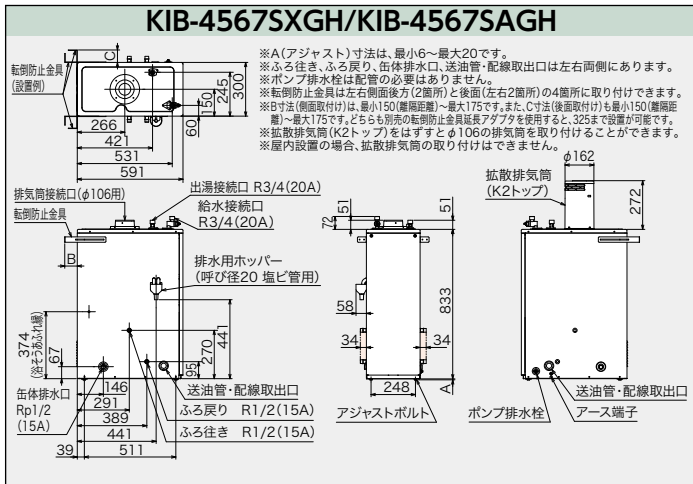

寸法図

ネジの呼称/R:オネジ(テーパ) G:オネジ(ストレート) Rc:メネジ(テーパ) Rp:メネジ(ストレート)

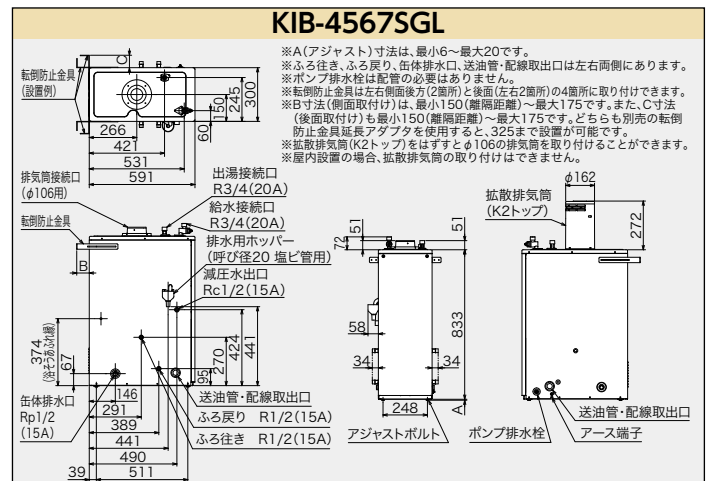
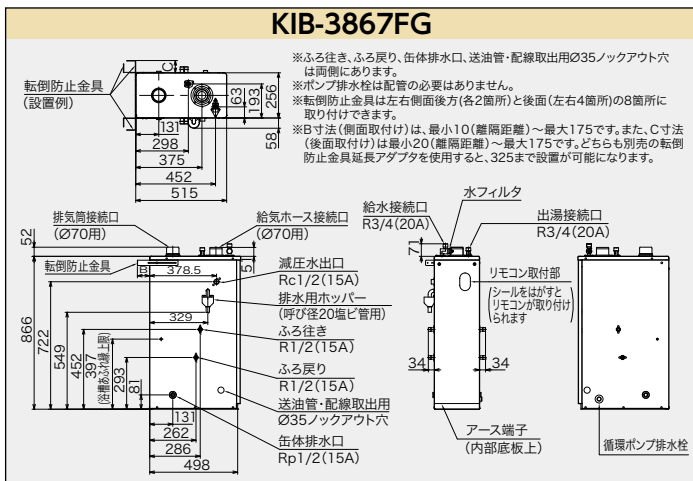
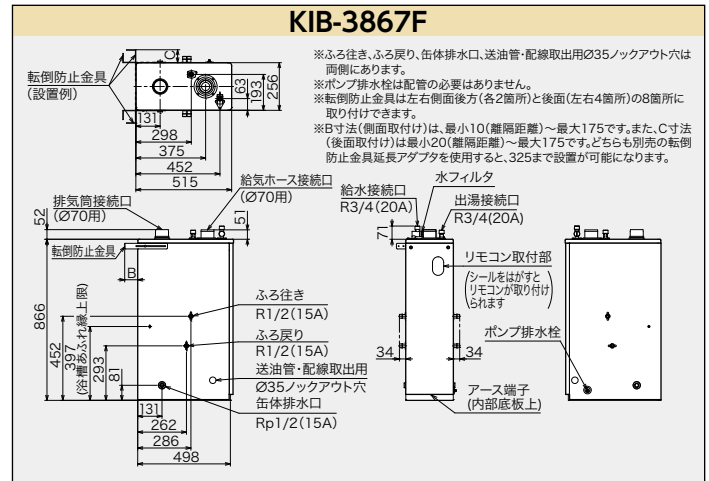
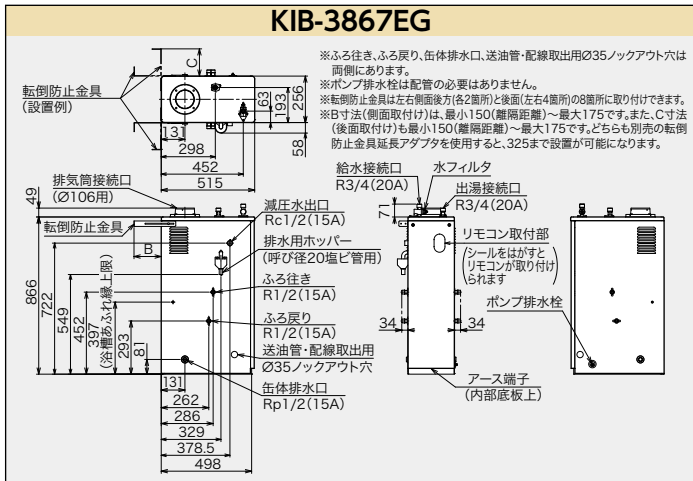
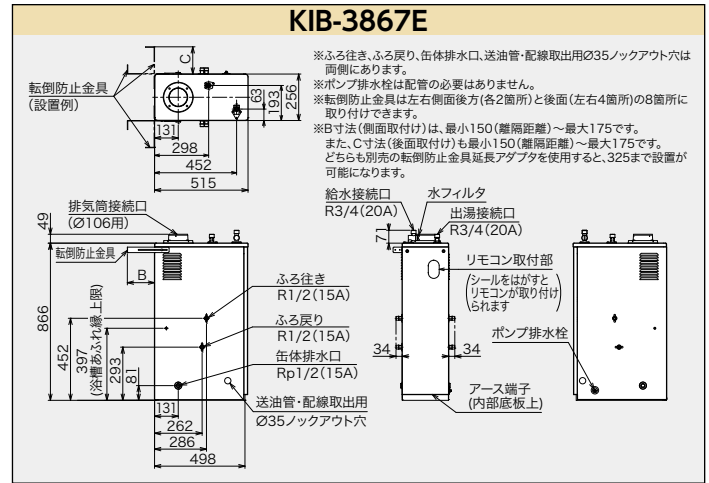
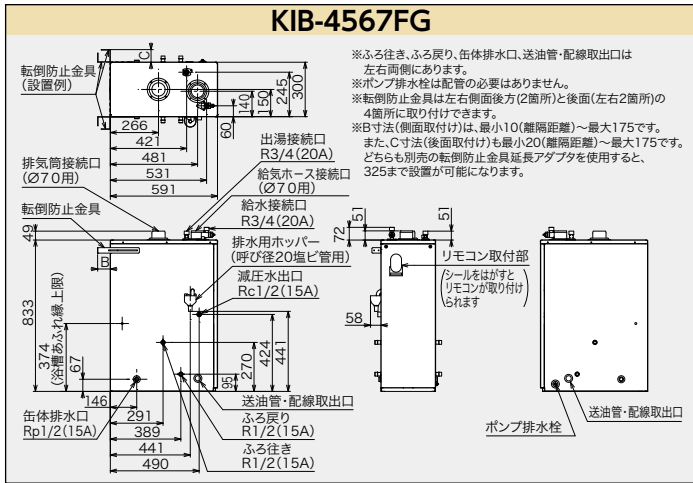
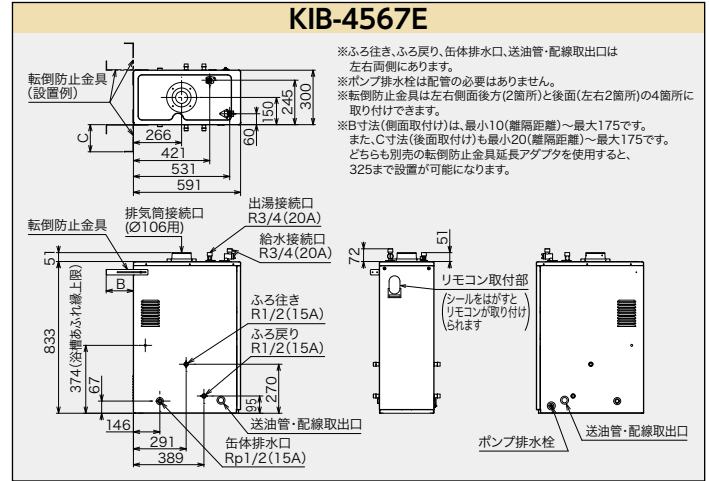
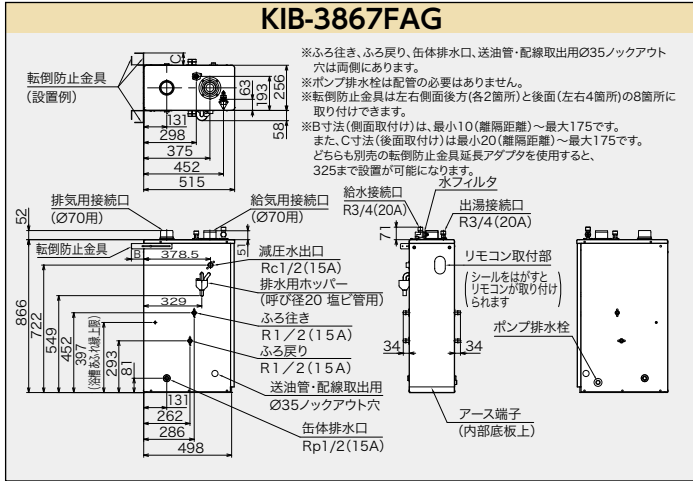

寸法図

ネジの呼称/R:オネジ(テーパ) G:オネジ(ストレート) Rc:メネジ(テーパ) Rp:メネジ(ストレート)

IBF-4567SG

※A(アジャスト)寸法は、最小6~最大20です。
 ※転倒防止金具は左右側面後方(2箇所)に取り付けできます。
 ※B寸法は、最小150(離隔距離)~最大175です。
 別売の転倒防止金具延長アダプタを使用すると、325まで設置が可能になります。

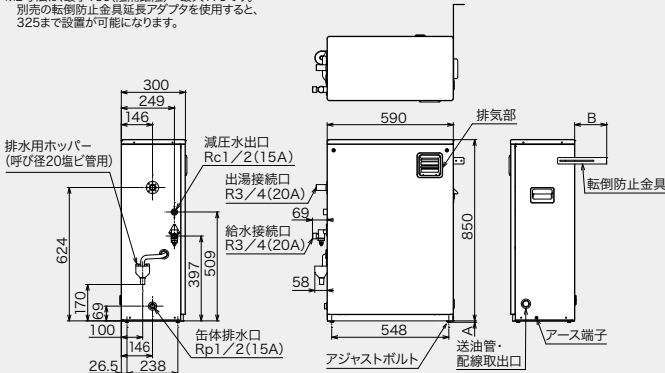

IB-4567SG

※A(アジャスト)寸法は、最小6~最大20です。
 ※缶体排水口、送油管・配線取出口は左右両側にあります。
 ※転倒防止金具は左右側面後方(2箇所)と後面(左右2箇所)の4箇所に取り付けできます。
 ※B寸法(側面取付け)は、最小150(離隔距離)~最大175です。また、C寸法(後面取付け)も最小150(離隔距離)~最大175です。どちらも別売の転倒防止金具延長アダプタを使用すると、325まで設置が可能です。
 ※拡散排気筒(K2トップ)をはずすとφ106の排気筒を取り付けることができます。
 ※屋内設置の場合、拡散排気筒の取り付けはできません。

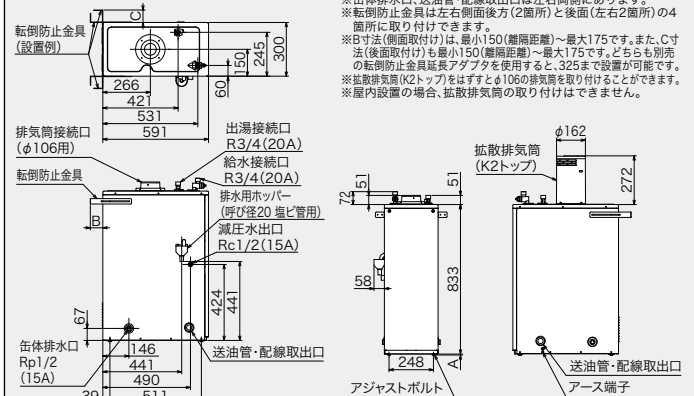

IB-4567E

※缶体排水口、送油管・配線取出口は左右両側にあります。
 ※転倒防止金具は左右側面後方(2箇所)と後面(左右2箇所)の4箇所に取り付けできます。
 ※B寸法(側面取付け)は、最小10(離隔距離)~最大175です。また、C寸法(後面取付け)も最小20(離隔距離)~最大175です。どちらも別売の転倒防止金具延長アダプタを使用すると、325まで設置が可能になります。

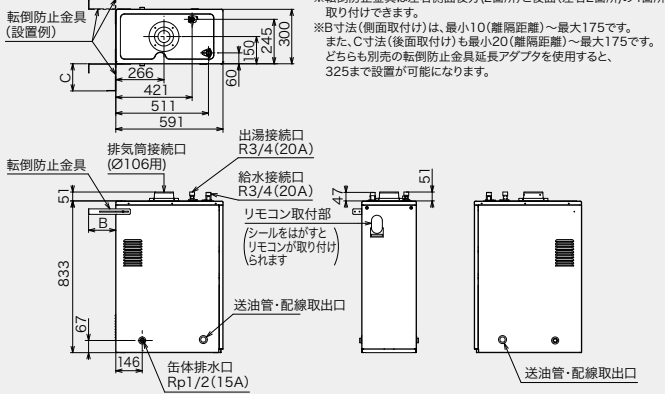

IB-4567FG

※缶体排水口、送油管・配線取出口は左右両側にあります。
 ※転倒防止金具は左右側面後方(2箇所)と後面(左右2箇所)の4箇所に取り付けできます。
 ※B寸法(側面取付け)は、最小10(離隔距離)~最大175です。また、C寸法(後面取付け)も最小20(離隔距離)~最大175です。どちらも別売の転倒防止金具延長アダプタを使用すると、325まで設置が可能になります。

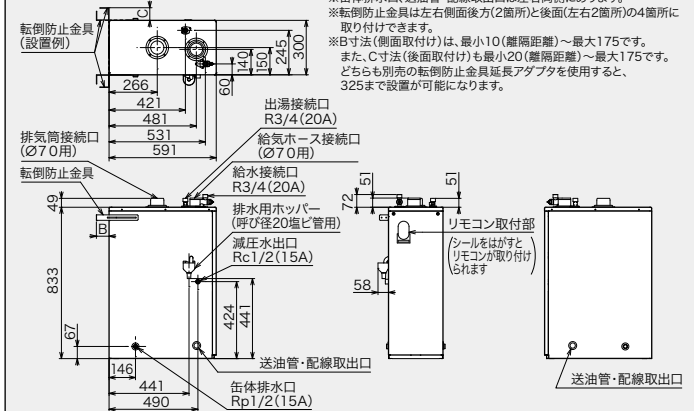

IBF-3867SG

※A(アジャスト)寸法は、最小12~最大20です。
 ※転倒防止金具は左右側面後方(2箇所)に取り付けできます。
 ※B寸法は、最小150(離隔距離)~最大200です。
 別売の転倒防止金具延長アダプタを使用すると、350まで設置が可能になります。

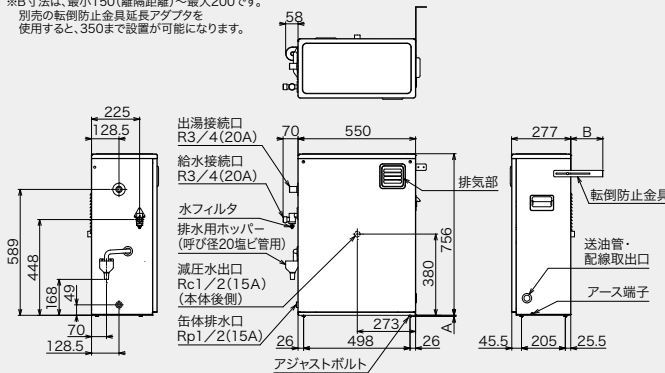

IB-3867SG

※A(アジャスト)寸法は、最小6~最大20です。
 ※缶体排水口、送油管・配線取出口は左右両側にあります。
 ※転倒防止金具は左右側面後方(2箇所)と後面(左右2箇所)の4箇所に取り付けできます。
 ※B寸法(側面取付け)は、最小150(離隔距離)~最大175です。また、C寸法(後面取付け)は最小150(離隔距離)~最大175です。どちらも別売の転倒防止金具延長アダプタを使用すると、325まで設置が可能です。
 ※拡散排気筒(K2トップ)をはずすとφ106の排気筒を取り付けることができます。
 ※屋内設置の場合、拡散排気筒の取り付けはできません。

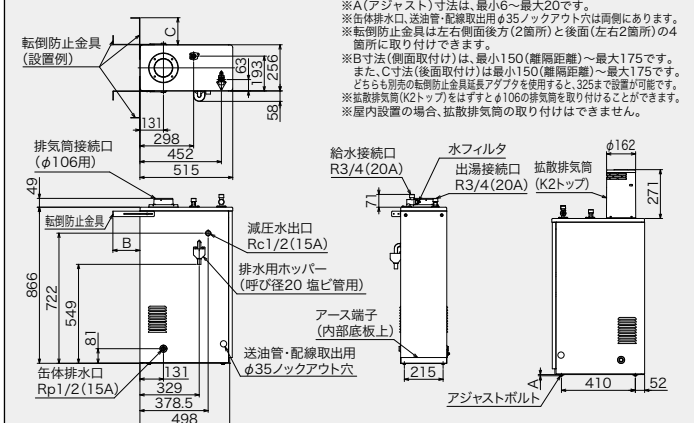

IB-3867E

※缶体排水口、送油管・配線取出口のφ35ノックアウト穴は両側にあります。
 ※転倒防止金具は左右側面後方(各2箇所)と後面(左右4箇所)の8箇所に取り付けできます。
 ※B寸法(側面取付け)は、最小10(離隔距離)~最大175です。また、C寸法(後面取付け)は最小20(離隔距離)~最大175です。どちらも別売の転倒防止金具延長アダプタを使用すると、325まで設置が可能になります。

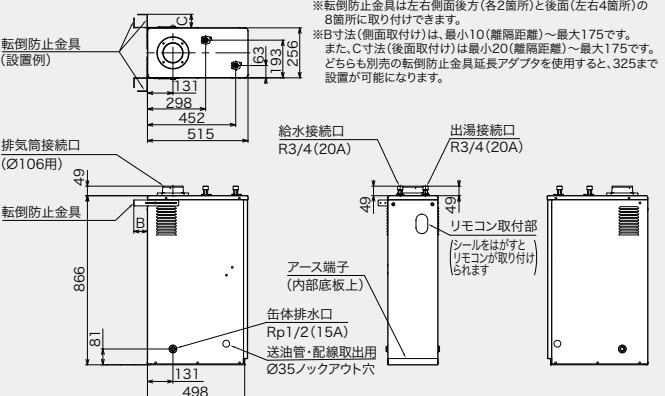

IB-3867EG

※缶体排水口、送油管・配線取出口のφ35ノックアウト穴は両側にあります。
 ※転倒防止金具は左右側面後方(各2箇所)と後面(左右4箇所)の8箇所に取り付けできます。
 ※B寸法(側面取付け)は、最小10(離隔距離)~最大175です。また、C寸法(後面取付け)は最小20(離隔距離)~最大175です。どちらも別売の転倒防止金具延長アダプタを使用すると、325まで設置が可能になります。

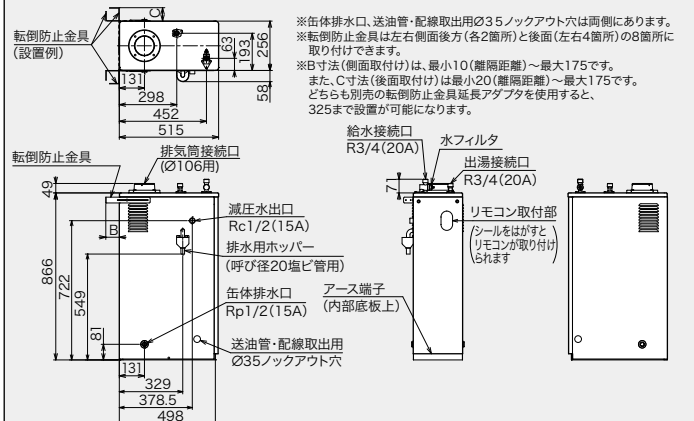

寸法図

ネジの呼称/R:オネジ(テーパ) G:オネジ(ストレート) Rc:メネジ(テーパ) Rp:メネジ(ストレート)

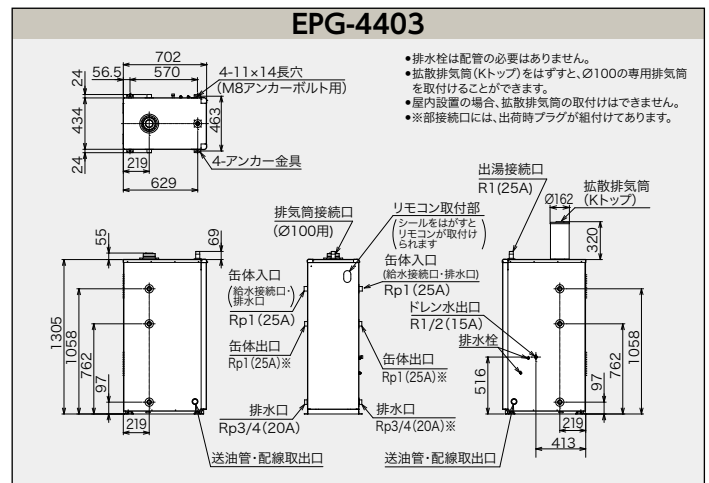
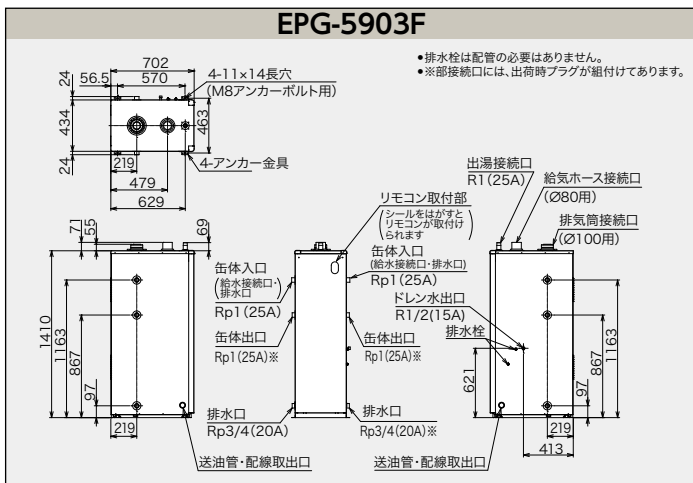
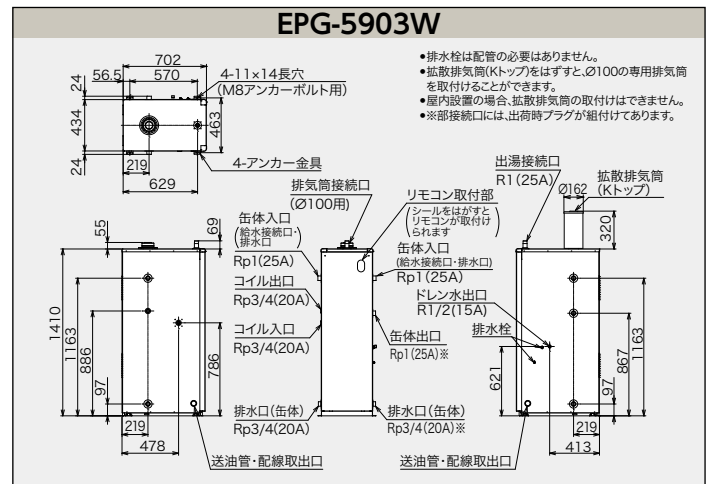
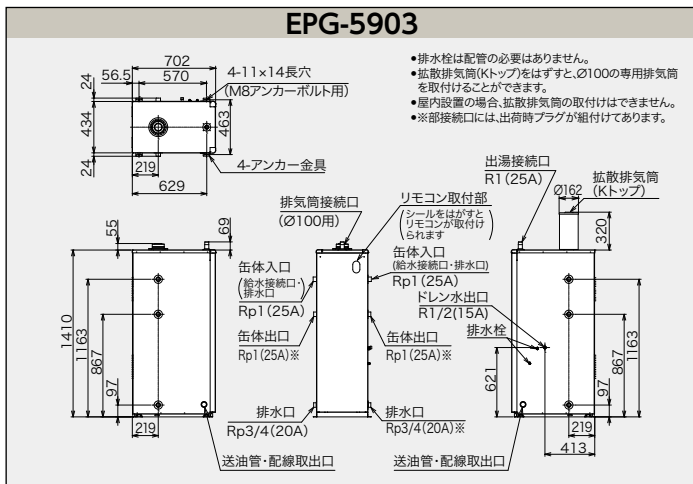
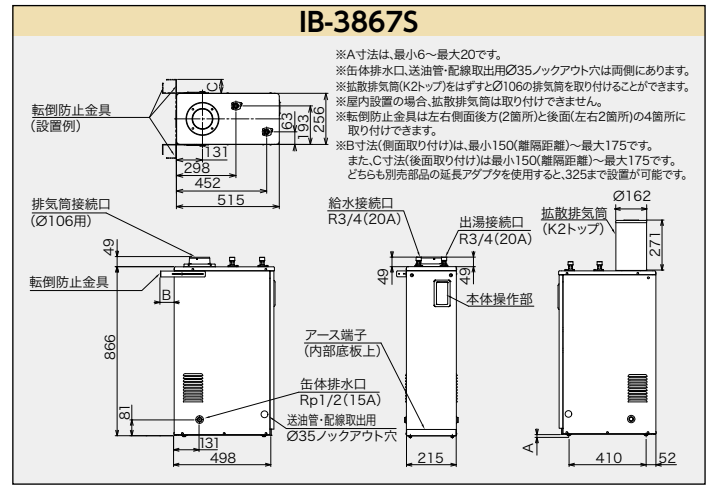
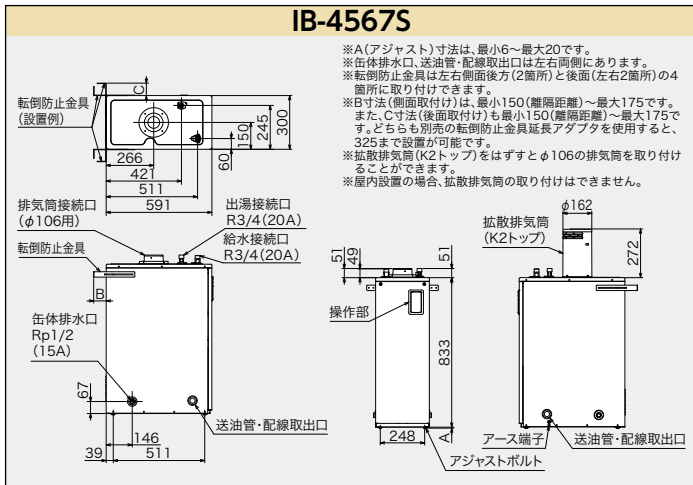
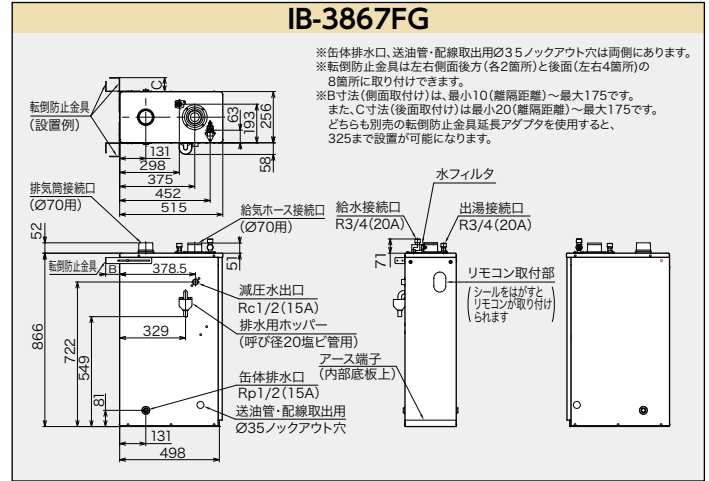
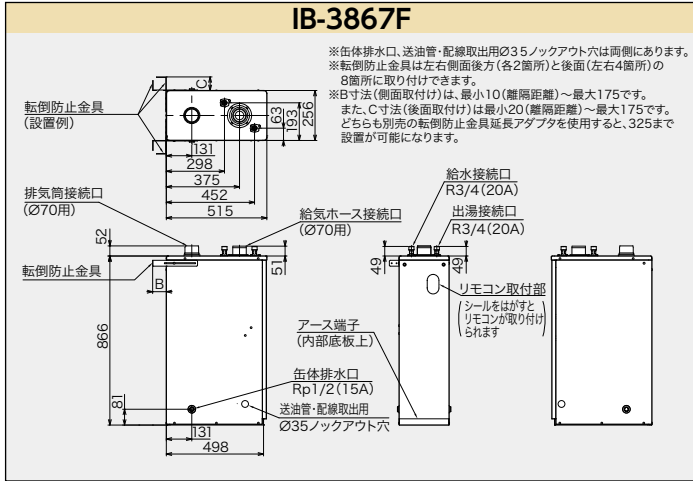

寸法図

ネジの呼称/R:オネジ(テーパ) G:オネジ(ストレート) Rc:メネジ(テーパ) Rp:メネジ(ストレート)

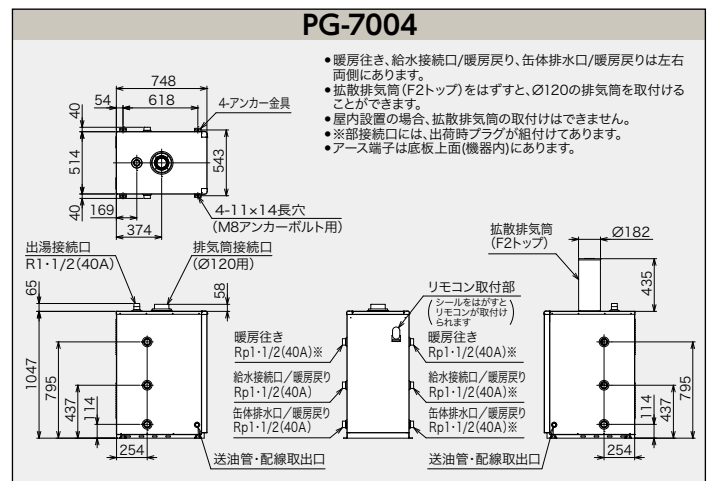
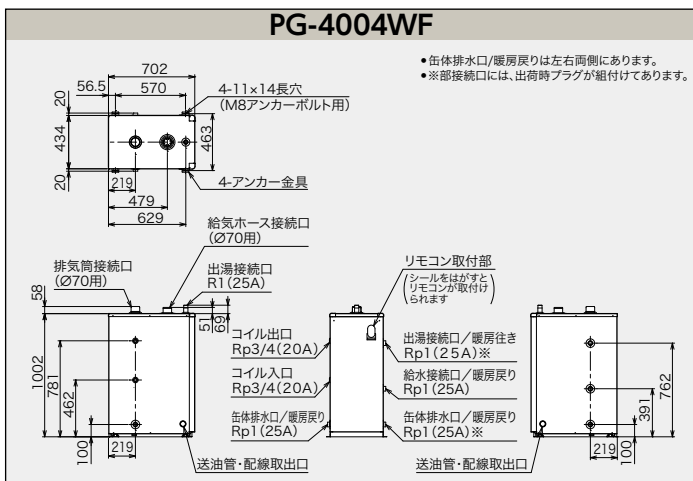
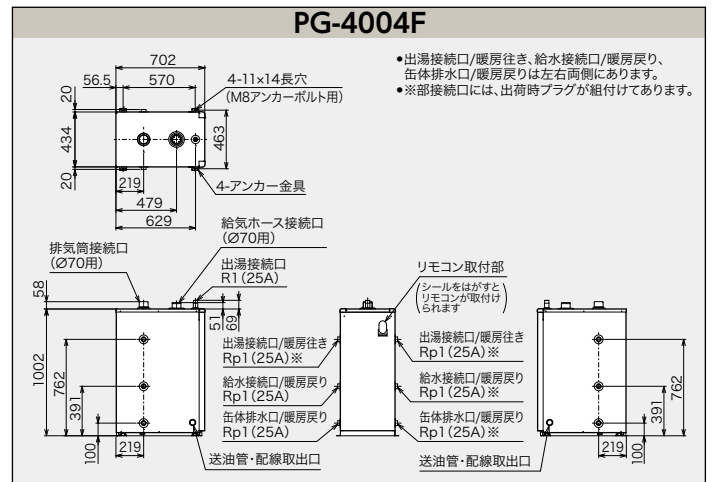
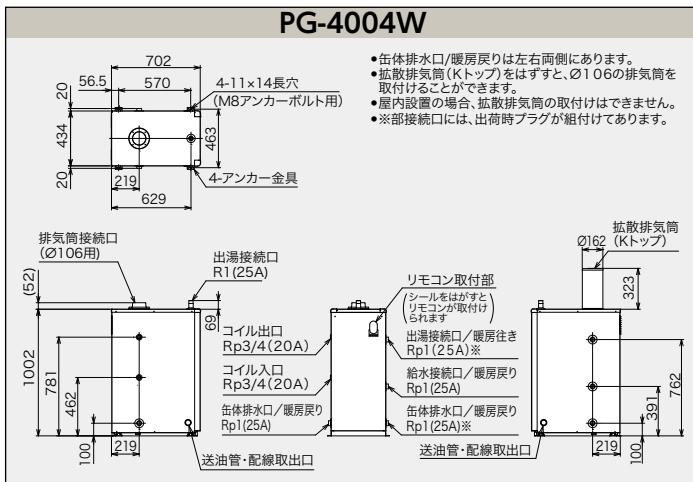
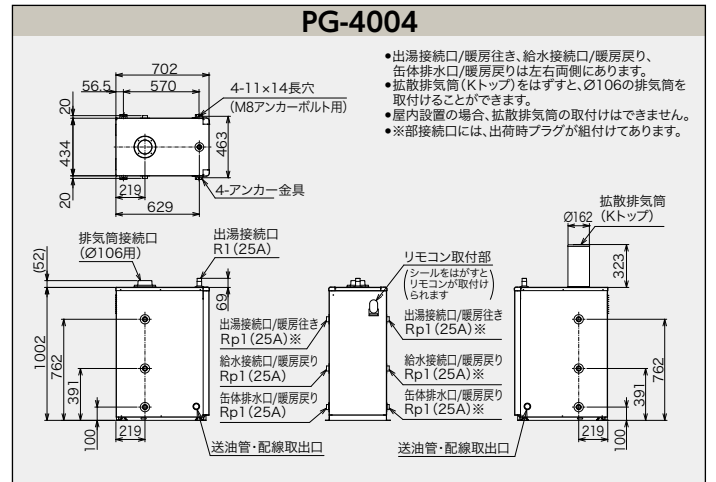
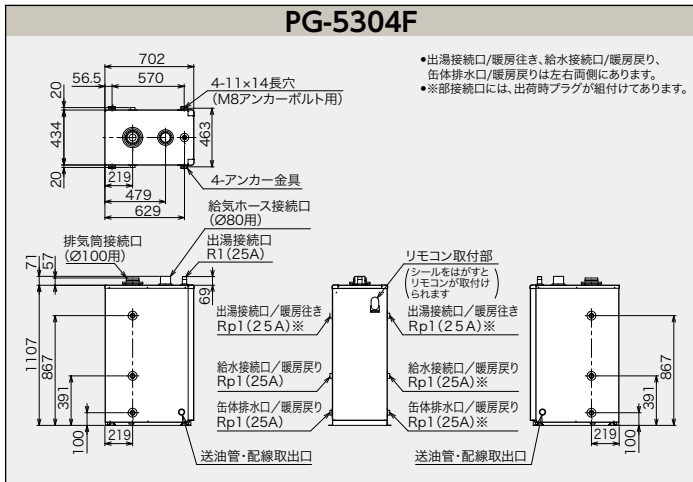
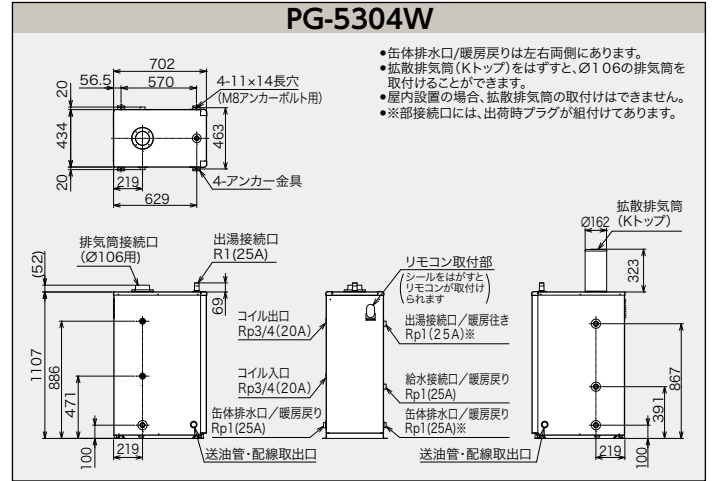
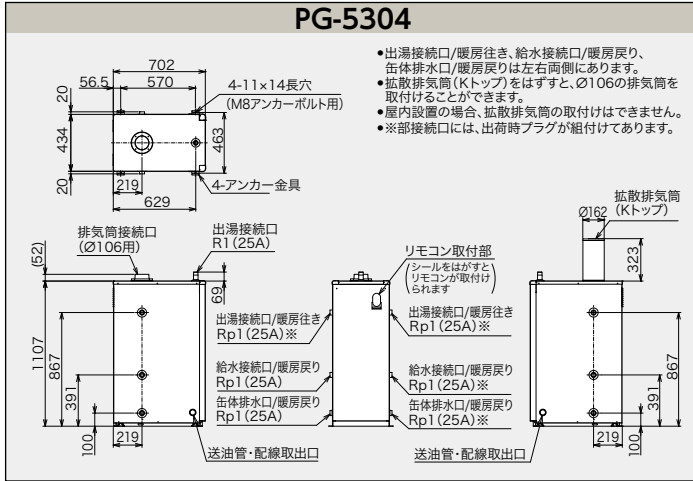

寸法図

ネジの呼称/R:オネジ(テーパ) G:オネジ(ストレート) Rc:メネジ(テーパ) Rp:メネジ(ストレート)

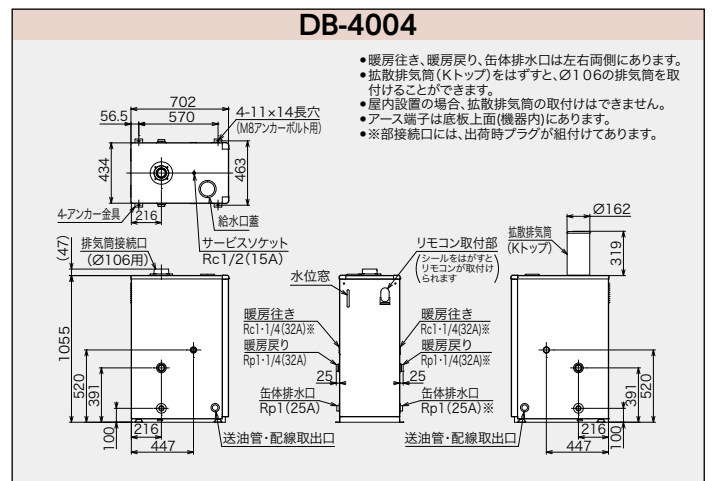
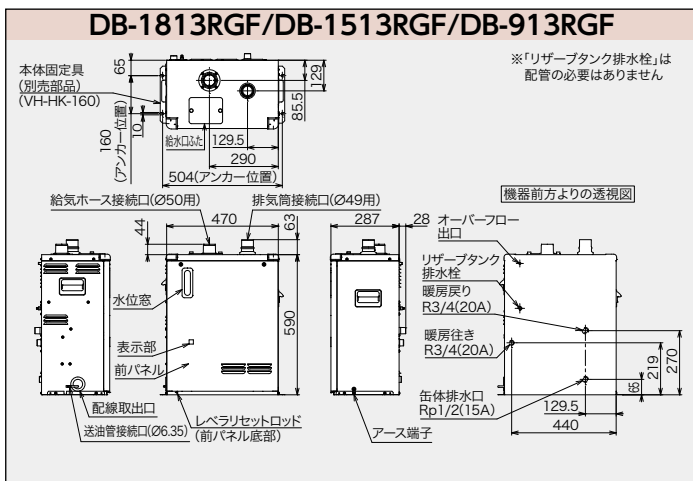
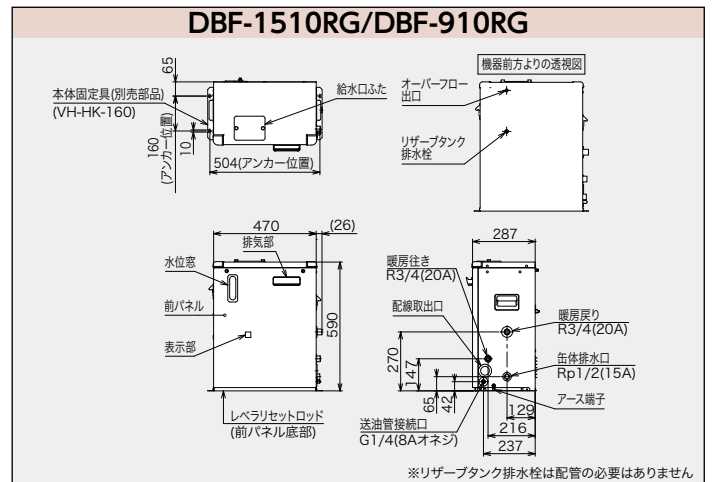
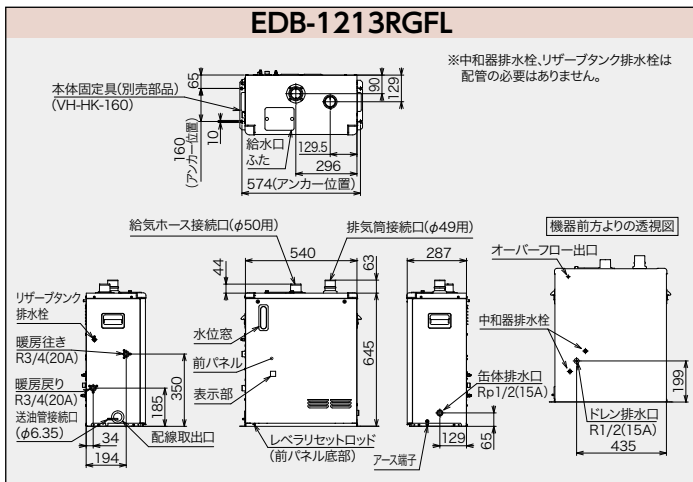
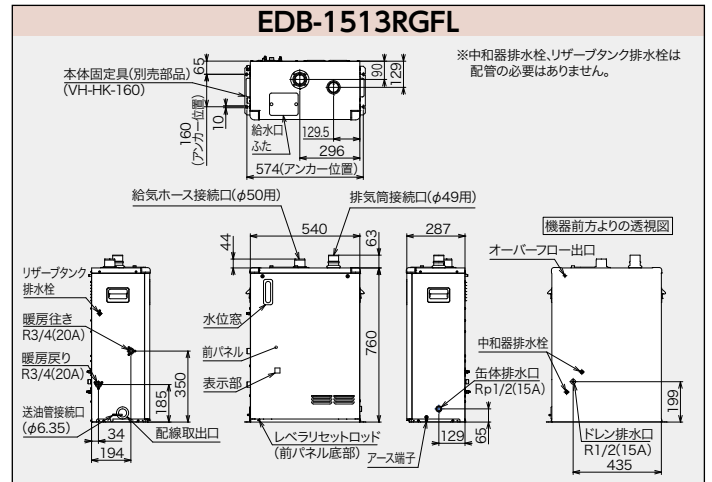
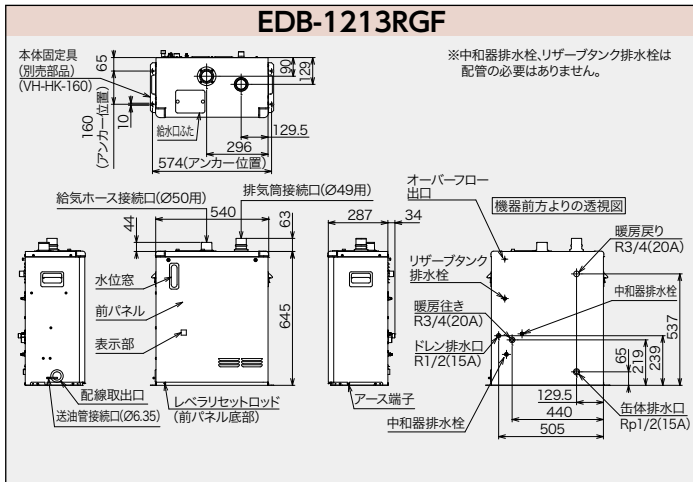
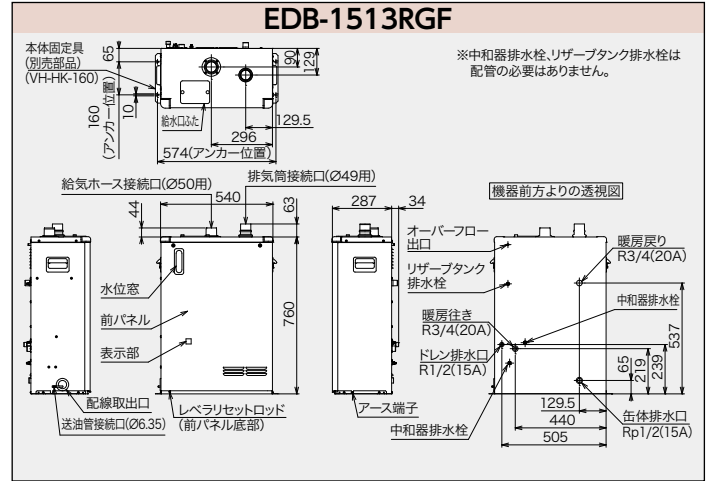
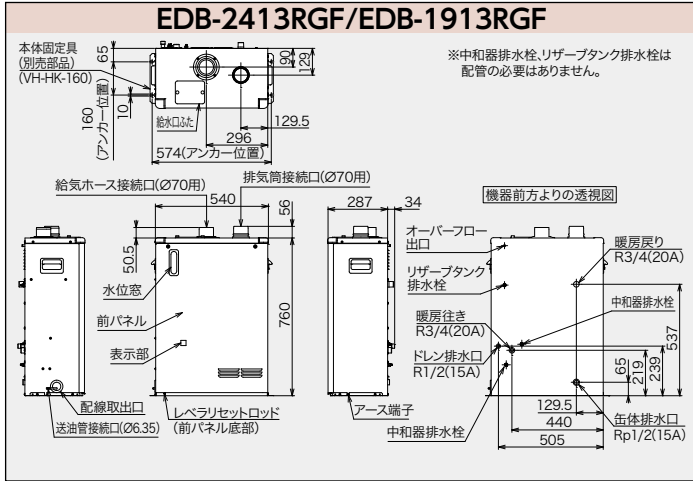

寸法図

ネジの呼称/R:オネジ(テーパ) G:オネジ(ストレート) Rc:メネジ(テーパ) Rp:メネジ(ストレート)

DB-4004F

- 暖房行き、暖房戻り、缶体排水口は左右両側にあります。
- アース端子は底板上面(機器内)にあります。
- ※部接続口には、出荷時プラグが組付けてあります。

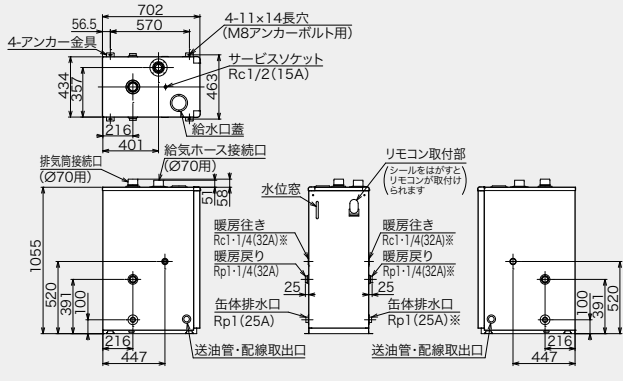

DBT-1813RGF

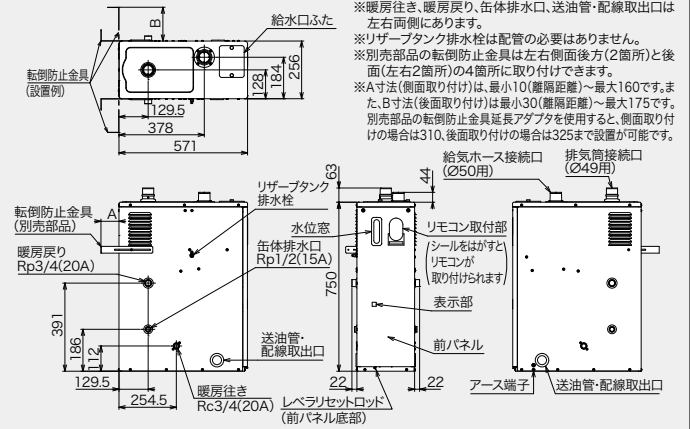

DB-1813RGFL/DB-1513RGFL

- ※リザーブタンク排水栓は配管の必要はありません。

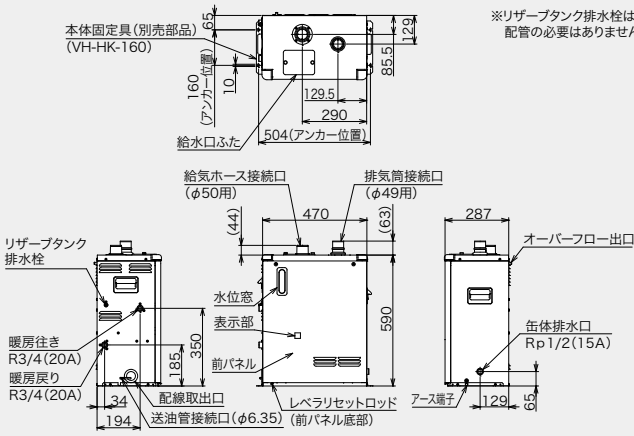

EDBF-673Y

- ※中和器排水栓は配管の必要はありません。

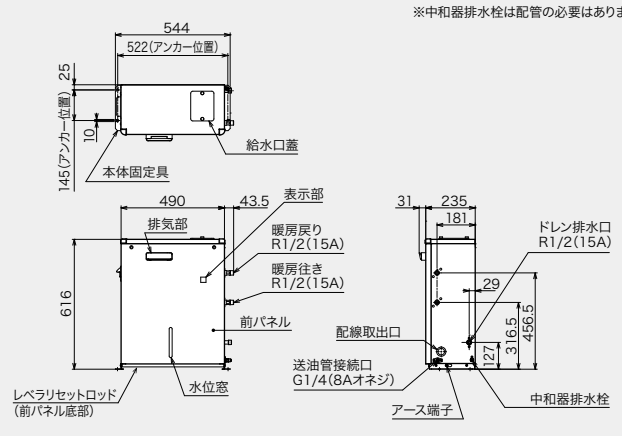

EDBF-673

- ※中和器排水栓は配管の必要はありません。

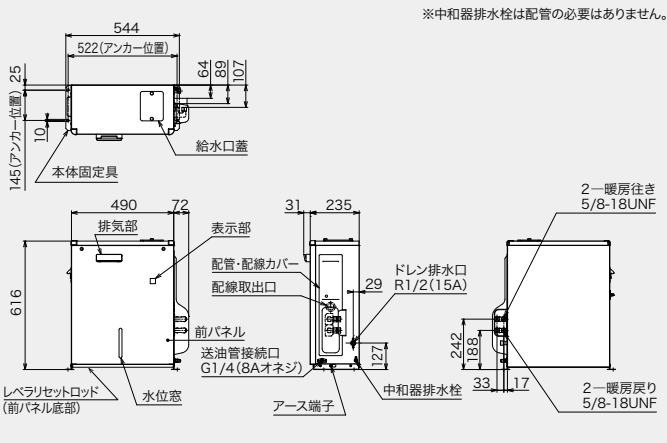

DBF-673Y

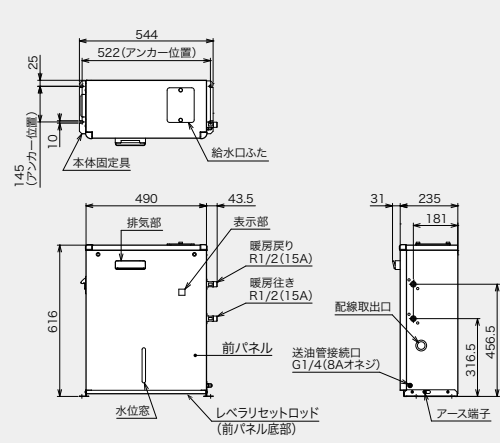

DBF-673

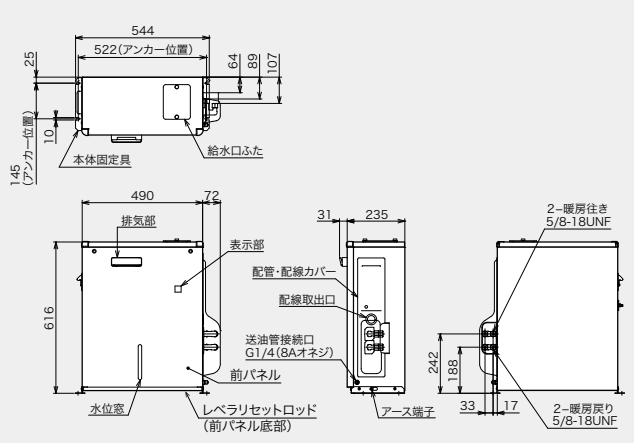

DBF-903

- ※リザーブタンク排水栓は配管の必要はありません。

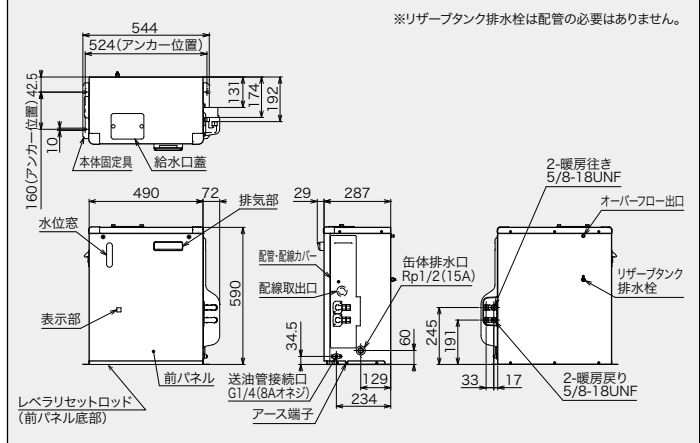

寸法図

ネジの呼称/R:オネジ(テーパ) G:オネジ(ストレート) Rc:メネジ(テーパ) Rp:メネジ(ストレート)

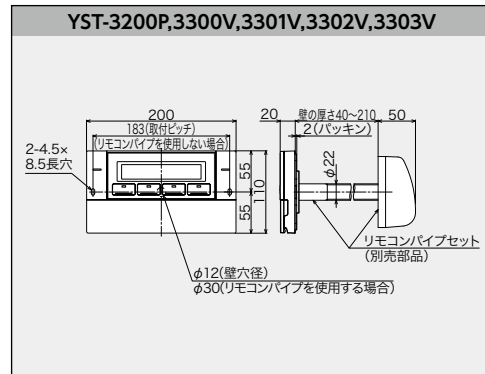
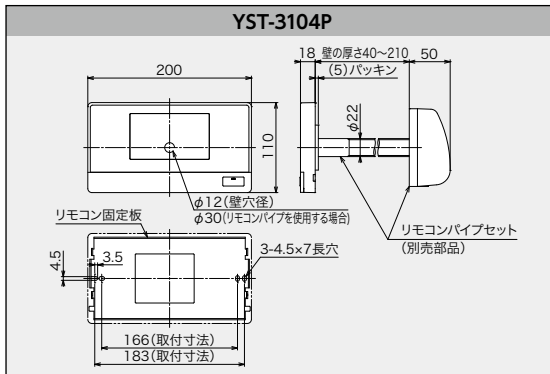
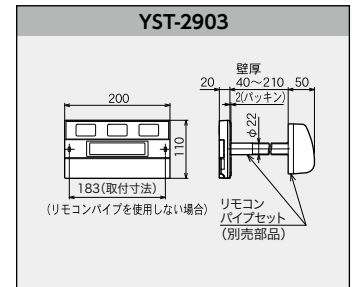
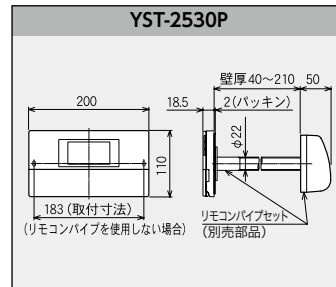
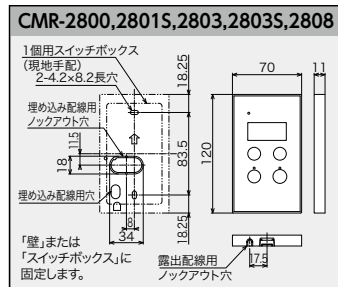
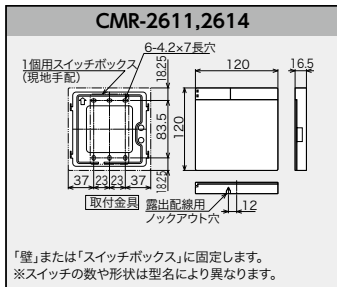
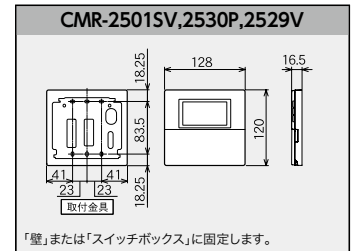
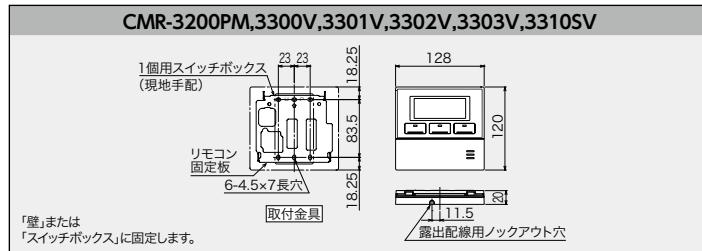
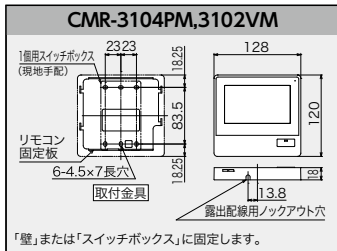
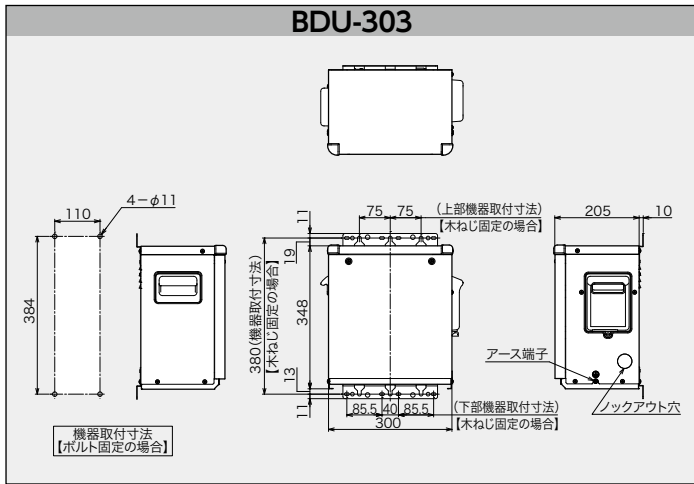

仕様表

仕様 機種	給湯出力 (kW[kcal/h])	追焚出力 (kW[kcal/h])	缶容量 (L)	給湯量 (50°Cup) (L/h)	燃料消費量 (kW[L/h]) 給湯	ノズル	最高使用圧力 (MPa[kgf/cm ²])	消費電力(W) (50Hz/60Hz)					排気筒接続径mm (給排気筒径[mm])	質量 (kg)	区分名 (省エネ法)	エネルギー 消費効率(%) (%)	連続給湯 効率 (%)	缶体 材質
								給湯使用		給湯・ふろ同時使用		待機時						
								点火時	燃焼時	点火時	燃焼時							
■減圧式 高圧力型																		
KIBF-4565XGH	45.3[39,000]	14 [12,000]	14.5	780	51.4[5.00]	1.35G	0.2[2.0]	120/115	92/88	182/180	155/150	1.9	—	39	IV	77.0	87.5	ステンレス製
KIB-4567SXGH								115/110	87/83	177/175	150/145	1.9	106	37				
KIBF-4567SAGH								120/115	92/88	182/180	155/150	1.9	—	39				
KIB-4567SAGH								115/110	87/83	177/175	150/145	1.9	106	37				
IBF-4567SGH								120/115	92/88	—	—	1.2	—	34				
IB-4567SGH								115/110	87/83	—	—	1.2	106	33				

■減圧式 標準圧力型

KIBF-4565MA	45.3[39,000]	14 [12,000]	14.5	780	51.4[5.00]	1.35G	0.1[1.0]	180/175	155/150	240/235	215/210	3.0	—	42	IV	77.0	87.5	ステンレス製					
KIBF-4567SAG								120/115	92/88	182/180	155/150	1.9	—	38									
KIB-4567SAG								115/110	87/83	177/175	150/145	1.9	106	36									
KIBF-3867SAG								37.8[32,500]	10.3	650	43.2[4.20]	1.2G	95/95	70/70					155/155	130/130	1.9	—	33
KIBF-3867AG													95/95	70/70					155/155	130/130	1.9	—	33
KIB-3867SAG													100/100	78/78					155/155	145/145	1.9	106	30
KIB-3867FAG	108/108	80/78	170/168	145/143	1.9	70(100)	31																
KIBF-4567SG	120/115	92/88	182/180	155/150	1.9	—	37																
KIB-4567SG	115/110	87/83	177/175	150/145	1.9	106	35																
KIB-4567E	45.3[39,000]	14.5	780	51.4[5.00]	1.35G	115/110	87/83	177/175	150/145	1.9	106	37											
KIB-4567FG						121/119	88/86	182/180	158/156	1.9	70(100)	38											
KIB-4567SGL						115/110	87/83	177/175	150/145	1.9	106	35											
KIBF-3867SG						37.8[32,500]	10.3	650	43.2[4.20]	1.2G	95/95	70/70	155/155	130/130	1.9	—	32						
KIB-3867SG											100/100	78/78	155/155	145/145	1.9	106	29						
KIB-3867E											105/100	75/75	160/155	135/135	1.9	106	30						
KIB-3867EG	105/100	75/75	160/155	135/135	1.9						106	31											
KIB-3867F	108/108	80/78	170/168	145/143	1.9						70(100)	30											
KIB-3867FG	108/108	80/78	170/168	145/143	1.9						70(100)	31											
IBF-4567SG	45.3[39,000]	15.9	780	51.4[5.00]	1.35G	120/115	92/88	—	—	1.2	—	33											
IB-4567SG						115/110	87/83	—	—	1.2	106	32											
IB-4567E						115/110	87/83	—	—	1.2	106	33											
IB-4567FG						121/119	88/86	—	—	1.2	70(100)	34											
IB-4567S						—/110	—/83	—	—	1.7	106	31											
IBF-3867SG						37.8[32,500]	11.5	650	43.2[4.20]	1.2G	95/95	70/70	—	—	1.2	—	28						
IB-3867SG	100/100	75/75	—	—	1.2						106	25											
IB-3867E	100/100	75/75	—	—	1.2						106	24											
IB-3867EG	100/100	75/75	—	—	1.2						106	25											
IB-3867F	108/108	80/78	—	—	1.2						70(100)	24											
IB-3867FG	108/108	80/78	—	—	1.2						70(100)	25											
IB-3867S	—/100	—/75	—	—	1.7	106	25																

仕様 機種	給湯出力 (kW[kcal/h])	缶容量 (L)	給湯量 (50°Cup) (L/h)	燃料消費量 (kW[L/h])	ノズル	最高使用圧力 (MPa[kgf/cm ²])	消費電力(W) (50Hz/60Hz)			バーナー 型名	排気筒接続径mm (給排気筒径[mm])	質量 (kg)	連続給湯 効率 (%)	缶体 材質
							点火時	燃焼時	待機時					
■減圧式 貯湯型														
EPG-5903	58.6 [50,400] 暖房:56.1 [48,200]	76.3	1,008	61.7[6.00]	1.75G	0.1[1.0]	120/120	95/95	2.1	—	100	64	95.0	ステンレス製
EPG-5903F							120/115	95/90	2.1	—	給気 80 排気 100(120)	64		
EPG-5903W	58.6 [50,400] (コイル:51.0 [43,900]) 暖房:56.1 [48,200] (コイル:29.0 [24,900])	コイル:5.5 缶体:70.1	1,008	61.7[6.00]	1.75G	0.1[1.0]	120/120	95/95	2.1	—	100	72	85.3	ステンレス製
EPG-4403							95/95	75/70	2.1	—	100	61		
PG-5304	52.6 [45,200] 暖房:52.0 [44,700]	58.6	904	61.7[6.00]	1.75G	0.1[1.0]	110/110	80/80	2.1	—	106	49	85.3	ステンレス製
PG-5304F							100/100	75/75	2.1	—	給気 80 排気 100(120)	50		
PG-5304W	52.6 [45,200] (コイル:51.0 [43,900]) 暖房:52.0 [44,700] (コイル:22.1 [19,000])	コイル:5.2 缶体:52.6	904	61.7[6.00]	1.75G	0.1[1.0]	110/110	80/80	2.1	—	106	54	85.3	ステンレス製
PG-4004							95/90	70/65	2.1	—	106	46		
PG-4004F	39.5 [34,000] 暖房:39.0 [33,500]	48.4	680	46.3[4.50]	1.25G	0.1[1.0]	110/105	85/80	2.1	—	70(100)	46	85.3	ステンレス製
PG-4004W							95/90	70/65	2.1	—	106	50		
PG-4004WF	39.5 [34,000] (コイル:35.6 [30,600]) 暖房:39.0 [33,500] (コイル:17.5 [15,100])	コイル:4.0 缶体:43.8	680	46.3[4.50]	1.25G	0.1[1.0]	110/105	85/80	2.1	—	70(100)	50	85.3	ステンレス製
PG-7004							125/120	105/100	2.1	—	120	69		
LHG-4010S	バーナー:39.5 [34,000] マキ:約34.9 [約30,000]	165	680	54.5[5.30]	1.5G	最高使用水頭圧10m	91/84	91/83	—	BM-40S	150	117	約73.0	ステンレス製

◆リモコンON/OFF時の平均値(リモコン個数は、[給湯+強制追いだし]が2個、[給湯・暖房専用]が1個)

仕様表

仕様 機種	出力 (kW[kcal/h])	釜型名	燃料消費量 (kW[L/h])	ノズル	消費電力(W) (50Hz/60Hz)			バーナー型名	排気筒接続径mm (排気筒径[mm])	質量 (kg)	湯沸効率 (%)	缶体材質
					点火時	燃焼時	◆ 待機時					
■石油ふろがま												
CK-140PS	14.3[12,300]	—	17.5[1.70]	0.5G	145/145	120/120	2.0	—	106	21.6	82.0	ステンレス製
JPK-N6	14.3[12,300]	JK-N6缶	22.6[2.20]	0.65G	67/62		0.9	BM-76		12	63.3	
CK-136S	13.56[11,600]	CK-136S缶	17.5[1.70]	0.5G	76/70	56/50	0.7	—		22	77.5	
CHS-6	14.9[12,800]	CHC缶	26.7[2.60]	0.75G	67/62		0.9	SB-76	115	31.7	—	
CH2S-6		CH2C缶			67/62		0.9	SB-76		25.7	—	

仕様 機種	暖房出力 (kW[kcal/h])	本体 保水量 (L)	最大燃料消費量 (kW[L/h])	最高使用圧力 (MPa[kgf/cm ²])	消費電力(W) (50Hz/60Hz)			排気筒接続径mm (給排気筒径[mm])	質量 (kg)	区分名 (省エネ法)	構造名 (省エネ法)	エネルギー 消費効率 (%)	暖房効率 (%)	缶体材質			
					点火時	燃焼時	◆ 待機時										
■暖房ボイラ																	
EDBF-2412RG	24.0[20,640]~7.3[6,280]	19	26.1[2.54]	0.1[1.0]	920/920	125/125	1.5	—	34	V	V-2	92.0	92.0	ステンレス製			
EDB-2413RGF	24.0[20,640]~6.0[5,160]		25.8[2.51]		920/920	115/115	1.3	70(100)	32			93.0	93.0				
EDBF-1912RG	19.0[16,340]~7.3[6,280]		20.7[2.01]		910/910	100/100	1.5	—	34			92.0	92.0				
EDB-1913RGF	19.0[16,340]~6.0[5,160]		20.4[1.98]		910/910	100/100	1.3	70(100)	32			93.0	93.0				
EDBF-1512RG	15.0[12,900]~7.3[6,280]	14	16.3[1.58]		670/670	82/82	1.5	—	29			92.0	92.0				
EDB-1513RGF	15.0[12,900]~6.0[5,160]	19	16.1[1.56]		680/680	90/90	1.3	49(70)	31.5			93.0	93.0				
EDB-1213RGF	12.0[10,340]~5.3[4,560]	16	12.9[1.25]		640/640	70/70	1.3	49(70)	29			92.0	92.0				
EDB-1513RGFL	15.0[12,900]~6.0[5,160]	19	16.3[1.58]		680/680	90/90	1.3	49(70)	31.5								
EDB-1213RGFL	12.0[10,340]~5.3[4,560]	16	13.1[1.27]		640/640	80/80	1.3	49(70)	29			92.0	92.0				
DBF-1510RG	15.0[12,900]~7.3[6,280]	13	17.9[1.74]		680/690	95/95	2.5	—	25			V	V	V-2	83.7	83.7	ステンレス製
DB-1813RGF	18.0[15,500]~6.0[5,160]		20.7[2.01]		910/910	100/100	1.2	49(70)	24						87.1	87.1	
DB-1513RGF	15.0[12,900]~6.0[5,160]		17.2[1.67]		680/690	90/90	1.2	49(70)	24						83.7	83.7	
DBF-910RG	9.0[7,740]~4.6[3,960]		10.7[1.04]		645/650	75/75	2.5	—	25								
DB-913RGF	9.0[7,740]~4.3[3,700]		10.3[1.00]		645/650	75/75	1.2	49(70)	24						87.1	87.1	
DB-4004	40.3[34,600]		55		46.3[4.50]	220/265	220/265	0.9	106						59	V-1	V-1
DB-4004F		230/275		230/275		0.9	70(100)	59									
DBT-1813RGF	18.0[15,500]~6.0[5,160]	13	20.7[2.01]	880/880	100/100	1.2	49(70)	27	V-2	V-2	87.1	87.1					
DB-1813RGFL	18.0[15,500]~6.0[5,160]		21.5[2.09]	910/910	100/100	1.2	49(70)	24									
DB-1513RGFL	15.0[12,900]~6.0[5,160]		17.9[1.74]	680/690	90/90	1.2	49(70)	24									
DBF-903	9.0[7,740]~4.6[3,960]		10.7[1.04]	640/640	60/60	1.6	—	23									

仕様 機種	暖房出力 (kW[kcal/h])	本体 保水量 (L)	最大燃料消費量 (kW[L/h])	最高使用圧力 (MPa[kgf/cm ²])	消費電力(W) (50Hz/60Hz)			排気筒接続径mm (給排気筒径[mm])	質量 (kg)	暖房効率 (%)	缶体材質
					点火時	燃焼時	◆ 待機時				
■暖房ボイラ											
EDBF-673Y	6.7[5,760]~3.1[2,670]	3.8	7.20[0.700]	0.1[1.0]	780/780	50/50	1.5	—	20	93.0	主：銅製 補助：ステンレス製
EDBF-673					780/780	50/50	1.5	—	20		
DBF-673Y	6.7[5,760]~3.1[2,670]	3.6	7.77[0.755]		780/780	50/50	1.5	—	18	86.2	銅製
DBF-673					780/780	50/50	1.5	—	18		

◆リモコンON/OFF時の平均値(リモコン個数は、[給湯+強制追いだし]が2個、[給湯・暖房専用]が1個)

保証料をご負担いただくと
修理費が無料になります。

長府製作所 延長保証制度

延長保証制度
対象商品

《延長修理保証の内容》

- 対象製品 / 石油給湯器、暖房ボイラ (石油温水暖房機)
- 保証期間 / 機器設置日から5年・8年・10年間 (メーカー保証期間を含む) の長期保証。
- 保証内容 / 延長保証期間中に対象商品が故障した場合の修理費用 (技術料・部品代・出張料) が無料。
- お申込有効期間 / 機器設置日から6ヶ月以内。

延長保証料金	保証期間			
	5年	8年	10年	
保証料	石油給湯器	6,600円 (税抜6,000円)	13,750円 (税抜12,500円)	30,250円 (税抜27,500円)
	暖房ボイラ	6,490円 (税抜5,900円)	13,750円 (税抜12,500円)	22,000円 (税抜20,000円)

延長保証の 対象期間	設置		1年	5年	8年	10年
	5年保証	メーカー保証	延長保証期間	通常の有料修理		
	8年保証	メーカー保証	延長保証期間	通常の有料修理		
	10年保証	メーカー保証	延長保証期間	通常の 有料修理		

※一般家庭での通常使用状況下における故障が本保証の対象です。
 ・特定保守製品の法定点検、あんしん点検、定期点検については延長保証の対象外です。
 ・(E)PGシリーズ、マキ焚兼用給湯器(LHGシリーズ)、石油ふろがま及び、暖房ボイラ (石油温水暖房機) の暖房回路、一部機種の特長機能 (EHIF-4765DSW、KIBF-4565MA) のソーラー接続に起因するもの等) にかかる故障、不具合は対象外です。
 詳しくはホームページの「長府製作所延長保証制度保証規定」をご参照ください。
 ※2025年2月現在 (保証内容・保証料は変更する場合がありますのでご注意ください)



- ご使用前に「取扱説明書」をよくお読みのうえ正しくお使いください。
- このカタログに掲載の石油機器 (EPG・PGシリーズを除く) は一般家庭用です。業務用などで長時間使用されると、機器の寿命が極端に短くなり、また保証対象外となりますので、ご注意ください。
- このカタログに掲載の石油給湯器は、家庭用の給湯・シャワー・ふる沸かし以外には使用しないでください。(業務用石油機器EPG・PGシリーズも給湯・暖房以外には使用しないでください。) また、食品の保存、生物の栽培、飼育等特殊な用途では使用しないでください。強制送油付石油給湯器が取り付け可能な浴槽の大きさは400リットルまでです。
- 設置工事に不備がありますと事故の原因になることがあります。工事は、必ずお買い上げの販売店または専門業者にご依頼ください。
- 石油機器には必ず灯油をご使用ください。ガソリンなど揮発性の高い油は危険ですので絶対に使用しないでください。
- このカタログに記載の石油給湯器は、AC100V (50Hz/60Hz) でご使用ください。
- 機器は給気・排気が十分できる場所に設置してください。また、給気口・排気口を物や塀などでふさがないでください。不完全燃焼の原因となり、非常に危険です。
- 屋外用機器を屋内に設置されますと、不完全燃焼を起こし、大変危険ですので、絶対に屋内に設置しないでください。
- 給排気筒・排気筒は絶対に集合煙突に接続しないでください。
- 機器を液板などで囲わないでください。不完全燃焼や火災の原因となり危険です。
- 油ゴムホースは絶対に機器内・屋外で使用しないでください。
- アース線は絶対にガス管・水道管・避雷針などには接続しないでください。アース工事が不完全ですと、感電事故の原因となります場合があります。
- 機器の近くにはプラスチック・紙類など燃えやすいものをおかないでください。

- このカタログに掲載の石油給湯器を温泉水・井戸水で使用すると、機器の熱交換器・内部配管の水漏れ等耐久性を損なう場合があります。この場合、保証対象外となります。
- 高圧力型は上水道用であり、家庭用以外の用途にご使用の場合は、労働基準監督署への届け出が必要となる場合があります。
- 水道直圧式給湯器の場合お湯が白濁することがありますがこれは水に溶け込んだ空気が分離したものであり異常ではありません。
- このカタログに掲載の石油機器を、標高1000m以上 (壁掛タイプのFF、エコフィールのFF、4770・3970シリーズ (前面排気を除く) は800m以上、DB-4004 (F)、DBF-673 (Y) を除く暖房ボイラは500m以上) の高地で使用する場合、特約店・販売店にご相談ください。
- 機器を太陽熱温水器 (ソーラー) と接続した場合、夏期など太陽熱温水器の水温が高くなるとお湯の温度制御ができなくなり、高温のお湯が出る場合があります。また、機器によっては接続できないものもありますので、ご注意ください。
- 機器を設置する付近に強力な電波発生源 (放送局・無線局等) があると、機器の運転に支障が生ずることがあります。
- 低水圧・高水圧の条件下では、使用性が悪くなる場合があります。推奨水圧0.2~0.735MPa (2.0~7.5kgf/cm²) の範囲内での使用をおすすめいたします。
- 機器を改造して使用しないでください。
- 機器を設置される場合は、各地域の条例を事前にご確認ください。
- 機器買い替えの際は、油タンク、送油管、排気筒 (煙突) も同時に交換することをおすすめいたします。
- 油タンク内には水 (結露水) がたまりますので、定期的な水抜きを行ってください。
- 別売部品の不凍液等は、必ず当社指定の部品をご使用ください。他を使用しますと機器の性能が発揮できない場合があります。

愛情点検



★長年ご使用の機器は、ぜひ点検を! 本カタログ掲載製品の補修用性能部品の保有期間は製造打ち切り後、11年です。

こんな症状はありませんか?

- 水漏れや油漏れがある。
- 煙が出たり、灯油の臭いがする。
- 運転中にこげざい臭いがする。
- 異常な音や振動がする。
- その他の異常や故障がある。

ご使用中止

故障や事故防止のため、運転を停止して電源プラグを抜き、送油バルブと給水元栓を閉めて、お買い求めの販売店に点検・修理を依頼してください。

●一般のお客様からの
お問い合わせは、
右記フリーダイヤルへ



0120-925-339

携帯電話からは 0570-666-339 (通話料がかかります)

修理に関する
お問い合わせ

24時間365日受付

商品に関する
お問い合わせ

平日 8:10~18:00
土日祝 8:10~17:00

※電話番号をよくお確かめのうえ、お掛け間違いのないようお願いします。

●お客様から取得いたしました個人情報、お客様へのお問い合わせ対応を目的として利用し、適切に管理します。修理業務等を委託する場合や正当な理由がある場合を除き、第三者に開示・提供いたしません。

特約店 ご用命はアフターサービスのゆきとどいた当店へ。

株式会社 長府製作所

工場・営業部・ショールーム (*印を除く)

本社: 〒752-8555 下関市長府扇町2-1

TEL (083) 248-1111

FAX (083) 248-1906

花巻: 〒025-0301

* 花巻市北湯川第2地割1番地26

TEL (0198) 37-1115

宇都宮: 〒321-3231

宇都宮市清原工業団地30番

TEL (028) 667-6111

滋賀: 〒520-2394

野洲市野洲1-473-1

TEL (077) 588-4111

支店 / 営業所・ショールーム (*印を除く)

札幌支店: 〒065-0042

* 札幌市東区本町2条10-1-25

TEL (011) 785-1211

東京支店: 〒160-0022

新宿区新宿5-14-6

TEL (03) 5369-3511

大阪支店: 〒564-0053

吹田市江の木町18-27

TEL (06) 6338-7111

福岡支店: 〒812-0024

福岡市博多区綱場町9-20

TEL (092) 273-2811

釧路営業所: 〒085-0051

* 釧路市光陽町8-1

TEL (0154) 22-5821

帯広営業所: 〒080-0023

* 帯広市西13条南11-9

TEL (0155) 22-1335

旭川営業所: 〒070-8002

* 旭川市神楽2条9-3-10

TEL (0166) 74-4585

函館営業所: 〒041-0851

* 函館市本通4-17-25

TEL (0138) 53-2583

青森営業所: 〒030-0131

* 青森市問屋町2-18-18

TEL (017) 738-4141

盛岡営業所: 〒020-0122

盛岡市みたけ5-15-50

TEL (019) 641-0811

秋田営業所: 〒010-0914

* 秋田市保戸野千代田町15-17

TEL (018) 824-3421

仙台営業所: 〒980-0012

仙台市青葉区錦町1-4-6

TEL (022) 264-0311

埼玉営業所: 〒352-0001

* 新座市東北2-24-3

TEL (048) 471-8420

横浜営業所: 〒224-0003

横浜市都筑区中川中央1-36-21

TEL (045) 912-3111

千葉営業所: 〒261-0001

千葉市美浜区幸町2-24-32

TEL (043) 248-4111

名古屋営業所: 〒465-0095

名古屋市中区東区高社1-72-1

TEL (052) 779-2111

金沢営業所: 〒921-8550

金沢市玉鉾4-17

TEL (076) 292-3111

松本営業所: 〒390-0852

* 松本市大字島立354-1

TEL (0263) 63-2111

香川営業所: 〒764-8510

仲多度郡多度津町東港町7-8

TEL (0877) 33-2311

岡山営業所: 〒700-0976

岡山市北区辰巳3-111

TEL (086) 245-1111

広島営業所: 〒732-0811

広島市南区段原1-1-1

TEL (082) 261-5111

沖縄営業所: 〒901-2101

浦添市西原3-18-10

TEL (098) 877-3111

ホームページアドレス <https://www.chofu.co.jp/> ←ホームページから製品仕様書及びカタログがダウンロードできます。

'25.1.85 (TOP)

IB-25-0001-改

※当カタログ記載の仕様、価格が変更する場合がございますのでご了承ください。尚製品の色は印刷のため実際の色と若干異なる場合があります。

※このカタログに表示の内容は2025年2月現在のものです。