

温水暖房 **エコフィール**

「温水暖房エコフィール」は、捨てていた排気熱を再利用することで、暖房効率92%^(※1)を達成しました。従来機種^(※2)と比べ、8.3%も効率アップしたことで、灯油使用量の節約や、CO₂排出量を削減する効果があります。

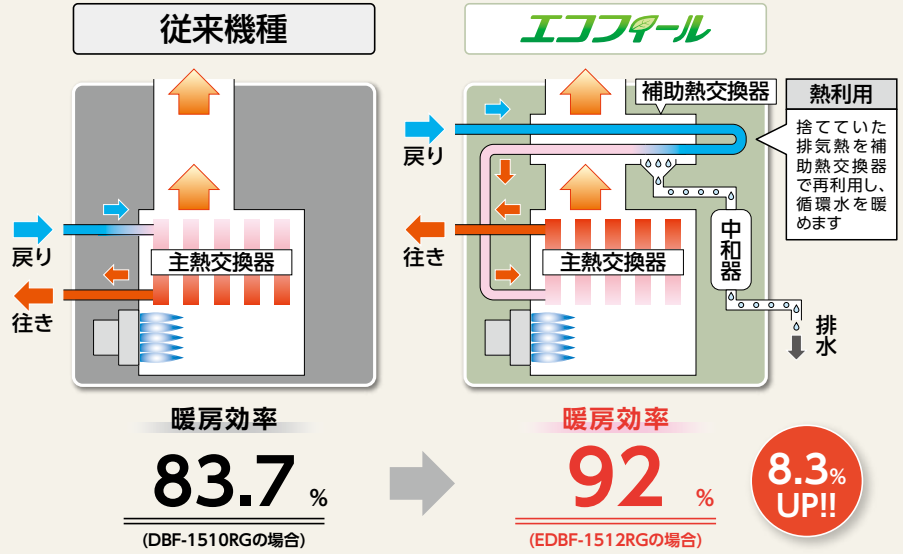

■灯油使用量を大幅に節約!!

[EDBF-1512RG の場合]

算出条件

- ・4人家族、年間暖房負荷:約48.7GJの場合 (延床面積132m²、設計室温20℃、熱損失係数1.9W/m²・K[松本地区を想定])
- ・灯油価格:132円/L(税込) (2025年1月6日 全国平均配達価格/資源エネルギー庁発表)

灯油代を年間
約18,740円
節約

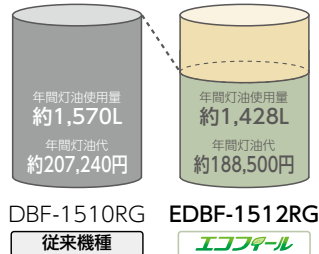

■CO₂の排出量を約9%削減!!

[EDBF-1512RG の場合]

- 効率アップにより、CO₂の排出量を年間で約353kg-CO₂削減します。
- 杉の木に換算して約25本分のCO₂削減効果があります。^{※3}

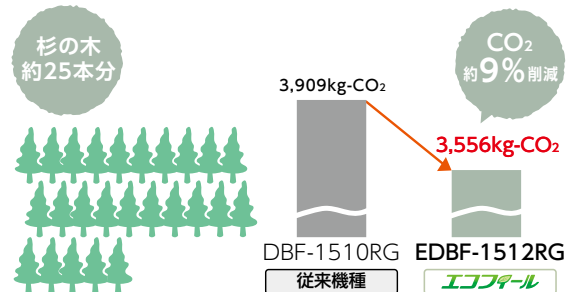

※1. EDBF-1512RGの場合 ※2. DBF-1510RGの場合
 ※3. CO₂排出係数2.49kg-CO₂/L[杉の木1本あたりのCO₂吸収量は、平均して約14kg/1年として計算]【地球温暖化のための緑の吸収源対策】環境省/林野庁より試算】

■ロータリーガス化バーナー

[EDBF-673Y・673、DBF-673Y・673を除く]

ロータリーガス化バーナーは、燃焼用モーターで燃料を回転霧化させる燃焼方式です。能力に合わせた細やかな燃焼制御が可能です。

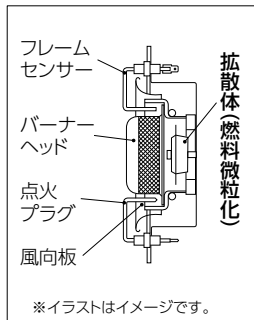

■美しさにこだわった高級外装を採用!!

EDBF-2412RG・1912RG・1512RG・673Y・673
DBF-673Y・673・903

アルミサッシなどの外装色に使用される「シャンパンゴールド」の高級感ある色合いが、さまざまな家屋の外壁に調和します。また、汚れに強い「防汚鋼板」のため、美しさも長持ちします。

防汚鋼板とは？

緻密な塗膜で、塗装の「隙間」への汚れの侵入を防ぎます。

9ヶ月経過でこの違い!!



一般塗装鋼板 防汚鋼板 (耐汚染性塗装鋼板)
【同色での比較例】※当社試験による

業界初※3

スマートフォンで暖房ボイラをカンタン操作、 便利で快適な「**CHOFU IoTシステム**」をお届けします。

当社IoT対応機種：暖房ボイラ全機種（P95～P104掲載）

※3. 2020年11月発売（油だき温水ボイラ【暖房用】において当社調べ）

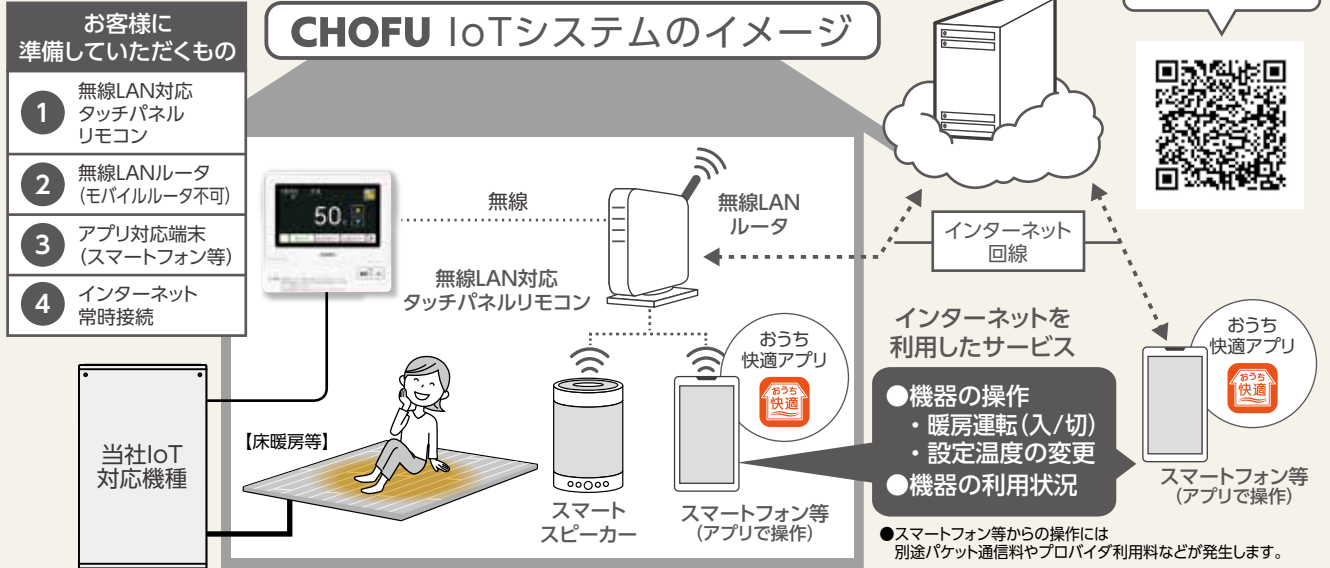

使いやすさと美しさを両立させた 無線LAN対応（インターネット接続） タッチパネルリモコン

CMR-3102VM

【外形寸法】（高120×幅128×奥行18mm）
非防水形※4



※4. 非防水形リモコンは、浴室など湿気の多い場所への取り付けはできません。

■おうち快適アプリ

【対応しているスマートフォン等】

- Android™ 端末 Android8.0以上
- iPhone, iPad iOS11.3以上

※国内で発売されている端末に限ります。
※[Android™]は、Google LLC.の商標です。
※[iPhone][iPad]は、Apple Inc.の商標です。
※すべての機種で動作を保证するものではありません。
※2025年1月時点での対応状況です。

【対応しているスマートスピーカー】

- Amazon Echo シリーズ

※[Amazon][Amazon Echo]および関連するすべてのロゴは、Amazon.com, Inc.または、その関連会社の商標または登録商標です。
※2025年1月時点での対応状況です。

- 「おうち快適アプリ」のダウンロードにつきましては、無線LAN対応タッチパネルリモコン（CMR-3102VM）に付属の「無線LAN設定説明書」をご覧ください。

■離れた場所からカンタン操作

※操作方法の詳細は「おうち快適アプリ操作ガイド」をご覧ください。

- スマートフォンで「おうち快適アプリ」を使えば、暖房ボイラの操作ができます。外出中に暖房運転をしておけば、帰宅時にはお部屋がポカポカです。
※温水ルームヒーター、浴室換気暖房乾燥機等の放熱器を操作することはできません。

スマートフォンで
外出先からでも
カンタン操作！



- スマートスピーカーに対応。音声で操作ができます。

設定温度が50℃に
変更されました



おうち快適アプリの画面表示例 （スマートフォン等）

暖房運転（入/切）の操作 機器の利用状況の確認



おうち快適アプリの 操作一覧

項目	機能
操作	暖房運転（入/切）
	設定温度の変更
表示（確認）	機器の利用状況
	室内温度の確認

- スマートフォン等に「おうち快適アプリ」のインストールが必要です。
- 画面はイメージイラストのため、実際の画面とは異なります。

■離れて暮らす ご家族の 利用状況を確認

離れて暮らすご家族の暖房ボイラを登録することで、機器の利用状況を確認できます。

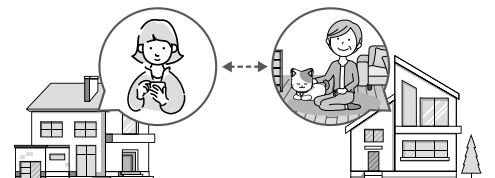

エコフィール

水道直圧式

減圧式 高圧力型

減圧式 標準圧力型

減圧式 貯湯型

石油ふるがま

暖房ボイラ

暖房専用 ローターガス化バーナー搭載

主な機能

詳しくはP21

IoT

タイム
スタンプ

(注1)

注1:「無線LAN対応タッチパネルリモコン:CMR-3102VM」を選択し、無線LANでインターネットに接続する必要があります。

関連部品:P107~
寸法図:P118~
仕様表:P132~

屋外 前面排気
E-CON接続可能
熱源機通信対応



暖房出力 24.0kW (20,640kcal/h)~
7.3kW (6,280kcal/h)

あんしん点検

設計上の標準使用期間:10年

目標年度 2025年	省エネ基準 達成率	エネルギー 消費効率
	105%	92.0%

融雪対応 半密閉式

密閉式対応可 [別売(P117参照)の密閉配管セットまたはエア抜きセットを接続してください。]

外装塗装鋼板 [111860]

EDBF-2412RG

- 外装色シャンパンゴールド(防汚鋼板)
 - DCキャンドポンプ内蔵
 - 半密閉タンクシステム内蔵
 - 送油管(2.5m)付
 - 外形寸法 高845×幅540×奥行287(mm)
- 必要別売品/リモコン、リモコンコード(RK-3P)

本体希望小売価格 [リモコン別売]

¥431,200 (税抜 ¥392,000)

屋外 前面排気
E-CON接続可能
熱源機通信対応



暖房出力 19.0kW (16,340kcal/h)~
7.3kW (6,280kcal/h)

あんしん点検

設計上の標準使用期間:10年

目標年度 2025年	省エネ基準 達成率	エネルギー 消費効率
	105%	92.0%

融雪対応 半密閉式

密閉式対応可 [別売(P117参照)の密閉配管セットまたはエア抜きセットを接続してください。]

外装塗装鋼板 [111850]

EDBF-1912RG

- 外装色シャンパンゴールド(防汚鋼板)
 - DCキャンドポンプ内蔵
 - 半密閉タンクシステム内蔵
 - 送油管(2.5m)付
 - 外形寸法 高845×幅540×奥行287(mm)
- 必要別売品/リモコン、リモコンコード(RK-3P)

本体希望小売価格 [リモコン別売]

¥401,500 (税抜 ¥365,000)

屋外 前面排気
E-CON接続可能
熱源機通信対応



暖房出力 15.0kW (12,900kcal/h)~
7.3kW (6,280kcal/h)

あんしん点検

設計上の標準使用期間:10年

目標年度 2025年	省エネ基準 達成率	エネルギー 消費効率
	105%	92.0%

半密閉式

密閉式対応可 [別売(P117参照)の密閉配管セットまたはエア抜きセットを接続してください。]

外装塗装鋼板 [111840]

EDBF-1512RG

- 外装色シャンパンゴールド(防汚鋼板)
 - DCキャンドポンプ内蔵
 - 半密閉タンクシステム内蔵
 - 送油管(2.5m)付
 - 外形寸法 高680×幅540×奥行287(mm)
- 必要別売品/リモコン、リモコンコード(RK-3P)

本体希望小売価格 [リモコン別売]

¥386,100 (税抜 ¥351,000)

熱源機通信について

熱源機器とヘッダーボックス(HDB-404・804) [温水暖房システムカタログ参照]間でお互いの運転情報の送受信を行うことができます。これによりヘッダーボックスのリモコンで熱源機器の設定温度の変更や警報の表示ができるため、熱源機器に接続するリモコンは不要になります。(2心延長通信線が必要です。)

選べるリモコン

融雪で使用する場合は、CMR-2614またはCMR-2800を使用してください。(EDBF-1512RGは融雪不可)

別売無線LAN対応タッチパネルリモコン

CMR-3102VM [887814]

¥30,800 (税抜¥28,000)

非防水形



別売多機能リモコン

CMR-2611 [193242]

¥24,200 (税抜¥22,000)

非防水形

【ふたを開いた状態】



別売カンタンリモコン

CMR-2614 [885597]

¥19,800 (税抜¥18,000)

非防水形

【ふたを開いた状態】



別売ラクラクリモコン

CMR-2800 [883673]

¥9,900 (税抜¥9,000)

非防水形



※非防水形リモコンは、浴室内など湿気が多い場所への取り付けはできません。

エコフィール

水道直圧式

減圧式 高圧力型

減圧式 標準圧力型

減圧式 貯湯型

石油ふるがま

暖房ボイラ

暖房専用 ローターガス化バーナー搭載

主な機能

詳しくはP21

IoT

タイム

スタン

(注1)

注1:「無線LAN対応タッチパネルリモコン:CMR-3102VM」を選択し、無線LANでインターネットに接続する必要があります。

関連部品:P107~
寸法図:P118~
仕様表:P132~

屋内 強制給排気(FF)
E-CON接続可能
熱源機通信対応



暖房出力 24.0kW(20,640kcal/h)~
6.0kW(5,160kcal/h)

あんしん点検

設計上の標準使用期間:10年

省エネ基準 達成率	106%	エネルギー 消費効率	93.0%
	目標年度 2025年		

給排気延長 ※1.給気側延長は、φ70ステンレス管を使用。基板の設定および標高1300m以下。

3m3曲がりまで※1

融雪対応 半密閉式

密閉式対応可 [別売(P117参照)の密閉配管セットまたはエア抜きセットを接続してください。]

外装高級粉体塗装 [112560]

EDB-2413RGF NEW

本体希望小売価格 [リモコン別売]

¥449,900(税抜 ¥409,000)

- うす型給排気筒(FF-70-092)付(φ70)(P112参照)
 - DCキャンドポンプ内蔵
 - 半密閉タンクシステム内蔵
 - 油ゴムホース付 ●汲上ポンプセット対応(別売)
 - 外形寸法 高760×幅540×奥行287(mm)
- 必要別売品/リモコン、リモコンコード(RK-3P)

屋内 強制給排気(FF)
E-CON接続可能
熱源機通信対応



暖房出力 19.0kW(16,340kcal/h)~
6.0kW(5,160kcal/h)

あんしん点検

設計上の標準使用期間:10年

省エネ基準 達成率	106%	エネルギー 消費効率	93.0%
	目標年度 2025年		

給排気延長 ※1.給気側延長は、φ70ステンレス管を使用。基板の設定および標高1300m以下。

3m3曲がりまで※1

融雪対応 半密閉式

密閉式対応可 [別売(P117参照)の密閉配管セットまたはエア抜きセットを接続してください。]

外装高級粉体塗装 [112550]

EDB-1913RGF NEW

本体希望小売価格 [リモコン別売]

¥419,100(税抜 ¥381,000)

- うす型給排気筒(FF-70-092)付(φ70)(P112参照)
 - DCキャンドポンプ内蔵
 - 半密閉タンクシステム内蔵
 - 油ゴムホース付 ●汲上ポンプセット対応(別売)
 - 外形寸法 高760×幅540×奥行287(mm)
- 必要別売品/リモコン、リモコンコード(RK-3P)

屋内 強制給排気(FF)
E-CON接続可能
熱源機通信対応



暖房出力 15.0kW(12,900kcal/h)~
6.0kW(5,160kcal/h)

あんしん点検

設計上の標準使用期間:10年

省エネ基準 達成率	106%	エネルギー 消費効率	93.0%
	目標年度 2025年		

給排気延長 ※1.基板の設定および標高1300m以下。

3m3曲がりまで※1

融雪対応 半密閉式

密閉式対応可 [別売(P117参照)の密閉配管セットまたはエア抜きセットを接続してください。]

外装高級粉体塗装 [112540]

EDB-1513RGF NEW

本体希望小売価格 [リモコン別売]

¥410,080(税抜 ¥372,800)

- うす型給排気筒(FF-49-03E[保温材付])付(φ49)(P112・115参照)
 - DCキャンドポンプ内蔵
 - 半密閉タンクシステム内蔵
 - 油ゴムホース付 ●汲上ポンプセット対応(別売)
 - 外形寸法 高760×幅540×奥行287(mm)
- 必要別売品/リモコン、リモコンコード(RK-3P)

※既存のφ120壁穴機種から交換する場合、壁フランジセット(P116参照)を使用してください。

屋内 強制給排気(FF)
E-CON接続可能
熱源機通信対応



暖房出力 12.0kW(10,340kcal/h)~
5.3kW(4,560kcal/h)

あんしん点検

設計上の標準使用期間:10年

省エネ基準 達成率	106%	エネルギー 消費効率	93.0%
	目標年度 2025年		

給排気延長 ※1.基板の設定および標高1300m以下。

3m3曲がりまで※1

融雪対応 半密閉式

密閉式対応可 [別売(P117参照)の密閉配管セットまたはエア抜きセットを接続してください。]

外装高級粉体塗装 [112530]

EDB-1213RGF NEW

本体希望小売価格 [リモコン別売]

¥383,680(税抜 ¥348,800)

- うす型給排気筒(FF-49-03E[保温材付])付(φ49)(P112・115参照)
 - DCキャンドポンプ内蔵
 - 半密閉タンクシステム内蔵
 - 油ゴムホース付 ●汲上ポンプセット対応(別売)
 - 外形寸法 高645×幅540×奥行287(mm)
- 必要別売品/リモコン、リモコンコード(RK-3P)

※既存のφ120壁穴機種から交換する場合、壁フランジセット(P116参照)を使用してください。

熱源機通信について

熱源機器とヘッダーボックス(HDB-404・804)[温水暖房システムカタログ参照]間でお互いの運転情報の送受信を行うことができます。これによりヘッダーボックスのリモコンで熱源機器の設定温度の変更や警報の表示ができるため、熱源機器に接続するリモコンは不要になります。(2心延長通信線が必要です。)

選べるリモコン

別売無線LAN対応タッチパネルリモコン

CMR-3102VM [887814]

¥30,800(税抜¥28,000)

非防水形



別売多機能リモコン

CMR-2611 [193242]

¥24,200(税抜¥22,000)

非防水形

【ふたを開いた状態】



別売カンタンリモコン

CMR-2614 [885597]

¥19,800(税抜¥18,000)

非防水形

【ふたを開いた状態】



別売ラクラクリモコン

CMR-2800 [883673]

¥9,900(税抜¥9,000)

非防水形



※非防水形リモコンは、浴室など湿気の多い場所への取り付けはできません。

暖房専用

左配管タイプ
ロータリーガス化バーナー搭載

主な機能

詳しくはP21

IoT

タイム
スタンプ

(注1)

注1:「無線LAN対応タッチパネルリモコン:CMR-3102VM」を選択し、無線LANでインターネットに接続する必要があります。

関連部品:P107~
寸法図:P118~
仕様表:P132~

屋内 強制給排気 (FF)
E-CON接続可能
熱源機通信対応

左配管

暖房出力 15.0kW (12,900kcal/h)~
6.0kW (5,160kcal/h)

あんしん点検

設計上の標準使用期間:10年

 目標年度 2025年	省エネ基準 達成率	エネルギー 消費効率
	105%	92.0%

給排気延長 ※1.基板の設定および標
高1300m以下。
3m3曲がりまで※1

融雪
対応

半密閉式
密閉式対応可 [別売(P117参照)の密閉配管セットまたはエア抜きセットを接続してください。]

外装高級粉体塗装

[112470]

本体希望小売価格 [リモコン別売]

EDB-1513RGFL

¥425,700 (税抜 ¥387,000)

- うす型給排気筒 (FF-49-03E [保温材付]) 付 (φ49) (P112・115参照)
- DCキャンドポンプ内蔵
- 半密閉タンクシステム内蔵
- 油ゴムホース付 ●汲上ポンプセット対応 (別売)
- 外形寸法 高760×幅540×奥行287 (mm)

必要別売品/リモコン、リモコンコード(RK-3P)



屋内 強制給排気 (FF)
E-CON接続可能
熱源機通信対応

左配管

暖房出力 12.0kW (10,340kcal/h)~
5.3kW (4,560kcal/h)

あんしん点検

設計上の標準使用期間:10年

 目標年度 2025年	省エネ基準 達成率	エネルギー 消費効率
	105%	92.0%

給排気延長 ※1.基板の設定および標
高1300m以下。
3m3曲がりまで※1

融雪
対応

半密閉式
密閉式対応可 [別売(P117参照)の密閉配管セットまたはエア抜きセットを接続してください。]

外装高級粉体塗装

[112460]

本体希望小売価格 [リモコン別売]

EDB-1213RGFL

¥398,200 (税抜 ¥362,000)

- うす型給排気筒 (FF-49-03E [保温材付]) 付 (φ49) (P112・115参照)
- DCキャンドポンプ内蔵
- 半密閉タンクシステム内蔵
- 油ゴムホース付 ●汲上ポンプセット対応 (別売)
- 外形寸法 高645×幅540×奥行287 (mm)

必要別売品/リモコン、リモコンコード(RK-3P)



熱源機通信について

熱源機器とヘッダーボックス(HDB-404・804) [温水暖房システムカタログ参照]間でお互いの運転情報の送受信を行うことができます。これによりヘッダーボックスのリモコンで熱源機器の設定温度の変更や警報の表示ができるため、熱源機器に接続するリモコンは不要になります。(2心延長通信線が必要です。)

選べるリモコン

別売無線LAN対応タッチパネルリモコン

CMR-3102VM [887814]

¥30,800 (税抜¥28,000)

非防水形



別売多機能リモコン

CMR-2611 [193242]

¥24,200 (税抜¥22,000)

非防水形

【ふたを開いた状態】



別売カンタンリモコン

CMR-2614 [885597]

¥19,800 (税抜¥18,000)

非防水形

【ふたを開いた状態】



別売ラクラクリモコン

CMR-2800 [883673]

¥9,900 (税抜¥9,000)

非防水形



※非防水形リモコンは、浴室内など湿気が多い場所への取り付けはできません。

暖房専用 ローターガス化バーナー搭載

主な機能

詳しくはP21

IoT

タイム
スタンプ

(注1)

注1:「無線LAN対応タッチパネルリモコン:CMR-3102VM」を選択し、無線LANでインターネットに接続する必要があります。

関連部品:P107~
寸法図:P118~
仕様表:P132~

屋外 前面排気
E-CON接続可能
熱源機通信対応



暖房出力 15.0kW(12,900kcal/h)~
7.3kW(6,280kcal/h)

あんしん点検

設計上の標準使用期間:10年

目標年度 2025年	省エネ基準 達成率	エネルギー 消費効率
	96%	83.7%

半密閉式

密閉式対応可 [別売(P117参照)の密閉配管セットまたはエア抜きセットを接続してください。]

外装高級粉体塗装 [108140]

DBF-1510RG

- DCキャンドポンプ内蔵
- 半密閉タンクシステム内蔵
- 送油管(2.5m)付
- 外形寸法 高590×幅470×奥行287(mm)

必要別売品/リモコン、リモコンコード(RK-3P)

本体希望小売価格 [リモコン別売]

¥336,600(税抜 ¥306,000)

屋外 前面排気
E-CON接続可能
熱源機通信対応



暖房出力 9.0kW(7,740kcal/h)~
4.6kW(3,960kcal/h)

あんしん点検

設計上の標準使用期間:10年

目標年度 2025年	省エネ基準 達成率	エネルギー 消費効率
	96%	83.7%

半密閉式

密閉式対応可 [別売(P117参照)の密閉配管セットまたはエア抜きセットを接続してください。]

外装高級粉体塗装 [108230]

DBF-910RG

- DCキャンドポンプ内蔵
- 半密閉タンクシステム内蔵
- 送油管(2.5m)付
- 外形寸法 高590×幅470×奥行287(mm)

必要別売品/リモコン、リモコンコード(RK-3P)

本体希望小売価格 [リモコン別売]

¥327,800(税抜 ¥298,000)

熱源機通信について

熱源機器とヘッダーボックス(HDB-404・804) [温水暖房システムカタログ参照]間でお互いの運転情報の送受信を行うことができます。これによりヘッダーボックスのリモコンで熱源機器の設定温度の変更や警報の表示ができるため、熱源機器に接続するリモコンは不要になります。(2心延長通信線が必要です。)

選べるリモコン

別売無線LAN対応タッチパネルリモコン

CMR-3102VM [887814]

¥30,800(税抜¥28,000)

非防水形



別売多機能リモコン

CMR-2611 [193242]

¥24,200(税抜¥22,000)

非防水形

【ふたを開いた状態】



別売カンタンリモコン

CMR-2614 [885597]

¥19,800(税抜¥18,000)

非防水形

【ふたを開いた状態】



別売ラクラクリモコン

CMR-2800 [883673]

¥9,900(税抜¥9,000)

非防水形



※非防水形リモコンは、浴室内など湿気が多い場所への取り付けはできません。

暖房専用 ローターガス化バーナー搭載

主な機能

詳しくはP21

IoT
タイム
スタンプ
(注1)

注1:「無線LAN対応タッチパネルリモコン:CMR-3102VM」を選択し、無線LANでインターネットに接続する必要があります。

関連部品:P107~
寸法図:P118~
仕様表:P132~

屋内 強制給排気(FF)
E-CON接続可能
熱源機通信対応

暖房出力 18.0kW(15,500kcal/h)~
6.0kW(5,160kcal/h)

あんしん点検

設計上の標準使用期間:10年

省エネ基準 達成率	100%	エネルギー 消費効率	87.1%
	目標年度 2025年		

給排気延長 3m3曲がりまで※1
※1.給気側延長は、φ49ステンレス管を使用。基板の設定および標高1000m以下。



融雪対応 半密閉式
密閉式対応可

[別売(P117参照)の密閉配管セットまたはエア抜きセットを接続してください。]

外装高級粉体塗装 [112510]

DB-1813RGF NEW

本体希望小売価格 [リモコン別売]

¥385,550 (税抜 ¥350,500)

- うす型給排気筒(FF-49-01)付(φ49)(P112・115参照)
- DCキャンドポンプ内蔵
- 半密閉タンクシステム内蔵
- 油ゴムホース付 ●汲上ポンプセット対応(別売)
- 外形寸法 高590×幅470×奥行287(mm)

必要別売品/リモコン、リモコンコード(RK-3P)

※既存のφ120壁穴機種から交換する場合、壁フランジセット(P116参照)を使用してください。

屋内 強制給排気(FF)
E-CON接続可能
熱源機通信対応

暖房出力 15.0kW(12,900kcal/h)~
6.0kW(5,160kcal/h)

あんしん点検

設計上の標準使用期間:10年

省エネ基準 達成率	100%	エネルギー 消費効率	87.1%
	目標年度 2025年		

給排気延長 3m3曲がりまで※1
※1.基板の設定および標高1300m以下。



融雪対応 半密閉式
密閉式対応可

[別売(P117参照)の密閉配管セットまたはエア抜きセットを接続してください。]

外装高級粉体塗装 [112490]

DB-1513RGF NEW

本体希望小売価格 [リモコン別売]

¥364,650 (税抜 ¥331,500)

- うす型給排気筒(FF-49-01)付(φ49)(P112・115参照)
- DCキャンドポンプ内蔵
- 半密閉タンクシステム内蔵
- 油ゴムホース付 ●汲上ポンプセット対応(別売)
- 外形寸法 高590×幅470×奥行287(mm)

必要別売品/リモコン、リモコンコード(RK-3P)

屋内 強制給排気(FF)
E-CON接続可能
熱源機通信対応

暖房出力 9.0kW(7,740kcal/h)~
4.3kW(3,700kcal/h)

あんしん点検

設計上の標準使用期間:10年

省エネ基準 達成率	100%	エネルギー 消費効率	87.1%
	目標年度 2025年		

給排気延長 3m3曲がりまで※1
※1.基板の設定および標高1300m以下。



融雪対応 半密閉式
密閉式対応可

[別売(P117参照)の密閉配管セットまたはエア抜きセットを接続してください。]

外装高級粉体塗装 [112480]

DB-913RGF NEW

本体希望小売価格 [リモコン別売]

¥351,450 (税抜 ¥319,500)

- うす型給排気筒(FF-49-01)付(φ49)(P112・115参照)
- DCキャンドポンプ内蔵
- 半密閉タンクシステム内蔵
- 油ゴムホース付 ●汲上ポンプセット対応(別売)
- 外形寸法 高590×幅470×奥行287(mm)

必要別売品/リモコン、リモコンコード(RK-3P)

熱源機通信について

熱源機器とヘッダーボックス(HDB-404・804)[温水暖房システムカタログ参照]間でお互いの運転情報の送受信を行うことができます。これによりヘッダーボックスのリモコンで熱源機器の設定温度の変更や警報の表示ができるため、熱源機器に接続するリモコンは不要になります。(2心延長通信線が必要です。)

選べるリモコン

別売無線LAN対応タッチパネルリモコン

CMR-3102VM [887814]

¥30,800 (税抜¥28,000)

非防水形



別売多機能リモコン

CMR-2611 [193242]

¥24,200 (税抜¥22,000)

非防水形

【ふたを開いた状態】



別売カンタンリモコン

CMR-2614 [885597]

¥19,800 (税抜¥18,000)

非防水形

【ふたを開いた状態】



別売ラクラクリモコン

CMR-2800 [883673]

¥9,900 (税抜¥9,000)

非防水形



※非防水形リモコンは、浴室内など湿気の高い場所への取り付けはできません。

暖房専用

ハイパワー 40.3kW (34,600kcal/h)
ガンタイプバーナー

主な機能

詳しくはP21

IoT

タイム
スランプ

(注1)

注1:「無線LAN対応タッチパネルリモコン:CMR-3102VM」を選択し、無線LANでインターネットに接続する必要があります。

関連部品:P107~
寸法図:P118~
仕様表:P132~

屋外 無煙突
E-CON接続可能



暖房出力 40.3kW(34,600kcal/h)

あんしん点検

設計上の標準使用期間:10年

目標年度 2025年	省エネ基準 達成率	エネルギー 消費効率
	99%	87.0%

融雪対応 半密閉式
密閉式対応可

外装高級粉末塗装 [112030]

DB-4004

- 拡散排気筒(Kトップ)付
 - ACキャンドポンプ内蔵
 - 半密閉タンクシステム内蔵
 - 送油管(2.5m)付
 - 外形寸法 高1,055×幅434×奥行702(mm)
- 必要別売品/リモコン、リモコンコード(RK-3P)

本体希望小売価格 [リモコン別売]
¥448,800 (税抜 ¥408,000)

屋内 強制排気・強制通気
E-CON接続可能



暖房出力 40.3kW(34,600kcal/h)

あんしん点検

設計上の標準使用期間:10年

目標年度 2025年	省エネ基準 達成率	エネルギー 消費効率
	99%	87.0%

排気延長
総延長5m2曲がりまで(立上がり1m以上)

融雪対応 半密閉式
密閉式対応可

外装高級粉末塗装 [112031]

DB-4004

- 拡散排気筒(Kトップ)なし
 - ACキャンドポンプ内蔵
 - 半密閉タンクシステム内蔵
 - 排気筒接続径(φ106)
 - 送油管(2.5m)付
 - 外形寸法 高1,055×幅434×奥行702(mm)
- 必要別売品/リモコン、リモコンコード(RK-3P)

本体希望小売価格 [リモコン別売]
¥442,200 (税抜 ¥402,000)

※油ゴムホース・送油管接続パイプは同梱されておりません

屋内 強制給排気(FF)
E-CON接続可能



暖房出力 40.3kW(34,600kcal/h)

あんしん点検

設計上の標準使用期間:10年

目標年度 2025年	省エネ基準 達成率	エネルギー 消費効率
	99%	87.0%

給排気延長	※1.標高500~1000m以下。基板の設定および標高1000~1500m以下。
2m2曲がりまで※1.※2	※2.給気側延長は、φ70ステンレス管を使用。
[3m3曲がりまで※2.※3]	※3.標高500m以下。
[7m3曲がりまで※2.※4]	※4.基板の設定および標高500m以下。

融雪対応 半密閉式
密閉式対応可

外装高級粉末塗装 [112040]

DB-4004F

- うす型給排気筒(FF-70-092)付(φ70)(P112参照)
 - ACキャンドポンプ内蔵
 - 半密閉タンクシステム内蔵
 - 油ゴムホース・送油管接続パイプ付
 - (屋外オイルタンクと直接接続する場合は、油銅パイプ両フレア付が別途必要です)
 - 外形寸法 高1,055×幅434×奥行702(mm)
- 必要別売品/リモコン、リモコンコード(RK-3P)

本体希望小売価格 [リモコン別売]
¥462,000 (税抜 ¥420,000)

DB-4004、4004F 専用別売部品

<p>密閉変換セット VH-MHS-4004A [889126]</p> <p>¥1,430 (税抜¥1,300)</p> <p>ゴムシート</p> <p>密閉式に変更する場合に使用します。</p>	<p>密閉配管セット VH-MHS [800545]</p> <p>¥26,400 (税抜¥24,000)</p> <p>逃し弁 エア抜き弁 圧力計</p> <p>密閉式に変更する場合に使用します。</p>
---	---

選べるリモコン

融雪で使用する場合は、CMR-2614 または CMR-2800 を使用してください。

<p>別売無線LAN対応タッチパネルリモコン CMR-3102VM [887814]</p> <p>¥30,800 (税抜¥28,000)</p> <p>非防水形</p>	<p>別売多機能リモコン CMR-2611 [193242]</p> <p>¥24,200 (税抜¥22,000)</p> <p>非防水形</p> <p>【ふたを開いた状態】</p>	<p>別売カンタンリモコン CMR-2614 [885597]</p> <p>¥19,800 (税抜¥18,000)</p> <p>非防水形</p> <p>【ふたを開いた状態】</p>	<p>別売ラクラクリモコン CMR-2800 [883673]</p> <p>¥9,900 (税抜¥9,000)</p> <p>非防水形</p>
---	---	--	--

※非防水形リモコンは、浴室内など湿気の多い場所への取り付けはできません。

暖房専用 ローターガス化バーナー搭載 左右側面および下配管対応

主な機能 IoT タイムスタンプ
詳しくはP21 (注1)

関連部品：P107～
寸法図：P118～
仕様表：P132～

注1：「無線LAN対応タッチパネルリモコン：CMR-3102VM」を選択し、無線LANでインターネットに接続する必要があります。

屋内 強制給排気(FF)
E-CON接続可能
熱源機通信対応

暖房出力 18.0kW(15,500kcal/h)～
6.0kW(5,160kcal/h)

あんしん点検

設計上の標準使用期間：10年

省エネ基準 達成率	エネルギー 消費効率
	100%

給排気延長 3m3曲がりまで※1
※1.給気側延長は、φ49ステンレス管を使用。基板の設定および標高1000m以下。

融雪対応 半密閉式
密閉式対応可 [別売(P117参照)の密閉配管セットまたはエア抜きセットを接続してください。]

外装高級粉体塗装

[112520]

DBT-1813RGF NEW

本体希望小売価格 [リモコン別売]

¥388,850 (税抜 ¥353,500)

- うす型給排気筒(FF-49-01)付(φ49)(P112・115参照)
- DCキャンドポンプ内蔵
- 半密閉タンクシステム内蔵
- 油ゴムホース・送油管接続パイプ付
(屋外オイルタンクと直接接続する場合は、油銅パイプ両フレア付が別途必要です)
- 外形寸法 高750×幅256×奥行571(mm)
必要別売品/リモコン、リモコンコード(RK-3P)



DBT-1813RGF 専用別売部品

架台

VH-KD-T1811 ¥27,830 (税抜¥25,300)
[887300]

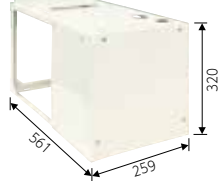

下配管セット

VH-SH-T1811 ¥14,520 (税抜¥13,200)
[887301]



交換対象機種

DB-151
DB-152
DB-1521
DB-1522

※左右側面配管対応で、上記機種との交換用としてお使いいただけます。

別売部品の架台(VH-KD-T1811)と下配管セット(VH-SH-T1811)を使用すれば、床下からの配管にも接続可能です。

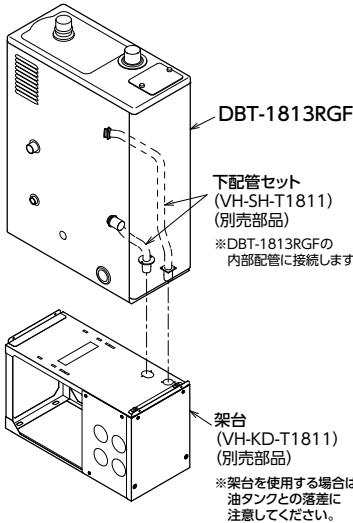

熱源機通信について

熱源機器とヘッダーボックス(HDB-404・804) [温水暖房システムカタログ参照]間でお互いの運転情報の送受信を行うことができます。これによりヘッダーボックスのリモコンで熱源機器の設定温度の変更や警報の表示ができるため、熱源機器に接続するリモコンは不要になります。(2心延長通信線が必要です。)

選べるリモコン

別売無線LAN対応タッチパネルリモコン
CMR-3102VM [887814]

¥30,800 (税抜¥28,000)

非防水形



別売多機能リモコン
CMR-2611 [193242]

¥24,200 (税抜¥22,000)

非防水形

【ふたを開いた状態】



別売カンタンリモコン
CMR-2614 [885597]

¥19,800 (税抜¥18,000)

非防水形

【ふたを開いた状態】



別売ラクラクリモコン
CMR-2800 [883673]

¥9,900 (税抜¥9,000)

非防水形



※非防水形リモコンは、浴室など湿気が多い場所への取り付けはできません。

暖房専用

左配管タイプ
ロータリーガス化バーナー搭載

主な機能

詳しくはP21

IoT

タイム
スタンプ

(注1)

注1:「無線LAN対応タッチパネルリモコン:CMR-3102VM」を選択し、無線LANでインターネットに接続する必要があります。

関連部品:P107~
寸法図:P118~
仕様表:P132~

屋内
強制給排気(FF)
E-CON接続可能
熱源機通信対応

左配管



暖房出力 18.0kW(15,500kcal/h)~
6.0kW(5,160kcal/h)

あんしん点検

設計上の標準使用期間:10年

省エネ基準 達成率	エネルギー 消費効率
	96%

給排気延長 3m3曲がりまで※1
※1.給気側延長は、φ49ステンレス管を使用。基板の設定および標高1000m以下。

融雪
対応

半密閉式

密閉式対応可 [別売(P117参照)の密閉配管セットまたはエア抜きセットを接続してください。]

外装高級粉体塗装

[113800]

本体希望小売価格 [リモコン別売]

DB-1813RGFL

¥385,550(税抜 ¥350,500)

- うす型給排気筒(FF-49-01)付(φ49)(P112・115参照)
- DCキャンドポンプ内蔵
- 半密閉タンクシステム内蔵
- 油ゴムホース付 ●汲上ポンプセット対応(別売)
- 外形寸法 高590×幅470×奥行287(mm)
必要別売品/リモコン、リモコンコード(RK-3P)

屋内
強制給排気(FF)
E-CON接続可能
熱源機通信対応

左配管



暖房出力 15.0kW(12,900kcal/h)~
6.0kW(5,160kcal/h)

あんしん点検

設計上の標準使用期間:10年

省エネ基準 達成率	エネルギー 消費効率
	96%

給排気延長 3m3曲がりまで※1
※1.標高1300m以下。

融雪
対応

半密閉式

密閉式対応可 [別売(P117参照)の密閉配管セットまたはエア抜きセットを接続してください。]

外装高級粉体塗装

[113700]

本体希望小売価格 [リモコン別売]

DB-1513RGFL

¥364,650(税抜 ¥331,500)

- うす型給排気筒(FF-49-01)付(φ49)(P112・115参照)
- DCキャンドポンプ内蔵
- 半密閉タンクシステム内蔵
- 油ゴムホース付 ●汲上ポンプセット対応(別売)
- 外形寸法 高590×幅470×奥行287(mm)
必要別売品/リモコン、リモコンコード(RK-3P)

熱源機通信について

熱源機器とヘッダーボックス(HDB-404・804) [温水暖房システムカタログ参照]間でお互いの運転情報の送受信を行うことができます。これによりヘッダーボックスのリモコンで熱源機器の設定温度の変更や警報の表示ができるため、熱源機器に接続するリモコンは不要になります。(2心延長通信線が必要です。)

選べるリモコン

別売無線LAN対応タッチパネルリモコン

CMR-3102VM [887814]

¥30,800(税抜¥28,000)

非防水形



別売多機能リモコン

CMR-2611 [193242]

¥24,200(税抜¥22,000)

非防水形

【ふたを開いた状態】



別売カンタンリモコン

CMR-2614 [885597]

¥19,800(税抜¥18,000)

非防水形

【ふたを開いた状態】



別売ラクラクリモコン

CMR-2800 [883673]

¥9,900(税抜¥9,000)

非防水形



※非防水形リモコンは、浴室内など湿気が多い場所への取り付けはできません。

暖房専用 (床暖房パネル用)

主な機能

詳しくは P21

IoT

タイム
スタンプ

(注1)

注1: [無線LAN対応タッチパネルリモコン:CMR-3102VM]を選択し、無線LANでインターネットに接続する必要があります。

関連部品: P107~
寸法図: P118~
仕様表: P132~

屋外 前面排気
E-CON接続可能

暖房出力 6.7kW(5,760kcal/h)~
3.1kW(2,670kcal/h)

あんしん点検

設計上の標準使用期間: 10年

暖房効率
93.0%



半密閉式
密閉式不可

外装塗装鋼板 [112080]

EDBF-673Y

- 外装色シャンパンゴールド(防汚鋼板)
 - DCキャンドポンプ内蔵
 - 本体固定具付
 - 半密閉タンクシステム内蔵
 - 送油管(2.5m)付
 - 外形寸法 高616×幅490×奥行235(mm)
- 必要別売品/リモコン、リモコンコード(RK-3P)

本体希望小売価格 [リモコン別売]
¥258,500(税抜 ¥235,000)

暖房専用 (温水ルームヒーター用)

※温水ルームヒーター(RHCシリーズ)とのシリアル通信対応

主な機能

詳しくは P21

IoT

タイム
スタンプ

(注1)

注1: [無線LAN対応タッチパネルリモコン:CMR-3102VM]を選択し、無線LANでインターネットに接続する必要があります。温水ルームヒーター等の放熱器を操作することはできません。

関連部品: P107~
寸法図: P118~
仕様表: P132~

屋外 前面排気
E-CON接続可能

暖房出力 6.7kW(5,760kcal/h)~
3.1kW(2,670kcal/h)

あんしん点検

設計上の標準使用期間: 10年

暖房効率
93.0%



半密閉式
密閉式不可

外装塗装鋼板 [112070]

EDBF-673

- 外装色シャンパンゴールド(防汚鋼板)
- DCキャンドポンプ内蔵
- 本体固定具付
- 半密閉タンクシステム内蔵
- 送油管(2.5m)付
- 外形寸法 高616×幅490×奥行235(mm)

※温水ルームヒーターとシリアル通信をする場合、リモコンは不要です。

※室内機等をE-CON接続(浴室換気暖房乾燥機等)する場合、リモコンが必要です。温水ルームヒーターと併用の場合もリモコンは必要です。

本体希望小売価格 [リモコン別売]
¥258,500(税抜 ¥235,000)

選べるリモコン

別売無線LAN対応タッチパネルリモコン
CMR-3102VM [887814]
¥30,800(税抜¥28,000)

非防水形



別売多機能リモコン
CMR-2611 [193242]
¥24,200(税抜¥22,000)

非防水形

【ふたを開いた状態】



別売カンタンリモコン
CMR-2614 [885597]
¥19,800(税抜¥18,000)

非防水形

【ふたを開いた状態】



別売ラクラクリモコン
CMR-2800 [883673]
¥9,900(税抜¥9,000)

非防水形



※非防水形リモコンは、浴室内など湿気が多い場所への取り付けはできません。

暖房専用(床暖房パネル用)

主な機能

詳しくはP21

IoT
(注1)

タイム
スタンプ

関連部品：P107～
寸法図：P118～
仕様表：P132～

注1：「無線LAN対応タッチパネルリモコン：CMR-3102VM」を選択し、無線LANでインターネットに接続する必要があります。

屋外 前面排気
E-CON接続可能

暖房出力 6.7kW(5,760kcal/h)～
3.1kW(2,670kcal/h)

あんしん点検

設計上の標準使用期間：10年

暖房効率
86.2%



半密閉式
密閉式不可

外装塗装鋼板 [112060]

DBF-673Y

- 外装色シャンパンゴールド(防汚鋼板)
 - DCキャンドポンプ内蔵
 - 本体固定具付
 - 半密閉タンクシステム内蔵
 - 送油管(2.5m)付
 - 外形寸法 高616×幅490×奥行235(mm)
- 必要別売品/リモコン、リモコンコード(RK-3P)

本体希望小売価格 [リモコン別売]
¥214,500(税抜 ¥195,000)

暖房専用(温水ルームヒーター用)

※温水ルームヒーター(RHCシリーズ)とのシリアル通信対応

主な機能

詳しくはP21

IoT
(注1)

タイム
スタンプ

関連部品：P107～
寸法図：P118～
仕様表：P132～

注1：「無線LAN対応タッチパネルリモコン：CMR-3102VM」を選択し、無線LANでインターネットに接続する必要があります。温水ルームヒーター等の放熱器を操作することはできません。

屋外 前面排気
E-CON接続可能

暖房出力 6.7kW(5,760kcal/h)～
3.1kW(2,670kcal/h)

あんしん点検

設計上の標準使用期間：10年

暖房効率
86.2%



半密閉式
密閉式不可

外装塗装鋼板 [112050]

DBF-673

- 外装色シャンパンゴールド(防汚鋼板)
- DCキャンドポンプ内蔵
- 本体固定具付
- 半密閉タンクシステム内蔵
- 送油管(2.5m)付
- 外形寸法 高616×幅490×奥行235(mm)

※温水ルームヒーターとシリアル通信をする場合、リモコンは不要です。

※室内機等をE-CON接続(浴室換気暖房乾燥機等)する場合、リモコンが必要です。温水ルームヒーターと併用の場合もリモコンは必要です。

本体希望小売価格 [リモコン別売]
¥214,500(税抜 ¥195,000)

屋外 前面排気
E-CON接続可能
熱源機通信対応

暖房出力 9.0kW(7,740kcal/h)～
4.6kW(3,960kcal/h)

あんしん点検

設計上の標準使用期間：10年

省エネ基準 達成率 96%	エネルギー 消費効率 83.7%
	目標年度 2025年



半密閉式
密閉式不可

外装塗装鋼板 [111890]

DBF-903

- 外装色シャンパンゴールド(防汚鋼板)
- DCキャンドポンプ内蔵
- 本体固定具付
- 半密閉タンクシステム内蔵
- 送油管(2.5m)付
- アタッチメント(3台設置用)付
- 外形寸法 高590×幅490×奥行287(mm)

※温水ルームヒーターとシリアル通信をする場合、リモコンは不要です。

※室内機等をE-CON接続(浴室換気暖房乾燥機等)する場合、リモコンが必要です。温水ルームヒーターと併用の場合もリモコンは必要です。

本体希望小売価格 [リモコン別売]
¥272,800(税抜 ¥248,000)

熱源機通信について

熱源機器とヘッダーボックス(HDB-404・804) [温水暖房システムカタログ参照]間でお互いの運転情報の送受信を行うことができます。これによりヘッダーボックスのリモコンで熱源機器の設定温度の変更や警報の表示ができるため、熱源機器に接続するリモコンは不要になります。(2心延長通信線が必要です。)

選べるリモコン

別売無線LAN対応タッチパネルリモコン

CMR-3102VM [887814]

¥30,800(税抜¥28,000)

非防水形



別売多機能リモコン

CMR-2611 [193242]

¥24,200(税抜¥22,000)

非防水形

【ふたを開いた状態】



別売カンタンリモコン

CMR-2614 [885597]

¥19,800(税抜¥18,000)

非防水形

【ふたを開いた状態】



別売ラクラクリモコン

CMR-2800 [883673]

¥9,900(税抜¥9,000)

非防水形



※非防水形リモコンは、浴室など湿気の多い場所への取り付けはできません。