

温度にいちばん敏感、な企業でありたい。



# もっと、快適創造企業へ

あらゆる人たちが快適と感じる温度に、  
もっと敏感な企業でありたい。

私たち長府製作所は、  
長年培った給湯や空調などの技術を活かし、  
もっと「人と地球にやさしい快適さ」を  
創造する企業を目指します。

# 目次

ラインアップ	3
IoTシステム	5
温水暖房 <b>エコフィール</b>	7

## リモコン

無線LAN対応タッチパネルリモコン	9
多機能リモコン	10
カンタンリモコン	11
ラクラクリモコン	11

製品の特長	12
あんしん点検のご案内	13

## 石油熱源機器

温水暖房 <b>エコフィール</b>	15
石油暖房ボイラ	23

## ガス熱源機器

ガス温水暖房付ふる給湯器 <b>ECOジョーズ</b>	31
ガス暖房ボイラ	33

## ヒートポンプ式熱源機 **エネフロー ENEFLOW**

温水熱源機付エアコン	35
冷温水熱源機付エアコン	37
温水熱源機	39
冷温水熱源機	41

## 床暖房パネル

ラインアップ	43
ホットフロアライトパネル	45
ホットフロアパネル	47
フロアパネル	49
小根太入り温水マット	51

温水ルームヒーター	53
-----------	----

浴室換気暖房乾燥機	57
-----------	----

温水パネル	59
-------	----

床暖房温水配管系統図	63
------------	----

関連部品	65
------	----

施工プラン	69
-------	----

寸法図	71
-----	----

仕様表	78
-----	----

延長保証制度	82
--------	----

### ■省エネ性マークについて



このマークは省エネ性(エネルギー消費効率および省エネルギー基準達成率)の記載を明示するものです。商品をお選びになる時にご参考にしてください。「省エネルギー基準達成率」は、省エネ法に定められた2025年度の基準に対する達成率を示しています。達成率100%以上の場合はグリーンで、100%未満の場合はオレンジで表示しています。



### ■延長保証制度マーク

延長保証制度  
対象商品

「長府製作所延長保証制度」の対象機種です。詳しくは82ページをご覧ください。

### ■省エネルギー基準

石油機器(※1)					
用途	加熱方式	構造	区分名	構造名	目標基準値(%) [エネルギー消費効率]
暖房用	貯湯式 急速加熱形	オン・オフ 制御式	V	V-1	87.50
		その他	V	V-2	87.06

(※1)EDBF-673/673Y、DBF-673/673Y以外

ガス機器(エコジョーズのみ表示)		
ガス温水機器の種類	区分名	目標基準値(%) [エネルギー消費効率(定格)]
ガス暖房機器(給湯付)	IV	90.32

ガス・石油温水機器に係る「エネルギーの使用の合理化等に関する法律」の省令及び告示が2021(令和3)年4月19日付けで改正され、区分名や構造名、目標基準値が新たに設定されました。

### ■エアコンのフロンラベルの表示について

このラベルは、フロン排出抑制法に基づく指定製品に使用されている冷媒フロンの環境影響度として用いられている地球温暖化係数(GWP)について、定められた目標への達成度を表したものです。家庭用エアコンは、出荷台数で加重平均した環境影響度として用いられる地球温暖化係数(GWP)の値が、目標年度(2018年)において目標値(750)を上回らないことが、製造事業者等に義務付けられています。

使用するフロン類等の種類	GWP値
R32	675

### ■R32冷媒使用機種



簡易フロンラベル



# 『温水暖房のぬくもりで、幸せ快適おうち時間』

## 床暖房パネル

足もとからお部屋を暖めます。



## 温水・冷温水熱源機付エアコン

エアコンと床暖房でお部屋全体を暖めます。



## 温水ルームヒーター

シーズンオフには取りはずして収納できます。



## 浴室換気暖房乾燥機

浴室の暖房・乾燥、さらに衣類の乾燥もできます。



## 温水パネル

陽だまりのような暖かさです。

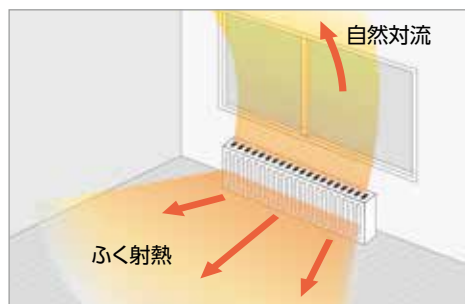

※熱源機器や温水暖房放熱器は、建物の断熱構造や暖房する室数、広さ等によりお選びいただけます。全体の必要熱量をよく調べて選定してください。  
※イメージイラストは説明の為、実際の設置例とは異なります。

# ラインアップ

タイプ		暖房(温水)出力 kW[kcal/h] (最大 出力)	設置場所	型名	ページ	延長保証 制度対象
石油 熱源機器	温水暖房 エコフィール	24.0 [20,640]	屋内	EDB-2413RGF IoT	15	●
		24.0 [20,640]	屋外	EDBF-2412RG IoT		●
		19.0 [16,340]	屋内	EDB-1913RGF IoT		●
		19.0 [16,340]	屋外	EDBF-1912RG IoT		●
		15.0 [12,900]	屋内	EDB-1513RGF IoT	17	●
		15.0 [12,900]	屋外	EDBF-1512RG IoT		●
		12.0 [10,340]	屋内	EDB-1213RGF IoT	19	●
		15.0 [12,900]	屋内	EDB-1513RGFL IoT		●
		12.0 [10,340]	屋内	EDB-1213RGFL IoT	21	●
		6.7 [5,760]	屋外	EDBF-673 IoT		●
	6.7 [5,760]	屋外	EDBF-673Y IoT	●		
	石油暖房ボイラ	18.0 [15,500]	屋内	DB-1813RGF IoT	23	●
		15.0 [12,900]	屋内	DB-1513RGF IoT		●
		15.0 [12,900]	屋外	DBF-1510RG IoT		●
		9.0 [7,740]	屋内	DB-913RGF IoT		●
		9.0 [7,740]	屋外	DBF-910RG IoT	25	●
		18.0 [15,500]	屋内	DB-1813RGFL IoT		●
		15.0 [12,900]	屋内	DB-1513RGFL IoT	27	●
		40.3 [34,600]	屋外 屋内	DB-4004 IoT		●
		40.3 [34,600]	屋内	DB-4004F IoT	29	●
18.0 [15,500]		屋内	DBT-1813RGF IoT	●		
9.0 [7,740]	屋外	DBF-903 IoT	29	●		
6.7 [5,760]	屋外	DBF-673 IoT		●		
6.7 [5,760]	屋外	DBF-673Y IoT	●			
ガス 熱源機器	ガス温水暖房付 ふる給湯器 ECOジョブ	高温 11.6 [10,000] LPG 13A 低温 7.0 [6,000]	屋外	GFKD-S2450KX IoT	31	●
		高温 10.9 [9,400] 12A 低温 7.0 [6,000]				
	ガス暖房ボイラ	高温 11.6 [10,000] LPG 13A 低温 7.0 [6,000] 高温 10.9 [9,400] 12A 低温 7.0 [6,000]	屋外	GFKD-S2450KA IoT	33	●
		(※1) 高温 12.1 [10,400] LPG 13A 低温 10.2 [8,800] 高温 11.3 [9,700] 12A (※1) 低温 10.2 [8,800]				
ヒート ポンプ 式 熱源機器	温水熱源機付エアコン	6.3 [5,420] (※3)(※4)	—	RAY-4042X IoT	35	—
	冷温水熱源機付エアコン	6.3 [5,420] (※3)(※4)	—	RAY-4043MCX IoT	37	—
	温水熱源機	5.0 [4,300] (※3)	—	AEYH-0546BFX IoT	39	—
		6.7 [5,760] (※3)	—	AEYH-0646BFX IoT		—
	冷温水熱源機	6.3 [5,420] (※3)	—	AEYH-0642X IoT	41	—
		3.6 [3,100] (※3)	—	AEYC-0341MX IoT		—
		6.7 [5,760] (※3)	—	AEYC-0647MX IoT		—
		10.0 [8,600] (※3)	—	AEYC-1044MHX IoT	—	
	床暖房パネル	—	—	—	43	—
	温水ルームヒーター	6.0 [5,160]	—	RHC-63(W・G)	53	—
4.0 [3,440]		—	RHC-43(W・G)	—		
浴室換気暖房乾燥機	—	—	YDK-414K	57	—	
	—	—	YDK-334T		—	
温水パネル	—	—	—	59	—	

(※1) 行き60℃、戻り50℃の場合 (※2) 行き60℃、戻り40℃の場合 (※3) 外気温7℃(乾球)、6℃(湿球)、循環水戻り25℃、循環水行き40℃、水道水使用時の値です。[JRA 4071に準拠] (※4) 温水暖房単独運転時

# CHOFU IoTシステムのイメージ

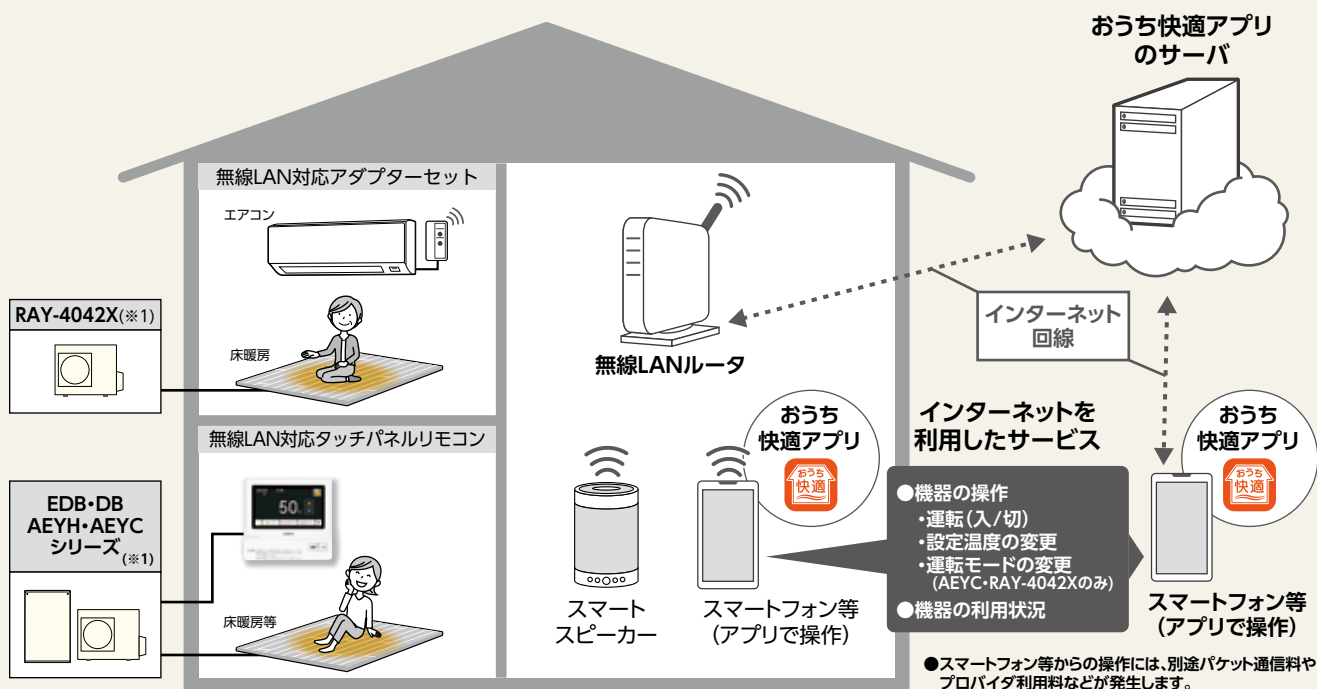

EDB・DB・AEYH・AEYCシリーズ…無線LAN対応タッチパネルリモコン使用時  
 RAY-4042X…無線LAN対応アダプターセット使用時

(※1)HDBを接続した場合は、アプリから複数回路の操作ができます。また、放熱器を操作することはできません。

## ■お客様に準備していただくもの

- 無線LAN対応  
タッチパネルリモコン  
EDB・DB・AEYH・  
AEYCシリーズ用

CMR-3102VM



無線LAN対応アダプターセット  
RAY-4042X用

VE-KS-4



### ●設置イメージ

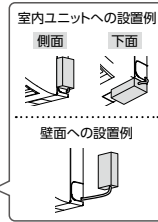

- 無線LANルーター(モバイルルーター不可)
- アプリ対応端末(スマートフォン等)
- インターネット常時接続

## ■離れた場所からカンタン操作

- スマートフォンで「おうち快適アプリ」を使えば、機器の操作ができます。外出中に暖房運転をしておけば、帰宅時にはお部屋がポカポカです。

温水ルームヒーターや浴室換気暖房乾燥機等の放熱器を、操作することはできません。

スマートフォンで  
外出先からでも  
カンタン操作!



- スマートスピーカーに対応。音声で操作ができます。



- イラストはイメージです。
- 操作方法の詳細は「おうち快適アプリ操作ガイド」をご覧ください。

## ■離れて暮らすご家族の利用状況を確認

離れて暮らすご家族の機器を登録することで、利用状況を確認できます。

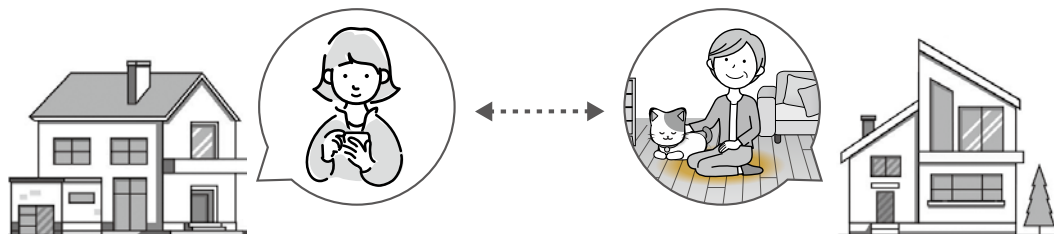

## ■ おうち快適アプリ



【対応しているスマートフォン等】

- Android™ 端末  
Android8.0以上
- iPhone、iPad  
iOS11.3以上

※国内で発売されている端末に限ります。  
※「Android™」は、Google LLC.の商標です。  
※「iPhone」「iPad」は、Apple Inc.の商標です。  
※すべての機種で動作を保証するものではありません。  
※2025年1月時点での対応状況です。

【対応しているスマートスピーカー】

- Amazon Echo シリーズ
- ※「Amazon」「Amazon Echo」および関連するすべてのロゴは、Amazon.com,Inc.または、その関連会社の商標または登録商標です。
- ※2025年1月時点での対応状況です。

●「おうち快適アプリ」のダウンロードにつきましては、無線LAN対応タッチパネルリモコンセットに付属の「無線LAN設定説明書」、無線LAN対応アダプターセットに付属の「取扱説明書」をご覧ください。

おうち快適アプリ  
設定・操作のご紹介



## おうち快適アプリの 操作一覧

項目	機能
操作	運転(入/切)
	設定温度の変更
	運転モードの(※2)変更
表示(確認)	風量の変更(※3)
	機器の利用状況の確認
	運転状態の確認
表示(確認)	設定温度の確認
	室内温度の確認
	運転モードの変更

(※2)AEYC・RAY-4042Xのみ  
(※3)RAY-4042Xのみ

## おうち快適アプリの 画面表示例(スマートフォン等)



- スマートフォン等に「おうち快適アプリ」のインストールが必要です。
- 画面はイメージイラストのため、実際の画面とは異なります。

## ■ HEMS にも対応

HEMSとは…

石油熱源機器、ヒートポンプ式熱源機、エアコン、太陽光発電システム等の家電製品をネットワークでつなぐことで、スマートフォン等で各機器の利用状況の確認やコントロールを可能にします。

HEMSシステム図の一例

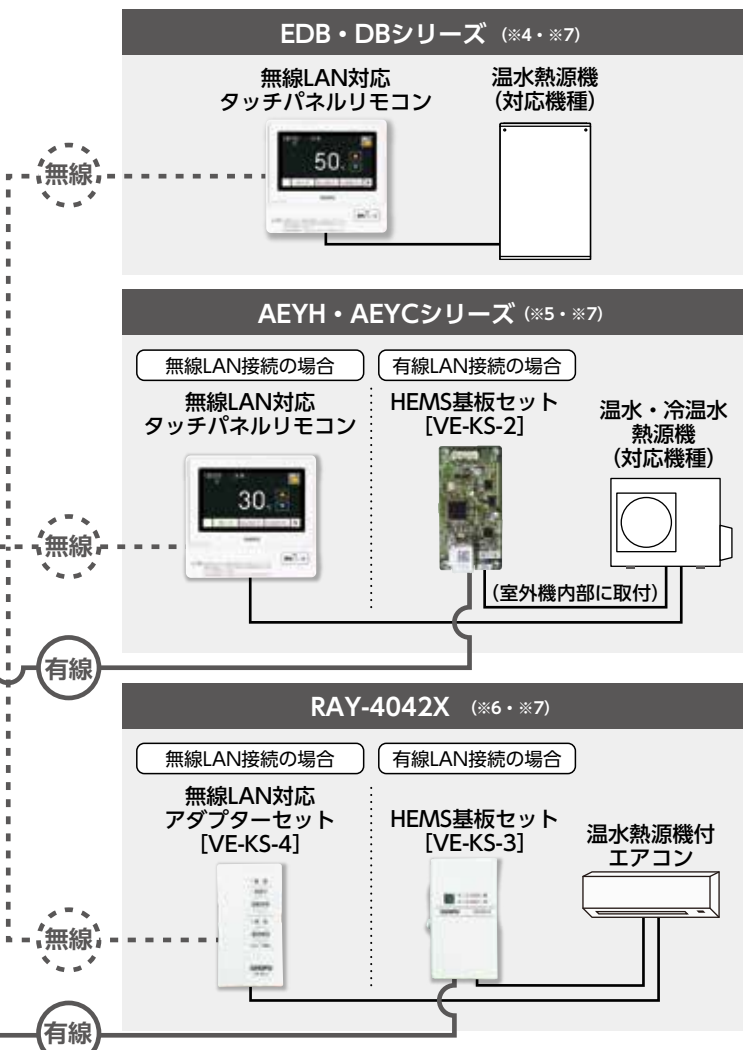
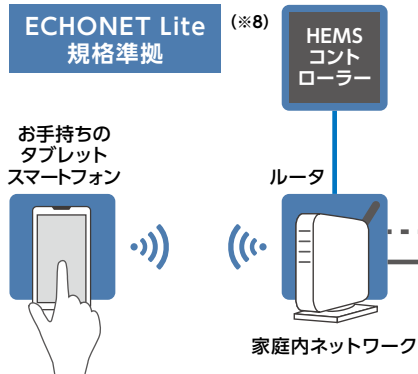

- HDBを接続した場合は複数回路のHEMS操作ができます。●スマートフォン等からの操作には別途パケット通信料やプロバイダ利用料などが発生します。
- (※4)別売のCMR-3102VMを使用してください。[HDB-404・804と接続する場合も、CMR-3102VMを使用してください。(CMR-2630は無線LAN対応ではありません)]
- (※5)AEYH・AEYCシリーズ 無線LAN接続の場合: 別売のCMR-3102VMを使用し、無線で家庭内ネットワークに接続してください。  
[HDB-404・804と接続する場合も、CMR-3102VMを使用してください。(CMR-2630は無線LAN対応ではありません)]  
有線LAN接続の場合: 別売のHEMS基板セット(VE-KS-2)と、CMR-2612・CMR-2630・CMR-3102VMのいずれかを使用し、有線で家庭内ネットワークに接続してください。  
[HDB-404・804と接続する場合は、CMR-2630またはCMR-3102VMを使用してください。]
- (※6)RAY-4042X 無線LAN接続の場合: 別売の無線LAN対応アダプターセット(VE-KS-4)を使用し、無線で家庭内ネットワークに接続してください。  
有線LAN接続の場合: 別売のHEMS基板セット(VE-KS-3)を使用し、有線で家庭内ネットワークに接続してください。
- (※7)接続する長府機器がHEMSコントローラーに対応していることを事前に確認してください。詳しくは弊社までお問い合わせください。
- (※8)ECHONET Lite(エコーネットライト)は、エコーネットコンソーシアムが策定し、太陽光発電等の家電製品が相互に情報のやりとりを行う通信規格です。共通規格なので他社の機器が接続されても通信を可能とすることを目的としています。機器の制御や情報の可視化をネットワーク経由で行います。

# 温水暖房 **エコフィール**

「温水暖房エコフィール」は、捨てていた排気熱を再利用することで、暖房効率93%(\*1)を達成しました。

従来タイプの機種(\*2)と比べ、9.3%も効率アップしたことで、灯油使用量の節約や、CO<sub>2</sub>排出量を削減する効果があります。

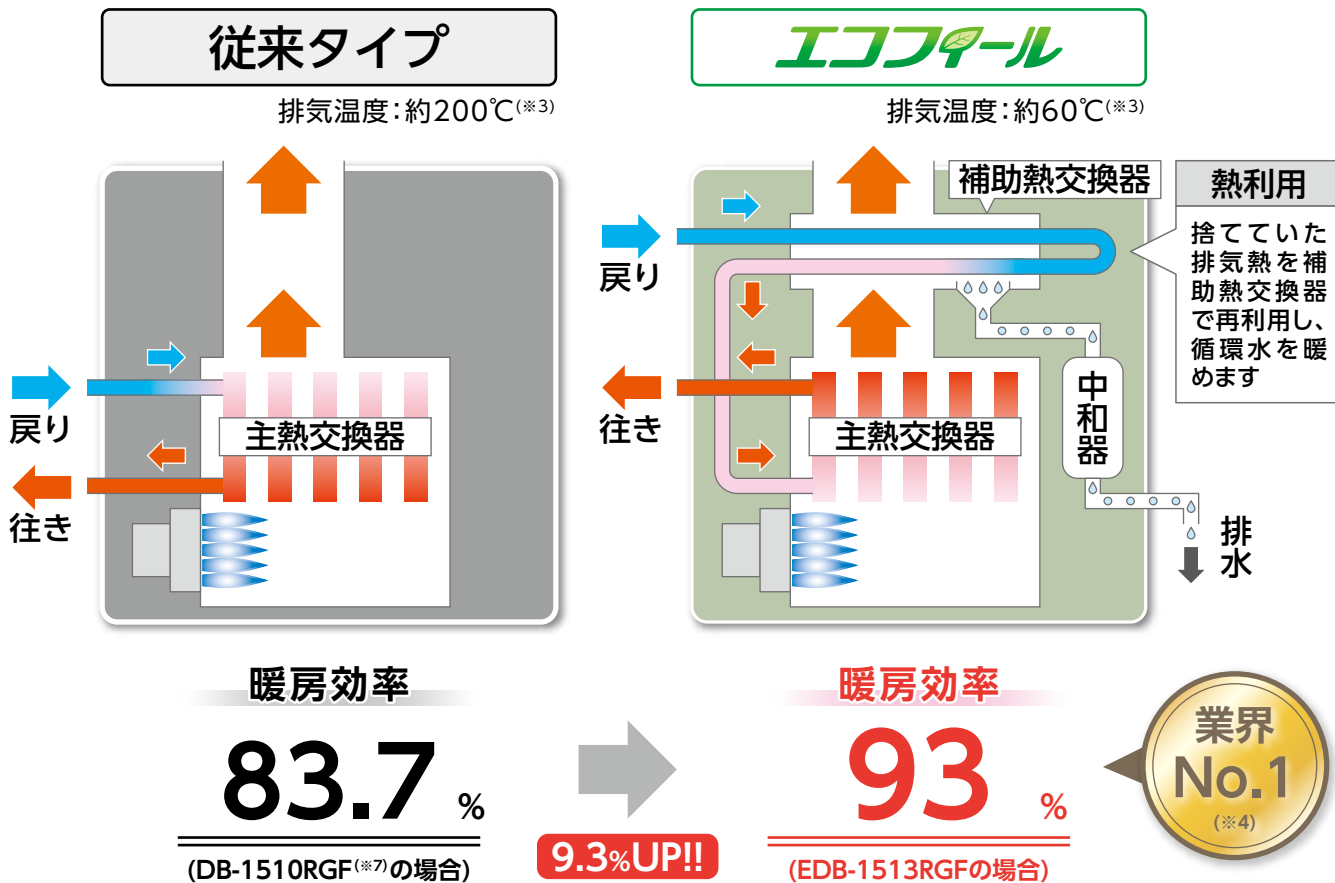

## ■CO<sub>2</sub>排出量を約10%削減します!!

効率アップにより、CO<sub>2</sub>排出量が年間で約433kg-CO<sub>2</sub>削減します。杉の木に換算すると、約31本分のCO<sub>2</sub>削減効果になります。(\*5)

杉の木  
約31本分

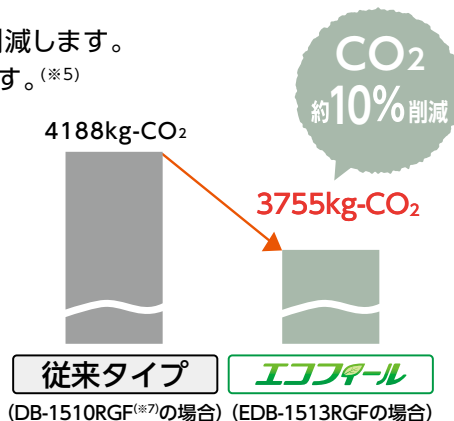
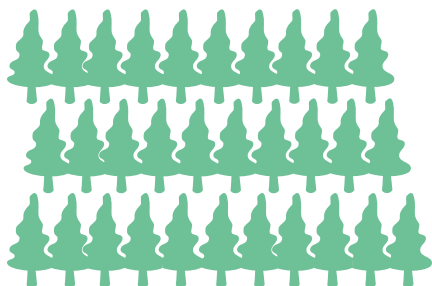



## ■灯油使用量が大幅に節約になります!!

### EDBF-1512RG [前面排気タイプ]の場合



●4人家族、年間暖房負荷:約48.7GJの場合  
(延床面積132㎡、設計室温20℃、熱損失係数1.9W/㎡・K[松本地区を想定])

	DBF-1510RG	EDBF-1512RG
年間灯油使用量	約1,569L	約1,425L
年間灯油代 <sup>(※6)</sup>	約207,110円	約188,100円
年間効果金額	—	<b>約19,010円 節約</b>

年間 **約144リットル**  
の灯油を節約!!



ポリ缶(18L)約8缶分!!

年間  
約**19,010円**  
節約



DBF-1510RG  
従来タイプ

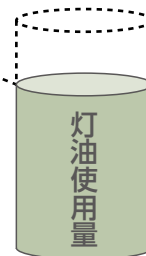

EDBF-1512RG  
**エコフィール**

### EDB-1513RGF [強制給排気(FF)タイプ]の場合



●4人家族、年間暖房負荷:約52.2GJの場合  
(延床面積132㎡、設計室温20℃、熱損失係数1.6W/㎡・K[札幌地区を想定])

	DB-1510RGF <sup>(※7)</sup>	EDB-1513RGF
年間灯油使用量	約1,682L	約1,508L
年間灯油代 <sup>(※6)</sup>	約222,020円	約199,060円
年間効果金額	—	<b>約22,960円 節約</b>

年間 **約174リットル**  
の灯油を節約!!



ポリ缶(18L)約9.7缶分!!

年間  
約**22,960円**  
節約



DB-1510RGF<sup>(※7)</sup>  
従来タイプ

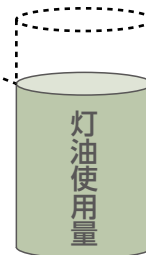

EDB-1513RGF  
**エコフィール**

(※1)EDB-1513RGFの場合

(※2)DB-1510RGFの場合

(※3)最大燃焼時の値です(外気温等の条件により異なります)

(※4)2025年1月現在(油だき温水ボイラ[暖房用]において 当社調べ)

(※5)CO<sub>2</sub>排出係数2.49kg-CO<sub>2</sub>/L 【杉の木1本あたりのCO<sub>2</sub>吸収量は、1年で平均して約14kgとして計算】

(「地球温暖化防止のための緑の吸収源対策」環境省/林野庁より試算)

(※6)灯油価格は132円/L(税込)(2025年1月6日 全国平均配達価格/資源エネルギー庁発表)

(※7)2024年製

# ① 無線LAN対応タッチパネルリモコン

(インターネット接続)

液晶画面をタッチすることで、操作ができます。



音声機能付

くっきり見やすい  
カラー液晶画面!!

## ■画面切換の設定

画面切換スイッチを押すと、「標準画面⇄かんたん画面」の切り換えができます。  
「かんたん画面」はスイッチや表示が少なくなるので、操作が簡単です。

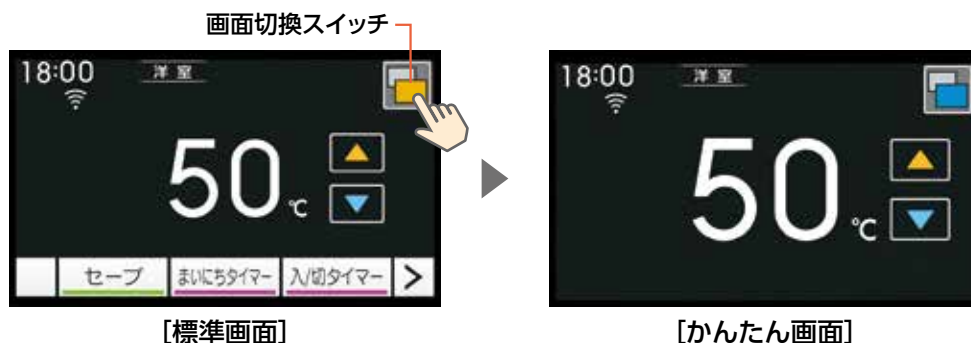

## ■まいにちタイマー運転

「まいにちタイマー運転」をセットすると、毎日設定した  
運転パターン(通常運転/セーブ運転/運転停止)を繰り返します。  
通常運転は橙色、セーブ運転は緑色で表示するので、ひと目で運転状態がわかります。



30分単位のカーソルで  
設定できます

【カーソル表示について】

通常運転表示	セーブ運転表示	運転停止表示
■	■	■

※冷房時での通常運転表示は、青色になります。

## ②多機能リモコン

生活スタイルに合わせて、  
きめ細やかなタイマー運転設定ができます。



【ふたを閉じた状態】



【ふたを開いた状態】

### ■まいにちタイマー運転

「まいにちタイマー運転」をセットすると、毎日設定した運転パターン(通常運転/セーブ運転/運転停止)を繰り返します。タイマー部分の運転パターンが、サークルの形で表示されているので、見やすくわかりやすいデザインになっています。



30分単位のカーソルで  
設定できます

【カーソル表示について】

通常運転表示	セーブ運転表示	運転停止表示

### ■入/切タイマー運転



「入タイマー運転」は、設定した時刻に運転を開始、  
「切タイマー運転」は、設定した時刻に運転を停止します。  
その日の気温や天候に合わせて、設定できます。

### ③カンタンリモコン

タイマー機能がシンプルなので、簡単に使用できます。

スイッチポンでタイマー(予約)セットできます



【ふたを閉じた状態】



【ふたを開いた状態】

#### ■タイマー(予約)運転



「タイマー(予約)運転」をセットすると、毎日設定した運転パターン(運転/停止)を繰り返します。1日で2つの時間帯(午前・午後等)で運転の設定をするだけなので、操作がシンプルで使いやすくなっています。

### ④ラクラクリモコン

スイッチや表示が少ないので、操作がラクラクです。



#### ■入/切タイマー運転

「入タイマー運転」は、設定した時間が経過すると運転を開始、「切タイマー運転」は、設定した時間が経過すると運転を停止します。その日の気温や天候に合わせて、設定できます。

#### ■薄型コンパクト設計

シンプルなデザインの外観は、照明スイッチと同じサイズ(縦120mm×横70mm)でコンパクト!! 薄型設計(奥行11mm)なので、見た目もスッキリしています。

## ■低騒音設計による運転で、夜も心地よい快適暖房

**CHOFU** の石油熱源機器(温水暖房エコフィール・石油暖房ボイラ)は、着火音・燃焼音を抑えた低騒音で、早朝や深夜でもご近所に気兼ねなくお使いいただけます。

(※1)2025年1月現在(油だき温水ボイラ[暖房用]において 当社調べ)

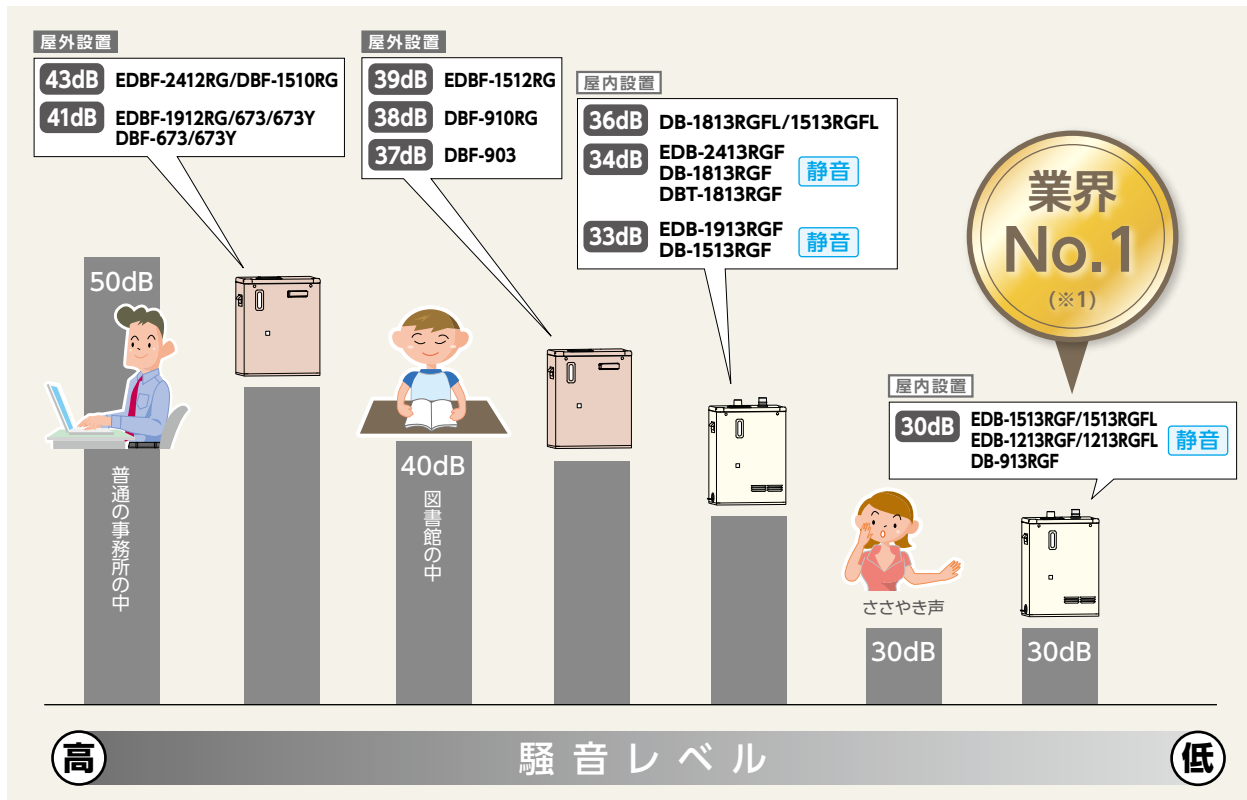

●イラストはイメージです。  
●機器の騒音レベルは、最大燃焼時の値です。

## ■ロータリーガス化バーナー (RGシリーズ・DBF-903)

ロータリーガス化バーナーは、燃焼用モーターで燃料を回転霧化させる燃焼方式です。能力に合わせて細やかな燃焼制御が可能のため、ガンタイプバーナーに比べ、着火音・燃焼音を抑えた低騒音を実現しています。



## ■美しさにこだわった高級外装を採用!! (EDBF-2412RG/1912RG/1512RG/673/673Y、DBF-903/673/673Y)

アルミサッシなどの外装色に使用される「シャンパンゴールド」の高級感のある色合いが、さまざまな家屋の外壁に調和します。また、汚れに強い「防汚鋼板」のため、美しさも長持ちします。

### 防汚鋼板とは?

緻密な塗膜で  
塗装の“隙間”への  
汚れの侵入を防ぎます。

9ヶ月経過でこの違い!!



一般塗装鋼板



防汚鋼板(耐汚染性塗装鋼板)

[同色での比較例]

※当社試験による

製品事故を防ぎ、長く安全にご使用していただくために。

## あんしん点検(長期使用製品安全点検制度の点検基準に準じた点検)のご案内

CHOFUでは、製品を安全にお使いいただくために、「所有者登録」を行っていただき、「設計上の標準使用期間」を超えて継続使用される場合は、「あんしん点検」(有料)を受けていただくことをお勧めしております。所有者票登録を行っていただくと、「点検通知」を郵送いたします。

### 該当製品

カタログ掲載の製品に「あんしん点検」マークの入ったものが該当製品となります。

### あんしん点検の流れ

#### ●販売・引渡し時の説明



製品同梱の所有者票記載の説明を受けます。

#### ●所有者登録



同梱の所有者票を返送していただくかインターネットで登録します。

#### ●点検の通知→返信ハガキまたは電話での申込み



点検期間の始まる約1ヶ月前から点検開始までの間に「あんしん点検通知」を郵送します。点検の依頼を返信ハガキまたは電話で申込みます。

#### ●点検の受付・実施



受付後、点検員が点検を行い、点検結果をご説明させていただきます。(点検員資格を有した点検員が行います。)

### 製品本体の表示

■製品の前パネルに下記項目が表示されていますので、確認してください。

設計上の標準使用期間を超えて使用すると経年劣化により安全上支障が生じるおそれがあります。継続して安全にご使用いただくため「あんしん点検」を受けてください。

製造年月：20□□年□月  
設計上の標準使用期間：10年  
型名(製品名)：DB-0000

※見本につき現物とは異なります。

### 設計上の標準使用期間

■標準的な使用条件のもとで、適切な取扱いで使用し、適切な維持管理が行われた場合に、安全上支障なく使用することができる標準的な期間として製品ごとに設定されるものです。

#### ●「あんしん点検」対象機種

設計上の標準使用期間：10年

## あんしん点検(有料)について

経年劣化による製品事故を防止するため、製品本体に表示してある「設計上の標準使用期間」になりましたら、忘れずに点検を受けてください。

点検は弊社が委託した点検実施者が行います。訪問時に点検員資格を有している旨の認定書等を提示し、点検を実施いたします。

点検内容は、各部の漏れ、作動確認、設置状況確認、詰まり、変色、機能等を専用の点検結果記録票を使用して行います。

※上記点検は、点検の基準に機器が適合しているかどうかを確認するものであって、その後の安全を担保するものではありません。

※点検の内容は、「長期使用製品安全点検制度」にて製品の区分ごとに点検項目、内容が決められており、あんしん点検も法定点検に準じて、同様の点検項目を実施します。

**点検料金** 点検料金はお客様のご負担となります。

	料 金	備 考
出張料	3,300円(税抜3,000円)～4,400円(税抜4,000円)	[出張料について] 片道30kmまで:3,300円(税抜3,000円) 片道30kmを超える場合:4,400円(税抜4,000円)
点検技術料	7,700円(税抜7,000円)	
合 計	11,000円(税抜10,000円)～12,100円(税抜11,000円)	

(2025年2月1日現在の料金です)

### [注意事項]

- ・原則として点検時間は平日9時～17時です。
- ・時間外や休日割増、駐車料、超過料金、離島および離島に準ずる遠隔地の場合の実費相当額(船代、高速料金など)は含まれておりません。
- ・点検の結果、整備・修理が必要となる場合があります。この場合の整備・修理費用は別途お客様のご負担となります。
- ・点検は実施時点での状況を確認するものであり、点検後の継続的な性能の維持や故障の予防を保証するものではありません。
- ・点検期間経過後の修理について必要な補修用部品の保有期間が過ぎた場合は、修理対応できない場合があります。

点検・所有者登録についてのお問い合わせ

**フリーコール 0120-921-971**

受付時間(平日)9時～17時 または、弊社各営業所へ

この制度に関する弊社ホームページ

<https://www.chofu.co.jp/>

住宅設備機器総合メーカー  
株式会社 長府製作所

**CHOFU**

## 「あんしん点検」対象製品〔GFKD-S2450KX・S2450KA、GDB-700K-3H・1200K-6H〕について

所有者登録していただくと

通常1年の  
保証期間が

**3年保証**になります。

ご注意

- 業務用としてお使いの場合は対象外となります。
- 修理の際には、「3年延長保証書」と「3年延長保証シール」の提示が必要となります。

〈お申込み方法〉

●所有者登録

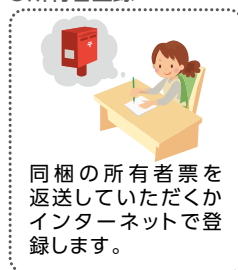

●弊社より

「3年延長保証書」と  
「3年延長保証シール」を  
郵送します。

暖房専用タイプ

ロータリーガス化バーナー

屋内 強制給排気 (FF)

暖房出力 **24.0～6.0kW**  
(20,640～5,160kcal/h)

あんしん点検 延長保証制度対象商品  
設計上の標準使用期間：10年

省エネ基準 達成率	106%	エネルギー 消費効率	93.0%
	目標年度 2025年		

給排気延長 (※1)給気側延長は、φ70ステンレス管を使用。基板の設定および標高1300m以下。  
3m3曲がりまで(※1)



外装高級粉体塗装

**EDB-2413RGF** NEW

本体希望小売価格[リモコン別売]  
¥449,900 (税抜¥409,000)

- 外形寸法 高760×幅540×奥行287 (mm)
- うす型給排気筒 (FF-70-092) 付 (接続口径φ70/給排気筒径φ100)
- E-CON接続可能 (リモコン必要)
- 熱源機通信対応
- DCキャンドポンプ内蔵
- 汲上ポンプセット対応 (別売)
- IoT対応
- 融雪対応

半密閉式	必要別売品
密閉式対応可 別売の密閉配管セット またはエア抜きセット が必要	リモコン リモコンコード (RK-3P)

屋外 前面排気

暖房出力 **24.0～7.3kW**  
(20,640～6,280kcal/h)

あんしん点検 延長保証制度対象商品  
設計上の標準使用期間：10年

省エネ基準 達成率	105%	エネルギー 消費効率	92.0%
	目標年度 2025年		

給排気延長 (※1)給気側延長は、φ70ステンレス管を使用。基板の設定および標高1300m以下。  
3m3曲がりまで(※1)



外装塗装鋼板

**EDBF-2412RG**

本体希望小売価格[リモコン別売]  
¥431,200 (税抜¥392,000)

- 外形寸法 高845×幅540×奥行287 (mm)
- 外装色シャンパンゴールド (防汚鋼板)
- E-CON接続可能 (リモコン必要)
- 熱源機通信対応
- DCキャンドポンプ内蔵
- IoT対応
- 融雪対応

半密閉式	必要別売品
密閉式対応可 別売の密閉配管セット またはエア抜きセット が必要	リモコン リモコンコード (RK-3P)

屋内 強制給排気 (FF)

暖房出力 **19.0～6.0kW**  
(16,340～5,160kcal/h)

あんしん点検 延長保証制度対象商品  
設計上の標準使用期間：10年

省エネ基準 達成率	106%	エネルギー 消費効率	93.0%
	目標年度 2025年		

給排気延長 (※1)給気側延長は、φ70ステンレス管を使用。基板の設定および標高1300m以下。  
3m3曲がりまで(※1)



外装高級粉体塗装

**EDB-1913RGF** NEW

本体希望小売価格[リモコン別売]  
¥419,100 (税抜¥381,000)

- 外形寸法 高760×幅540×奥行287 (mm)
- うす型給排気筒 (FF-70-092) 付 (接続口径φ70/給排気筒径φ100)
- E-CON接続可能 (リモコン必要)
- 熱源機通信対応
- DCキャンドポンプ内蔵
- 汲上ポンプセット対応 (別売)
- IoT対応
- 融雪対応

半密閉式	必要別売品
密閉式対応可 別売の密閉配管セット またはエア抜きセット が必要	リモコン リモコンコード (RK-3P)

屋外 前面排気

暖房出力 **19.0～7.3kW**  
(16,340～6,280kcal/h)

あんしん点検 延長保証制度対象商品  
設計上の標準使用期間：10年

省エネ基準 達成率	105%	エネルギー 消費効率	92.0%
	目標年度 2025年		

給排気延長 (※1)給気側延長は、φ70ステンレス管を使用。基板の設定および標高1300m以下。  
3m3曲がりまで(※1)



外装塗装鋼板

**EDBF-1912RG**

本体希望小売価格[リモコン別売]  
¥401,500 (税抜¥365,000)

- 外形寸法 高845×幅540×奥行287 (mm)
- 外装色シャンパンゴールド (防汚鋼板)
- E-CON接続可能 (リモコン必要)
- 熱源機通信対応
- DCキャンドポンプ内蔵
- IoT対応
- 融雪対応

半密閉式	必要別売品
密閉式対応可 別売の密閉配管セット またはエア抜きセット が必要	リモコン リモコンコード (RK-3P)

選べるリモコン

※リモコンの詳細についてはP9～11をご参照ください。

①無線 LAN 対応タッチパネルリモコン  
CMR-3102VM [非防水形]  
¥30,800 (税抜¥28,000)



②多機能リモコン  
CMR-2611 [非防水形]  
¥24,200 (税抜¥22,000)



【ふたを開いた状態】

③カンタンリモコン  
CMR-2614 [非防水形]  
¥19,800 (税抜¥18,000)



【ふたを開いた状態】

④ラクラクリモコン  
CMR-2800 [非防水形]  
¥9,900 (税抜¥9,000)



※CMR-3102VMを選択し、無線LANでインターネットに接続することで、IoT対応になります。  
※EDBF-2412RG・1912RGを融雪で使用する場合、CMR-2614またはCMR-2800を選択してください。



熱源機通信について

熱源機器とヘッダーボックス(HDB-404・804)を熱源機通信で接続すれば、ヘッダーボックス用リモコンで操作が可能になるため、熱源機に接続するリモコンは不要です(2心延長通信線が必要)

■排気熱を再利用する『温水暖房エコフィール』

暖房効率

93%



(EDB-2413RGF、1913RGFの場合)

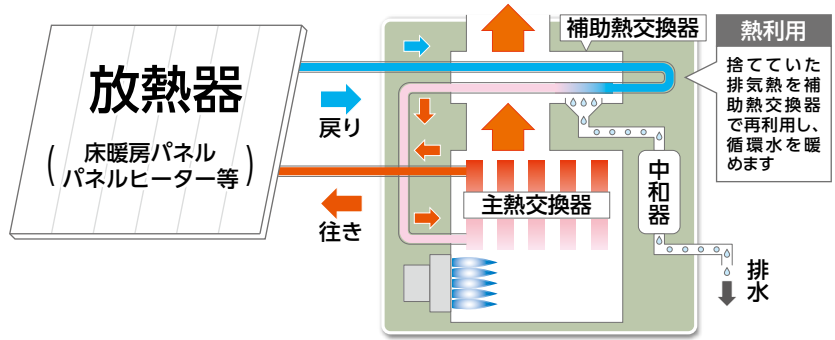

温水暖房エコフィール  
石油熱源機器  
ガス熱源機器  
ヒートポンプ式熱源機  
床暖房パネル  
温水ルーフヒーター  
浴室換気暖房乾燥機  
温水パネル

(※1) 2025年1月現在(油だき温水ボイラ[暖房用]において 当社調べ)

- リモコンコード(2心)  
(RK-3P)  
5m ¥2,090 (税抜¥1,900)  
8m ¥2,860 (税抜¥2,600)  
15m ¥4,730 (税抜¥4,300)  
20m ¥6,380 (税抜¥5,800)



- 密閉配管セット  
VH-MHS-1513(アイボリー)  
¥24,970 (税抜¥22,700)  
VH-MHS-1513C  
(シャンパンゴールド)  
¥24,970 (税抜¥22,700)

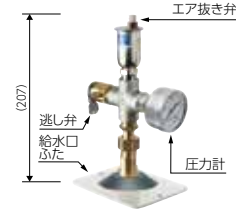

※写真の給水口ふたの色はアイボリーです。

- エア抜きセット  
VH-ANS-1513(アイボリー)  
¥9,680 (税抜¥8,800)  
VH-ANS-1513C  
(シャンパンゴールド)  
¥9,680 (税抜¥8,800)

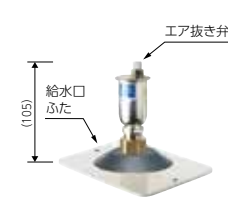

※写真の給水口ふたの色はアイボリーです。

- 架台  
VH-KD-E1511(アイボリー)  
¥36,080 (税抜¥32,800)  
VH-KD-E1511C  
(シャンパンゴールド)  
¥33,110 (税抜¥30,100)

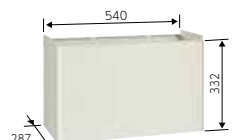

※密閉式膨張タンク(N-12CH-R10-18CH)が取付可能  
※写真の色はアイボリーです。

- 本体固定具セット  
VH-HK-160  
¥1,980 (税抜¥1,800)

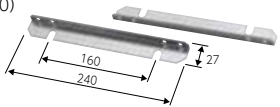

- 汲上ポンプセット  
VH-KP-1513FF  
¥19,800 (税抜¥18,000)  
[カバー付]

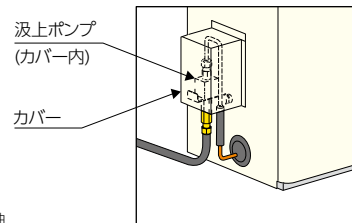

【機器に組付けたときのイメージ図(左側面に取り付け)】

※油タンクと機器本体の落差がとれない(油タンクの灯油出口と、機器本体の設置床面位置が0.3m未満)ときに使用します。

- 密閉式膨張タンク

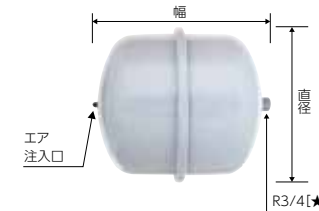

型名	希望小売価格	直径(mm)	幅(mm)
N-12CH	¥25,960 (税抜¥23,600)	272	317
R10-18CH	¥34,980 (税抜¥31,800)	273	415
N-25CH	¥44,660 (税抜¥40,600)	308	477

【★】R10-18CHはG3/4です。  
(付属の変換アダプタでR3/4に交換可能)  
※写真はN-12CHです。

■うす型給排気筒関連部品 (接続口径φ70) [EDB-2413RGF・1913RGF用]

- 伸縮管210(※2)  
¥2,420 (税抜¥2,200)



材質:SUS304

- 伸縮管310(※2)  
¥3,190 (税抜¥2,900)



材質:SUS304

- 伸縮管610(※2)  
¥3,960 (税抜¥3,600)



材質:SUS304

- 排気アダプター(※2)  
¥1,320 (税抜¥1,200)



材質:SUS304

- フレキパイプ(※2)  
¥4,400 (税抜¥4,000)

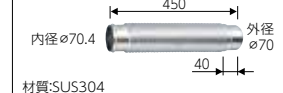

材質:SUS304

- 排気エルボ(A)(※2)  
¥2,420 (税抜¥2,200)



材質:SUS304

- 排気エルボ(B)(※2)  
¥2,090 (税抜¥1,900)

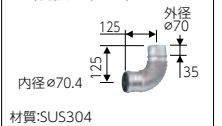

材質:SUS304

- 排気エルボ(D)(※2)  
¥5,170 (税抜¥4,700)



材質:SUS304

- 厚壁アダプターD  
¥4,510 (税抜¥4,100)



材質:SUS304  
対応壁厚:390~530mm  
※300~390mmの壁には取り付けできません。  
※複数個の延長はできません。

- メスマスジョイント(※2)  
¥1,870 (税抜¥1,700)

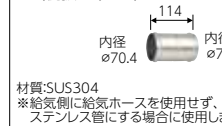

材質:SUS304  
※給気側に給気ホースを使用せず、ステンレス管にする場合に使用します。

- 抜け防止金具  
¥396 (税抜¥360)



材質:SUS304

- 給気ホース固定金具(B)  
¥594 (税抜¥540)



材質:メッキ鋼板

- 寒冷地用給気ホース(φ70用)  
¥19,250 (税抜¥17,500)



※給気ホースが結露する場合に使用します。

- 給排気筒保温材セット  
VK-HZ-091  
¥6,380 (税抜¥5,800)



材質:SUS304

- 排気筒保温材  
¥2,640 (税抜¥2,400)

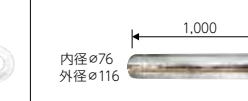

材質:SUS304

- 排気エルボ保温材  
¥2,090 (税抜¥1,900)



材質:SUS304

(※2) 抜け防止金具は付属していません。

別売部

暖房専用タイプ

ロータリーガス化バーナー

屋内 強制給排気 (FF)

暖房出力 **15.0～6.0kW**  
(12,900～5,160kcal/h)

あんしん点検  
設計上の標準使用期間：10年

省エネ基準 達成率	106%	エネルギー 消費効率	93.0%
	目標年度 2025年		

給排気延長 (※1) 基板の設定および標高1300m以下。  
3m3曲がりまで(※1)

外装高級粉体塗装

**EDB-1513RGF** **NEW**

本体希望小売価格[リモコン別売]  
¥410,080 (税抜¥372,800)

- 外形寸法 高760×幅540×奥行287 (mm)
- うす型給排気筒 (FF-49-03E [保温材付]) 付 (接続口径φ49/給排気筒径φ70)
- E-CON接続可能 (リモコン必要)
- 熱源機通信対応
- DCキャンドポンプ内蔵
- 汲上ポンプセット対応 (別売)
- IoT対応
- 融雪対応

※既存のφ120壁穴の機種から交換する場合、壁フランジセット(P18参照)を使用してください。

半密閉式	必要別売品
密閉式対応可 別売の密閉配管セットまたはエア抜きセットが必要	リモコン リモコンコード (RK-3P)



屋外 前面排気

暖房出力 **15.0～7.3kW**  
(12,900～6,280kcal/h)

あんしん点検  
設計上の標準使用期間：10年

省エネ基準 達成率	105%	エネルギー 消費効率	92.0%
	目標年度 2025年		

外装塗装鋼板

**EDBF-1512RG**

本体希望小売価格[リモコン別売]  
¥386,100 (税抜¥351,000)

- 外形寸法 高680×幅540×奥行287 (mm)
- 外装色シャンパンゴールド (防汚鋼板)
- E-CON接続可能 (リモコン必要)
- 熱源機通信対応
- DCキャンドポンプ内蔵
- IoT対応

半密閉式	必要別売品
密閉式対応可 別売の密閉配管セットまたはエア抜きセットが必要	リモコン リモコンコード (RK-3P)



屋内 強制給排気 (FF)

暖房出力 **12.0～5.3kW**  
(10,340～4,560kcal/h)

あんしん点検  
設計上の標準使用期間：10年

省エネ基準 達成率	106%	エネルギー 消費効率	93.0%
	目標年度 2025年		

給排気延長 (※1) 基板の設定および標高1300m以下。  
3m3曲がりまで(※1)

外装高級粉体塗装

**EDB-1213RGF** **NEW**

本体希望小売価格[リモコン別売]  
¥383,680 (税抜¥348,800)

- 外形寸法 高645×幅540×奥行287 (mm)
- うす型給排気筒 (FF-49-03E [保温材付]) 付 (接続口径φ49/給排気筒径φ70)
- E-CON接続可能 (リモコン必要)
- 熱源機通信対応
- DCキャンドポンプ内蔵
- 汲上ポンプセット対応 (別売)
- IoT対応
- 融雪対応

※既存のφ120壁穴の機種から交換する場合、壁フランジセット(P18参照)を使用してください。

半密閉式	必要別売品
密閉式対応可 別売の密閉配管セットまたはエア抜きセットが必要	リモコン リモコンコード (RK-3P)



選べるリモコン

※リモコンの詳細についてはP9～11をご参照ください。

<p>①無線 LAN 対応タッチパネルリモコン <b>CMR-3102VM</b> [非防水形] ¥30,800 (税抜¥28,000)</p>	<p>②多機能リモコン <b>CMR-2611</b> [非防水形] ¥24,200 (税抜¥22,000)</p> <p>【ふたを開いた状態】</p>	<p>③カンタンリモコン <b>CMR-2614</b> [非防水形] ¥19,800 (税抜¥18,000)</p> <p>【ふたを開いた状態】</p>	<p>④ラクラクリモコン <b>CMR-2800</b> [非防水形] ¥9,900 (税抜¥9,000)</p>
--	--	---	---

※CMR-3102VMを選択し、無線LANでインターネットに接続することで、IoT対応になります。

熱源機通信について

熱源機器とヘッダーボックス(HDB-404・804)を熱源機通信で接続すれば、ヘッダーボックス用リモコンで操作が可能になるため、熱源機に接続するリモコンは不要です(2心延長通信線が必要)

■排気熱を再利用する『温水暖房エコフィール』

暖房効率

93%



(EDB-1513RGF/EDB-1213RGFの場合)

(※1)2025年1月現在(油だき温水ボイラ[暖房用]において 当社調べ)

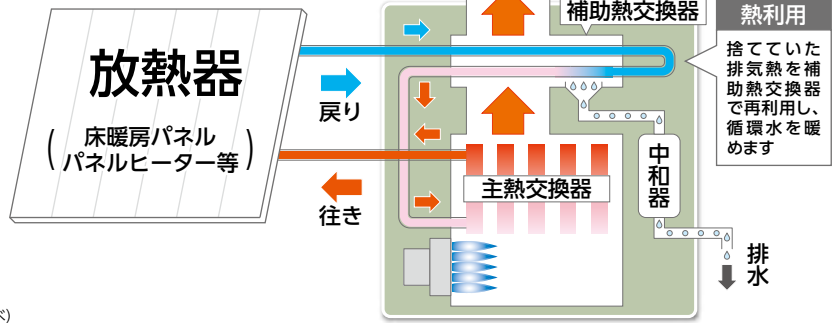

温水暖房エコフィール  
石油熱源機器

ガス熱源機器

ヒートポンプ式熱源機器

床暖房パネル

温水ルームヒーター

浴室換気暖房乾燥機

温水パネル

<p>●リモコンコード(2心) (RK-3P)</p> <p>5m <b>¥2,090</b> (税抜¥1,900) 8m <b>¥2,860</b> (税抜¥2,600) 15m <b>¥4,730</b> (税抜¥4,300) 20m <b>¥6,380</b> (税抜¥5,800)</p>	<p>●密閉配管セット</p> <p>VH-MHS-1513(アイボリー) <b>¥24,970</b> (税抜¥22,700) VH-MHS-1513C (シャンパンゴールド) <b>¥24,970</b> (税抜¥22,700)</p> <p>エアー抜き弁 逃し弁 給水口ふた 圧力計</p> <p>※写真の給水口ふたの色はアイボリーです。</p>	<p>●エアー抜きセット</p> <p>VH-ANS-1513(アイボリー) <b>¥9,680</b> (税抜¥8,800) VH-ANS-1513C (シャンパンゴールド) <b>¥9,680</b> (税抜¥8,800)</p> <p>エアー抜き弁 給水口ふた</p> <p>※写真の給水口ふたの色はアイボリーです。</p>	<p>●架台</p> <p>VH-KD-E1511(アイボリー) <b>¥36,080</b> (税抜¥32,800) VH-KD-E1511C (シャンパンゴールド) <b>¥33,110</b> (税抜¥30,100)</p> <p>※密閉式膨張タンク(N-12CH-R10-18CH)が 取付可能 ※写真の色はアイボリーです。</p>																
<p>●本体固定具セット</p> <p>VH-HK-160 <b>¥1,980</b> (税抜¥1,800)</p>	<p>●密閉式膨張タンク</p> <table border="1"> <thead> <tr> <th>型名</th> <th>希望小売価格</th> <th>直径(mm)</th> <th>幅(mm)</th> </tr> </thead> <tbody> <tr> <td>N-12CH</td> <td>¥25,960 (税抜¥23,600)</td> <td>272</td> <td>317</td> </tr> <tr> <td>R10-18CH</td> <td>¥34,980 (税抜¥31,800)</td> <td>273</td> <td>415</td> </tr> <tr> <td>N-25CH</td> <td>¥44,660 (税抜¥40,600)</td> <td>308</td> <td>477</td> </tr> </tbody> </table> <p>★R10-18CHはG3/4です。 (付属の変換アダプタでR3/4に変換可能) ※写真はN-12CHです。</p>			型名	希望小売価格	直径(mm)	幅(mm)	N-12CH	¥25,960 (税抜¥23,600)	272	317	R10-18CH	¥34,980 (税抜¥31,800)	273	415	N-25CH	¥44,660 (税抜¥40,600)	308	477
型名	希望小売価格	直径(mm)	幅(mm)																
N-12CH	¥25,960 (税抜¥23,600)	272	317																
R10-18CH	¥34,980 (税抜¥31,800)	273	415																
N-25CH	¥44,660 (税抜¥40,600)	308	477																

別売部品 ■うす型給排気筒関連部品 (接続口径φ49) [EDB-1513RGF・1213RGF用]

<p>●1m伸縮管 UL-A3E <b>¥4,730</b> (税抜¥4,300)</p> <p>材質:SUS304 ※接続部2重Oリング ※ストッパーリング(1個)付</p>	<p>●50cm伸縮管 UL-B3E <b>¥3,740</b> (税抜¥3,400)</p> <p>材質:SUS304 ※接続部2重Oリング ※ストッパーリング(1個)付</p>	<p>●20cm伸縮管 UL-D3E <b>¥2,640</b> (税抜¥2,400)</p> <p>材質:SUS304 ※接続部2重Oリング ※ストッパーリング(1個)付</p>	<p>●うす型給排気筒厚壁用アダプター FWT-7B <b>¥2,860</b> (税抜¥2,600)</p> <p>壁厚:240~370mmに対応 材質:SUS304 ※複数個の延長はできません。</p>	<p>●エルボ UL-C3E <b>¥2,860</b> (税抜¥2,600)</p> <p>材質:SUS304 ※接続部2重Oリング ※ストッパーリング(1個)付</p>
<p>●排気エルボ UL-QC3E(※2) <b>¥5,170</b> (税抜¥4,700)</p> <p>材質:SUS304 ※スライド管付</p>	<p>●短管 L63-E(※2) <b>¥1,540</b> (税抜¥1,400)</p> <p>材質:SUS304 ※接続部2重Oリング</p>	<p>●自在管(35cm) UL-M35E <b>¥3,410</b> (税抜¥3,100)</p> <p>材質:SUS304 ※接続部2重Oリング ※ストッパーリング(1個)付</p>	<p>●ストッパーリング (抜け防止金具) UL-L <b>¥264</b> (税抜¥240)</p> <p>材質:SUS304</p>	<p>●給気ホース固定金具 VH-KHK-49 <b>¥1,100</b> (税抜¥1,000)</p> <p>材質:メッキ鋼板</p>
<p>●給気ホース(φ49用)</p> <p>1m <b>¥2,860</b> (税抜¥2,600) 2m <b>¥5,830</b> (税抜¥5,300) 3m <b>¥8,690</b> (税抜¥7,900)</p> <p>材質:オレフィン系樹脂</p>	<p>●寒冷地用給気ホース(φ49用) <b>¥13,750</b> (税抜¥12,500)</p> <p>長さ:1,000mm</p> <p>内径 φ50</p> <p>※給気ホースが結露する場合に使用します。</p>	<p>●うす型給排気筒スペーサー FWT-7NS <b>¥2,090</b> (税抜¥1,900)</p> <p>壁厚:135mm未満に使用 材質:SUS304</p>		
<p>●排気筒保温材 <b>¥2,420</b> (税抜¥2,200)</p> <p>内径 φ61、外径 φ101</p>	<p>●排気エルボ保温材 <b>¥1,870</b> (税抜¥1,700)</p> <p>内径φ61 外径φ101</p>	<p>●壁フランジセット <b>NEW</b> VH-KF-120 <b>¥5,500</b> (税抜¥5,000)</p> <p>【設置イメージ図】 ※既存のφ120壁穴(給排気筒径φ100用)に、給排気筒径φ70(φ83壁穴)を取り付けるためのアダプターです。</p>		

(※2)ストッパーリング(抜け防止金具)は付属していません。

暖房専用タイプ

ロータリーガス化バーナー

屋内 強制給排気 (FF)

暖房出力 15.0～6.0kW  
(12,900～5,160kcal/h)

外装高級粉体塗装

**EDB-1513RGFL**

本体希望小売価格[リモコン別売]  
¥425,700 (税抜¥387,000)



あんしん点検

延長保証制度  
対象商品

設計上の標準使用期間：10年

省エネ基準 達成率	目標年度 2025年	エネルギー 消費効率
	105%	92.0%

給排気延長 (※1) 基板の設定および標高  
1300m以下。  
3m3曲がりまで(※1)

- 外形寸法 高760×幅540×奥行287(mm)
- うす型給排気筒(FF-49-03E[保温材付])付(接続口径φ49/給排気筒径φ70)
- E-CON接続可能(リモコン必要)
- 熱源機通信対応
- DCキャンドポンプ内蔵
- 汲上ポンプセット対応(別売)
- IoT対応
- 融雪対応
- 左配管

半密閉式	必要別売品
密閉式対応可 別売の密閉配管セット またはエア抜きセット が必要	リモコン リモコンコード (RK-3P)

屋内 強制給排気 (FF)

暖房出力 12.0～5.3kW  
(10,340～4,560kcal/h)

外装高級粉体塗装

**EDB-1213RGFL**

本体希望小売価格[リモコン別売]  
¥398,200 (税抜¥362,000)



あんしん点検

延長保証制度  
対象商品

設計上の標準使用期間：10年

省エネ基準 達成率	目標年度 2025年	エネルギー 消費効率
	105%	92.0%

給排気延長 (※1) 基板の設定および標高  
1300m以下。  
3m3曲がりまで(※1)

- 外形寸法 高645×幅540×奥行287(mm)
- うす型給排気筒(FF-49-03E[保温材付])付(接続口径φ49/給排気筒径φ70)
- E-CON接続可能(リモコン必要)
- 熱源機通信対応
- DCキャンドポンプ内蔵
- 汲上ポンプセット対応(別売)
- IoT対応
- 融雪対応
- 左配管

半密閉式	必要別売品
密閉式対応可 別売の密閉配管セット またはエア抜きセット が必要	リモコン リモコンコード (RK-3P)

選べるリモコン

※リモコンの詳細についてはP9～11をご参照ください。

<p>①無線 LAN 対応タッチパネルリモコン CMR-3102VM [非防水形] ¥30,800 (税抜¥28,000)</p>	<p>②多機能リモコン CMR-2611 [非防水形] ¥24,200 (税抜¥22,000)</p> <p>【ふたを開いた状態】</p>	<p>③カンタンリモコン CMR-2614 [非防水形] ¥19,800 (税抜¥18,000)</p> <p>【ふたを開いた状態】</p>	<p>④ラクラクリモコン CMR-2800 [非防水形] ¥9,900 (税抜¥9,000)</p>
---	---	--	--

※CMR-3102VMを選択し、無線LANでインターネットに接続することで、IoT対応になります。

■『左配管タイプ』でエコフィールの機種がラインアップに追加!!

EDB-1513/1213RGFLは、左側に配管接続口があるので、お使いの暖房ボイラが左配管の場合、取り替えがカンタンです。

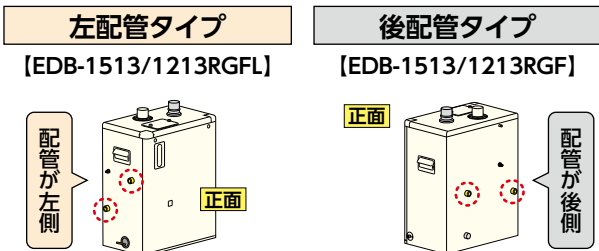

温水暖房 **エコフィール**

熱源機通信について

熱源機器とヘッダーボックス(HDB-404・804)を熱源機通信で接続すれば、ヘッダーボックス用リモコンで操作が可能になるため、熱源機に接続するリモコンは不要です(2心延長通信線が必要)

■騒音レベル『業界No.1』(※1)の静音化を実現!!

(※1)2025年1月現在

(油だき温水ボイラ[暖房用]において 当社調べ)

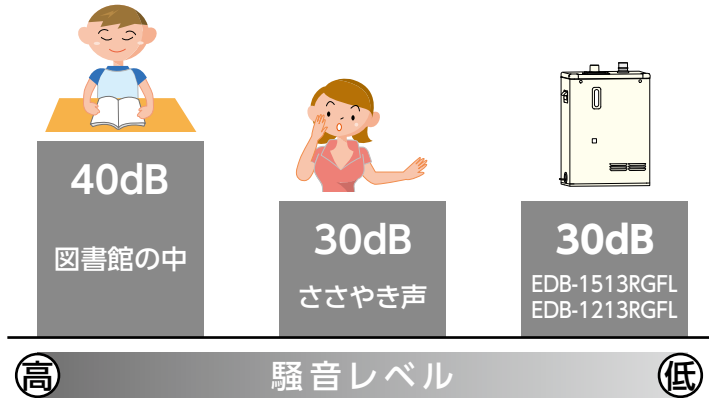

- イラストはイメージです。
- 機器の騒音レベルは、最大燃焼時の値です。

温水暖房エコフィール  
石油熱源機器  
石油暖房ボイラ  
ガス熱源機器  
ヒートポンプ式熱源機  
床暖房パネル  
温水ルームヒーター  
浴室換気暖房乾燥機  
温水パネル

<p>●リモコンコード(2心) (RK-3P)</p> <p>5m <b>¥2,090</b> (税抜¥1,900) 8m <b>¥2,860</b> (税抜¥2,600) 15m <b>¥4,730</b> (税抜¥4,300) 20m <b>¥6,380</b> (税抜¥5,800)</p>	<p>●密閉配管セット VH-MHS-1513(アイボリー) <b>¥24,970</b> (税抜¥22,700)</p>	<p>●エア抜きセット VH-ANS-1513(アイボリー) <b>¥9,680</b> (税抜¥8,800)</p>	<p>●架台 VH-KD-E1511(アイボリー) <b>¥36,080</b> (税抜¥32,800)</p> <p>※密閉式膨張タンク(N-12CHR10-18CH)が 取付可能</p>																
<p>●本体固定具セット VH-HK-160 <b>¥1,980</b> (税抜¥1,800)</p>	<p>●汲上ポンプセット VH-KP-1513FF <b>¥19,800</b> (税抜¥18,000) [カバー付]</p> <p>※油タンクと機器本体の落差がとれない(油 タンクの灯油出口と、機器本体の設置床面 位置が0.3m未満)ときに使用します。</p> <p>●密閉式膨張タンク</p> <table border="1"> <thead> <tr> <th>型名</th> <th>希望小売価格</th> <th>直径(mm)</th> <th>幅(mm)</th> </tr> </thead> <tbody> <tr> <td>N-12CH</td> <td>¥25,960 (税抜¥23,600)</td> <td>272</td> <td>317</td> </tr> <tr> <td>R10-18CH</td> <td>¥34,980 (税抜¥31,800)</td> <td>273</td> <td>415</td> </tr> <tr> <td>N-25CH</td> <td>¥44,660 (税抜¥40,600)</td> <td>308</td> <td>477</td> </tr> </tbody> </table> <p>【★R10-18CHはG3/4です。 (付属の変換アダプタでR3/4に変換可能) ※写真はN-12CHです。</p>			型名	希望小売価格	直径(mm)	幅(mm)	N-12CH	¥25,960 (税抜¥23,600)	272	317	R10-18CH	¥34,980 (税抜¥31,800)	273	415	N-25CH	¥44,660 (税抜¥40,600)	308	477
型名	希望小売価格	直径(mm)	幅(mm)																
N-12CH	¥25,960 (税抜¥23,600)	272	317																
R10-18CH	¥34,980 (税抜¥31,800)	273	415																
N-25CH	¥44,660 (税抜¥40,600)	308	477																

■うす型給排気筒関連部品 (接続口径φ49)

<p>●1m伸縮管 UL-A3E <b>¥4,730</b> (税抜¥4,300)</p> <p>材質:SUS304 ※接続部2重Oリング ※ストッパーリング(1個)付</p>	<p>●50cm伸縮管 UL-B3E <b>¥3,740</b> (税抜¥3,400)</p> <p>材質:SUS304 ※接続部2重Oリング ※ストッパーリング(1個)付</p>	<p>●20cm伸縮管 UL-D3E <b>¥2,640</b> (税抜¥2,400)</p> <p>材質:SUS304 ※接続部2重Oリング ※ストッパーリング(1個)付</p>	<p>●うす型給排気筒厚壁用アダプター FWT-7B <b>¥2,860</b> (税抜¥2,600)</p> <p>壁厚:240~370mmに対応 材質:SUS304 ※複数個の延長はできません。</p>	<p>●エルボ UL-C3E <b>¥2,860</b> (税抜¥2,600)</p> <p>材質:SUS304 ※接続部2重Oリング ※ストッパーリング(1個)付</p>
<p>●排気エルボ(※2) UL-QC3E <b>¥5,170</b> (税抜¥4,700)</p> <p>材質:SUS304 ※スライド管付 (127~197)スライド管あり</p>	<p>●短管 L63-E(※2) <b>¥1,540</b> (税抜¥1,400)</p> <p>材質:SUS304 ※接続部2重Oリング</p>	<p>●自在管(35cm) UL-M3SE <b>¥3,410</b> (税抜¥3,100)</p> <p>材質:SUS304 ※接続部2重Oリング ※ストッパーリング(1個)付</p>	<p>●ストッパーリング (抜け防止金具) UL-L <b>¥264</b> (税抜¥240)</p> <p>材質:SUS304</p>	<p>●給気ホース固定金具 VH-KHK-49 <b>¥1,100</b> (税抜¥1,000)</p> <p>材質:メッキ鋼板</p>
<p>●給気ホース(φ49用) 1m <b>¥2,860</b> (税抜¥2,600) 2m <b>¥5,830</b> (税抜¥5,300) 3m <b>¥8,690</b> (税抜¥7,900)</p> <p>材質:オレフィン系樹脂</p>	<p>●寒冷地用給気ホース(φ49用) <b>¥13,750</b> (税抜¥12,500)</p> <p>長さ:1,000mm ※給気ホースが結露する場合に使用します。</p>	<p>●うす型給排気筒スペーサー FWT-7NS <b>¥2,090</b> (税抜¥1,900)</p> <p>壁厚:135mm未満に使用 材質:SUS304</p>		
<p>●排気筒保温材 <b>¥2,420</b> (税抜¥2,200)</p> <p>内径φ61、外径φ101</p>	<p>●排気エルボ保温材 <b>¥1,870</b> (税抜¥1,700)</p> <p>内径φ61 外径φ101</p>	<p>●壁フランジセット <b>NEW</b> VH-KF-120 <b>¥5,500</b> (税抜¥5,000)</p> <p>【設置イメージ図】 ※既存のφ120壁穴(給排気筒径φ100用)に、給排気筒径φ70(φ83壁穴)を取り付けるためのアダプターです。</p>		

(※2)ストッパーリング(抜け防止金具)は付属していません。

暖房専用タイプ

メタルドームバーナー

石油熱源機器  
温水暖房エコフィール

石油暖房ボイラ

ガス熱源機器

ヒートポンプ式熱源機

床暖房パネル

温水ルームヒーター

浴室換気暖房乾燥機

温水パネル

屋外 前面排気



暖房出力 **6.7～3.1kW**  
(5,760～2,670kcal/h)

あんしん点検  
設計上の標準使用期間：10年

暖房効率 **93.0%**

延長保証制度  
対象商品

外装塗装鋼板

**EDBF-673**

- 外形寸法 高616×幅490×奥行235 (mm)
- 本体固定具付
- 外装色シャンパンゴールド (防汚鋼板)
- E-CON接続可能 (リモコン必要)
- シリアル通信可能
- DCキャンドポンプ内蔵
- IoT対応
- 温水ルームヒーター向け

本体希望小売価格[リモコン別売]  
**¥258,500** (税抜¥235,000)

半密閉式	別売品
密閉式不可	リモコン リモコンコード (RK-3P)

屋外 前面排気



暖房出力 **6.7～3.1kW**  
(5,760～2,670kcal/h)

あんしん点検  
設計上の標準使用期間：10年

暖房効率 **93.0%**

延長保証制度  
対象商品

外装塗装鋼板

**EDBF-673Y**

- 外形寸法 高616×幅490×奥行235 (mm)
- 本体固定具付
- 外装色シャンパンゴールド (防汚鋼板)
- E-CON接続可能 (リモコン必要)
- DCキャンドポンプ内蔵
- IoT対応
- 床暖房パネル向け

本体希望小売価格[リモコン別売]  
**¥258,500** (税抜¥235,000)

半密閉式	必要別売品
密閉式不可	リモコン リモコンコード (RK-3P)

選べるリモコン

※リモコンの詳細についてはP9～11をご参照ください。

①無線 LAN 対応タッチパネルリモコン  
**CMR-3102VM** 【非防水形】  
¥30,800 (税抜¥28,000)



②多機能リモコン  
**CMR-2611** 【非防水形】  
¥24,200 (税抜¥22,000)



【ふたを開いた状態】

③カンタンリモコン  
**CMR-2614** 【非防水形】  
¥19,800 (税抜¥18,000)



【ふたを開いた状態】

④ラクラクリモコン  
**CMR-2800** 【非防水形】  
¥9,900 (税抜¥9,000)



※EDBF-673で、温水ルームヒーターのみを接続する場合、リモコンは不要です。  
※EDBF-673で、温水ルームヒーターと浴室換気暖房乾燥機等を同時に接続する場合、リモコンが必要です。  
※CMR-3102VMを選択し、無線LANでインターネットに接続することで、IoT対応になります。

## ■エコフィール化によるランニングコスト大幅低減!!

### ■温水ルームヒーターの場合(※1)

	EDBF-673	DBF-670 当社従来機種(※5)
年間灯油使用量	約688L	約742L
年間灯油代(※3)	約90,820円	約97,940円
年間灯油効果金額	<b>約7,120円 節約</b>	—
定格消費電力(燃焼時)	50W	75W
年間電気代(※4)	約3,160円	約4,740円
年間電気代効果金額	<b>約1,580円 節約</b>	—
年間効果金額合計	<b>約8,700円 節約</b>	—

### ■床暖房パネルの場合(※2)

	EDBF-673Y	DBF-670Y 当社従来機種(※5)
年間灯油使用量	約467L	約504L
年間灯油代(※3)	約61,640円	約66,530円
年間灯油効果金額	<b>約4,890円 節約</b>	—
定格消費電力(燃焼時)	50W	75W
年間電気代(※4)	約3,160円	約4,740円
年間電気代効果金額	<b>約1,580円 節約</b>	—
年間効果金額合計	<b>約6,470円 節約</b>	—

(※1)年間暖房負荷:約23.7GJの場合(延床面積40m<sup>2</sup>、設計室温24℃、年間170日[12時間/日]、熱損失係数4.2W/m<sup>2</sup>・K[宇都宮地区を想定])

(※2)年間暖房負荷:約16.1GJの場合(延床面積40m<sup>2</sup>、設計室温20℃、年間170日[12時間/日]、熱損失係数4.2W/m<sup>2</sup>・K[宇都宮地区を想定])

(※3)灯油価格は132円/L(税込)(2025年1月6日全国平均配達価格/資源エネルギー庁発表)

(※4)電気料金は31円/kWh(税込)(2022年7月新電気料金目安単価/全国家庭電気製品公正取引協議会より)

(※5)2016年製

### 温水ルームヒーター・浴室換気暖房乾燥機

#### ●EDBF-673は温水ルームヒーター等に接続できます。

※温水ルームヒーターのみを接続する場合、リモコンは不要です。

※温水ルームヒーターは別売の3台設置用アタッチメントの使用で最大3台まで設置することができます。

※温水ルームヒーターと浴室換気暖房乾燥機等を同時に接続する場合、リモコンが必要です。

※放熱器(温水ルームヒーターや浴室換気暖房乾燥機等)を、スマートフォン等から操作することはできません。

(放熱器はIoTに対応していません)

※暖房水接続径は15/8-18UNFです。

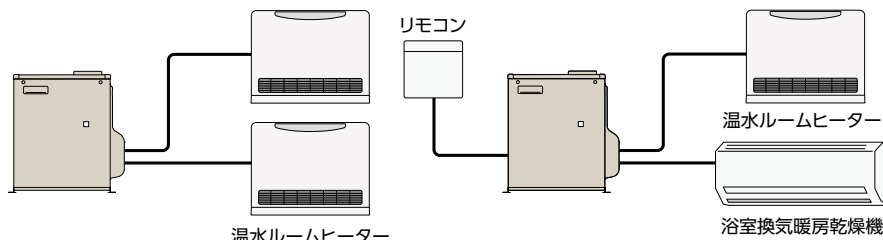

### 床暖房パネル

#### ●EDBF-673Yは床暖房パネル等に接続できます。

※リモコンが必要です。

※暖房水接続径はR1/2(15A)です。

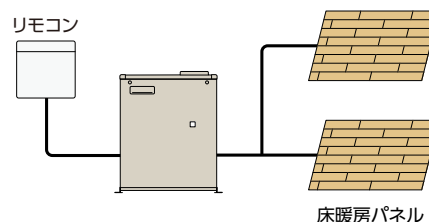

#### ●リモコンコード(2心) (RK-3P)

5m **¥2,090**(税抜¥1,900)  
8m **¥2,860**(税抜¥2,600)  
15m **¥4,730**(税抜¥4,300)  
20m **¥6,380**(税抜¥5,800)



#### ●3台設置用アタッチメント (EDBF-673用)

VH-SSA-3A  
**¥13,200**  
(税抜¥12,000)



※温水ルームヒーター等を3台接続する場合に使用します。

#### ●電源接続アダプター (浴乾・電源付温水コンセント用)

VH-DSA-251  
**¥4,620**(税抜¥4,200)



※浴室換気暖房乾燥機の電源を室外機内からとる場合や、室外機の電源を屋内(温水コンセント)からとる場合に使用します。

#### ●電源接続アダプター VH-DSA-253

**¥6,600**(税抜¥6,000)



※株式会社富士通ゼネラル製の室外機と入れ替えるときに使用します。(P55参照)

別売部品

暖房専用タイプ

ロータリーガス化バーナー

屋内 強制給排気 (FF)



暖房出力 **18.0~6.0kW**  
(15,500~5,160kcal/h)

**あんしん点検** 延長保証制度  
対象商品  
設計上の標準使用期間：10年

省エネ基準 達成率	目標年度 2025年	100%
	エネルギー 消費効率	87.1%

給排気延長 (※1)給気側延長は、φ49ステンレス管を使用。基板の設定および標高1000m以下。  
3m3曲がりまで(※1)

外装高級粉体塗装

**DB-1813RGF** NEW

本体希望小売価格[リモコン別売]  
**¥385,550** (税抜¥350,500)

- 外形寸法 高590×幅470×奥行287 (mm)
- うす型給排気筒 (FF-49-01) 付 (接続口径φ49/給排気筒径φ70)
- E-CON接続可能 (リモコン必要)
- 熱源機通信対応
- DCキャンドポンプ内蔵
- 汲上ポンプセット対応 (別売)
- IoT対応
- 融雪対応

半密閉式	必要別売品
密閉式対応可 <small>別売の密閉配管セット またはエア抜きセット が必要</small>	リモコン リモコンコード (RK-3P)

※既存のφ120壁穴の機種から交換する場合、壁フランジセット(P24参照)を使用してください。

屋内 強制給排気 (FF)



暖房出力 **15.0~6.0kW**  
(12,900~5,160kcal/h)

**あんしん点検** 延長保証制度  
対象商品  
設計上の標準使用期間：10年

省エネ基準 達成率	目標年度 2025年	100%
	エネルギー 消費効率	87.1%

給排気延長 (※1)標高1300m以下。  
3m3曲がりまで(※1)

外装高級粉体塗装

**DB-1513RGF** NEW

本体希望小売価格[リモコン別売]  
**¥364,650** (税抜¥331,500)

- 外形寸法 高590×幅470×奥行287 (mm)
- うす型給排気筒 (FF-49-01) 付 (接続口径φ49/給排気筒径φ70)
- E-CON接続可能 (リモコン必要)
- 熱源機通信対応
- DCキャンドポンプ内蔵
- 汲上ポンプセット対応 (別売)
- IoT対応
- 融雪対応

半密閉式	必要別売品
密閉式対応可 <small>別売の密閉配管セット またはエア抜きセット が必要</small>	リモコン リモコンコード (RK-3P)

屋外 前面排気



暖房出力 **15.0~7.3kW**  
(12,900~6,280kcal/h)

**あんしん点検** 延長保証制度  
対象商品  
設計上の標準使用期間：10年

省エネ基準 達成率	目標年度 2025年	96%
	エネルギー 消費効率	83.7%

外装高級粉体塗装

**DBF-1510RG**

本体希望小売価格[リモコン別売]  
**¥336,600** (税抜¥306,000)

- 外形寸法 高590×幅470×奥行287 (mm)
- E-CON接続可能 (リモコン必要)
- 熱源機通信対応
- DCキャンドポンプ内蔵
- IoT対応

半密閉式	必要別売品
密閉式対応可 <small>別売の密閉配管セット またはエア抜きセット が必要</small>	リモコン リモコンコード (RK-3P)

屋内 強制給排気 (FF)



暖房出力 **9.0~4.3kW**  
(7,740~3,700kcal/h)

**あんしん点検** 延長保証制度  
対象商品  
設計上の標準使用期間：10年

省エネ基準 達成率	目標年度 2025年	100%
	エネルギー 消費効率	87.1%

給排気延長 (※1)基板の設定および標高1300m以下。  
3m3曲がりまで(※1)

外装高級粉体塗装

**DB-913RGF** NEW

本体希望小売価格[リモコン別売]  
**¥351,450** (税抜¥319,500)

- 外形寸法 高590×幅470×奥行287 (mm)
- うす型給排気筒 (FF-49-01) 付 (接続口径φ49/給排気筒径φ70)
- E-CON接続可能 (リモコン必要)
- 熱源機通信対応
- DCキャンドポンプ内蔵
- 汲上ポンプセット対応 (別売)
- IoT対応
- 融雪対応

半密閉式	必要別売品
密閉式対応可 <small>別売の密閉配管セット またはエア抜きセット が必要</small>	リモコン リモコンコード (RK-3P)

屋外 前面排気



暖房出力 **9.0~4.6kW**  
(7,740~3,960kcal/h)

**あんしん点検** 延長保証制度  
対象商品  
設計上の標準使用期間：10年

省エネ基準 達成率	目標年度 2025年	96%
	エネルギー 消費効率	83.7%

外装高級粉体塗装

**DBF-910RG**

本体希望小売価格[リモコン別売]  
**¥327,800** (税抜¥298,000)

- 外形寸法 高590×幅470×奥行287 (mm)
- E-CON接続可能 (リモコン必要)
- 熱源機通信対応
- DCキャンドポンプ内蔵
- IoT対応

半密閉式	必要別売品
密閉式対応可 <small>別売の密閉配管セット またはエア抜きセット が必要</small>	リモコン リモコンコード (RK-3P)

選べるリモコン

※リモコンの詳細についてはP9~11をご参照ください。

<p>①無線 LAN 対応タッチパネルリモコン <b>CMR-3102VM</b> <small>[非防水形]</small> <b>¥30,800</b> (税抜¥28,000)</p>	<p>②多機能リモコン <b>CMR-2611</b> <small>[非防水形]</small> <b>¥24,200</b> (税抜¥22,000)</p> <p><small>【ふたを開いた状態】</small></p>	<p>③カンタンリモコン <b>CMR-2614</b> <small>[非防水形]</small> <b>¥19,800</b> (税抜¥18,000)</p> <p><small>【ふたを開いた状態】</small></p>	<p>④ラクラクリモコン <b>CMR-2800</b> <small>[非防水形]</small> <b>¥9,900</b> (税抜¥9,000)</p>
--	---	--	---

※CMR-3102VMを選択し、無線LANでインターネットに接続することで、IoT対応になります。



### 熱源機通信について

熱源機器とヘッダーボックス(HDB-404・804)を熱源機通信で接続すれば、ヘッダーボックス用リモコンで操作が可能になるため、熱源機に接続するリモコンは不要です(2心延長通信線が必要)

温水暖房エコフィール  
石油熱源機器

ガス熱源機器





ヒートポンプ式熱源機器



床暖房パネル

温水ルームヒーター

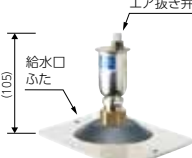
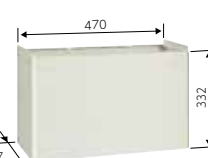

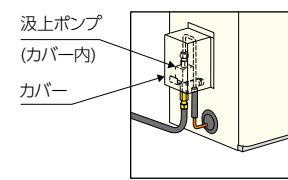

浴室換気暖房乾燥機

温水パネル

<p>●リモコンコード(2心) (RK-3P)</p> <p>5m <b>¥2,090</b> (税抜¥1,900) 8m <b>¥2,860</b> (税抜¥2,600) 15m <b>¥4,730</b> (税抜¥4,300) 20m <b>¥6,380</b> (税抜¥5,800)</p> 	<p>●密閉配管セット VH-MHS-1513 (アイボリー) <b>¥24,970</b> (税抜¥22,700)</p> 	<p>●エア抜きセット VH-ANS-1513 (アイボリー) <b>¥9,680</b> (税抜¥8,800)</p> 	<p>●架台 VH-KD-1511 (アイボリー) <b>¥36,080</b> (税抜¥32,800)</p>  <p>※密閉式膨張タンク(N-12CH・R10-18CH)が 取付可能</p>
<p>●本体固定具セット VH-HK-160 <b>¥1,980</b> (税抜¥1,800)</p> 			

<p>●汲上ポンプセット VH-KP-1513FF <b>¥19,800</b> (税抜¥18,000) [カバー付]</p>  <p>※油タンクと機器本体の落差がとれない(油 タンクの灯油出口と、機器本体の設置床面 位置が0.3m未満)ときに使用します。 【機器に組付けたときのイメージ図(左側面に取り付け)】</p>	<p>●密閉式膨張タンク</p>  <table border="1" data-bbox="1197 694 1484 828"> <thead> <tr> <th>型名</th> <th>希望小売価格 (税抜)</th> <th>直径 (mm)</th> <th>幅 (mm)</th> </tr> </thead> <tbody> <tr> <td>N-12CH</td> <td>¥25,960 (税抜¥23,600)</td> <td>272</td> <td>317</td> </tr> <tr> <td>R10-18CH</td> <td>¥34,980 (税抜¥31,800)</td> <td>273</td> <td>415</td> </tr> <tr> <td>N-25CH</td> <td>¥44,660 (税抜¥40,600)</td> <td>308</td> <td>477</td> </tr> </tbody> </table> <p>★R10-18CHはG3/4です。 (付属の変換アダプタでR3/4に変換可能) ※写真はN-12CHです。</p>	型名	希望小売価格 (税抜)	直径 (mm)	幅 (mm)	N-12CH	¥25,960 (税抜¥23,600)	272	317	R10-18CH	¥34,980 (税抜¥31,800)	273	415	N-25CH	¥44,660 (税抜¥40,600)	308	477
型名	希望小売価格 (税抜)	直径 (mm)	幅 (mm)														
N-12CH	¥25,960 (税抜¥23,600)	272	317														
R10-18CH	¥34,980 (税抜¥31,800)	273	415														
N-25CH	¥44,660 (税抜¥40,600)	308	477														

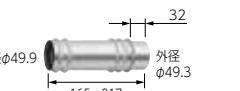
### ■うす型給排気筒関連部品 (接続口径φ49) [DB-1813RGF・1513RGF・913RGF用]

<p>●1m伸縮管 UL-A3E <b>¥4,730</b> (税抜¥4,300)</p>  <p>材質:SUS304 ※接続部2重Oリング ※ストッパーリング(1個)付</p>	<p>●50cm伸縮管 UL-B3E <b>¥3,740</b> (税抜¥3,400)</p>  <p>材質:SUS304 ※接続部2重Oリング ※ストッパーリング(1個)付</p>	<p>●20cm伸縮管 UL-D3E <b>¥2,640</b> (税抜¥2,400)</p>  <p>材質:SUS304 ※接続部2重Oリング ※ストッパーリング(1個)付</p>	<p>●うす型給排気筒厚壁用アダプター FWT-7B <b>¥2,860</b> (税抜¥2,600)</p>  <p>壁厚:240~370mmに対応 材質:SUS304 ※複数個の延長はできません。</p>
--	--	---	---

<p>●エルボ UL-C3E <b>¥2,860</b> (税抜¥2,600)</p>  <p>材質:SUS304 ※接続部2重Oリング ※ストッパーリング(1個)付</p>	<p>●排気エルボ(※1) UL-QC3E <b>¥5,170</b> (税抜¥4,700)</p>  <p>材質:SUS304 ※スライド管付</p>	<p>●短管 L63-E(※1) <b>¥1,540</b> (税抜¥1,400)</p>  <p>材質:SUS304 ※接続部2重Oリング</p>	<p>●自在管(35cm) UL-M3SE <b>¥3,410</b> (税抜¥3,100)</p>  <p>材質:SUS304 ※接続部2重Oリング ※ストッパーリング(1個)付</p>	<p>●ストッパーリング (抜け防止金具) UL-L <b>¥264</b> (税抜¥240)</p>  <p>材質:SUS304</p>
--	---	---	---	--

<p>●給気ホース固定金具 VH-KHK-49 <b>¥1,100</b> (税抜¥1,000)</p>  <p>材質:メッキ鋼板</p>	<p>●給気ホース(φ49用) 1m <b>¥2,860</b> (税抜¥2,600) 2m <b>¥5,830</b> (税抜¥5,300) 3m <b>¥8,690</b> (税抜¥7,900)</p>  <p>材質:オレフィン系樹脂</p>	<p>●寒冷地用給気ホース(φ49用) <b>¥13,750</b> (税抜¥12,500)</p>  <p>長さ:1,000mm ※給気ホースが結露する場合に使用します。</p>	<p>●うす型給排気筒スペーサー FWT-7NS <b>¥2,090</b> (税抜¥1,900)</p>  <p>壁厚:135mm未満に使用 材質:SUS304</p>
--	--	--	--

<p>●排気筒保温材 <b>¥2,420</b> (税抜¥2,200)</p>  <p>内径φ61、外径φ101</p>	<p>●排気エルボ保温材 <b>¥1,870</b> (税抜¥1,700)</p>  <p>内径φ61 外径φ101</p>	<p>●壁フランジセット <b>NEW</b> VH-KF-120 <b>¥5,500</b> (税抜¥5,000)</p> 	 <p>【設置イメージ図】</p> <p>※既存のφ120壁穴(給排気筒径φ100用)に、給排気筒径φ70(φ83壁穴)を取り付けるためのアダプターです。</p>
---	---	--	--

(※1)ストッパーリング(抜け防止金具)は付属していません。

別売部品

暖房専用タイプ

ロータリーガス化バーナー

屋内 強制給排気 (FF)



暖房出力 18.0～6.0kW  
(15,500～5,160kcal/h)

あんしん点検 延長保証制度対象商品  
設計上の標準使用期間：10年

省エネ基準達成率	96%	エネルギー消費効率	83.7%
目標年度 2025年			

給排気延長 3m3曲がりまで(※1)  
(※1)給気側延長は、φ49ステンレス管を使用。基板の設定および標高1000m以下。

外装高級粉体塗装

DB-1813RGFL

本体希望小売価格[リモコン別売]  
¥385,550 (税抜¥350,500)

- 外形寸法 高590×幅470×奥行287 (mm)
- うす型給排気筒 (FF-49-01) 付 (接続口径φ49/給排気筒径φ70)
- E-CON接続可能 (リモコン必要)
- 熱源機通信対応
- DCキャンドポンプ内蔵
- 汲上ポンプセット対応(別売)
- IoT対応
- 融雪対応
- 左配管

半密閉式	必要別売品
密閉式対応可 別売の密閉配管セット またはエア抜きセット が必要	リモコン リモコンコード (RK-3P)

屋内 強制給排気 (FF)



暖房出力 15.0～6.0kW  
(12,900～5,160kcal/h)

あんしん点検 延長保証制度対象商品  
設計上の標準使用期間：10年

省エネ基準達成率	96%	エネルギー消費効率	83.7%
目標年度 2025年			

給排気延長 3m3曲がりまで(※1)  
(※1)標高1300m以下。

外装高級粉体塗装

DB-1513RGFL

本体希望小売価格[リモコン別売]  
¥364,650 (税抜¥331,500)

- 外形寸法 高590×幅470×奥行287 (mm)
- うす型給排気筒 (FF-49-01) 付 (接続口径φ49/給排気筒径φ70)
- E-CON接続可能 (リモコン必要)
- 熱源機通信対応
- DCキャンドポンプ内蔵
- 汲上ポンプセット対応(別売)
- IoT対応
- 融雪対応
- 左配管

半密閉式	必要別売品
密閉式対応可 別売の密閉配管セット またはエア抜きセット が必要	リモコン リモコンコード (RK-3P)

選べるリモコン

※リモコンの詳細についてはP9～11をご参照ください。

①無線LAN対応タッチパネルリモコン  
CMR-3102VM [非防水形]  
¥30,800 (税抜¥28,000)



②多機能リモコン  
CMR-2611 [非防水形]  
¥24,200 (税抜¥22,000)



【ふたを開いた状態】

③カンタンリモコン  
CMR-2614 [非防水形]  
¥19,800 (税抜¥18,000)



【ふたを開いた状態】

④ラクラクリモコン  
CMR-2800 [非防水形]  
¥9,900 (税抜¥9,000)



※CMR-3102VMを選択し、無線LANでインターネットに接続することで、IoT対応になります。

『左配管タイプ』の機種がラインアップに追加!!

DB-1813/1513RGFLは、左側に配管接続口があるので、お使いの暖房ボイラが左配管の場合、取り替えがカンタンです。

左配管タイプ

【DB-1813/1513RGFL】

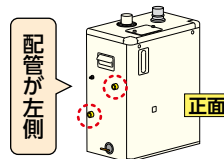

後配管タイプ

【DB-1813/1513RGFL】

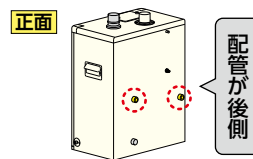

### 熱源機通信について

熱源機器とヘッダーボックス(HDB-404・804)を熱源機通信で接続すれば、ヘッダーボックス用リモコンで操作が可能になるため、熱源機に接続するリモコンは不要です(2心延長通信線が必要)

温水暖房エコフィール  
石油熱源機器

ガス熱源機器



ヒートポンプ式熱源機器

床暖房パネル

温水ルームヒーター

浴室換気暖房乾燥機

温水パネル

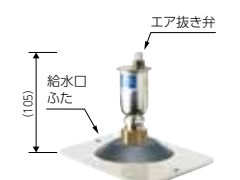
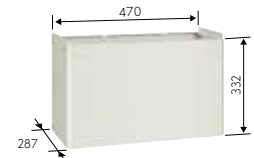
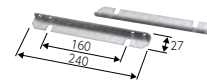
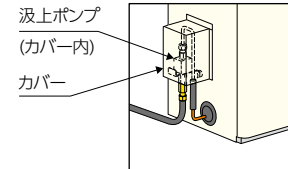
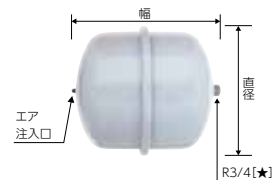
<p>●リモコンコード(2心) (RK-3P) 5m <b>¥2,090</b>(税抜¥1,900) 8m <b>¥2,860</b>(税抜¥2,600) 15m <b>¥4,730</b>(税抜¥4,300) 20m <b>¥6,380</b>(税抜¥5,800)</p> 	<p>●密閉配管セット VH-MHS-1513(アイボリー) <b>¥24,970</b>(税抜¥22,700)</p> 	<p>●エア抜きセット VH-ANS-1513(アイボリー) <b>¥9,680</b>(税抜¥8,800)</p> 	<p>●架台 VH-KD-1511(アイボリー) <b>¥36,080</b>(税抜¥32,800)</p>  <p>※密閉式膨張タンク(N-12CH+R10-18CH)が取付可能</p>																
<p>●本体固定具セット VH-HK-160 <b>¥1,980</b>(税抜¥1,800)</p> 																			
<p>●汲上ポンプセット VH-KP-1513FF <b>¥19,800</b>(税抜¥18,000) [カバー付]</p>  <p>汲上ポンプ (カバー内) カバー</p> <p>【機器に組付けたときのイメージ図(左側面に取り付け)】</p> <p>※油タンクと機器本体の落差がとれない(油タンクの灯油出口と、機器本体の設置床面位置が0.3m未満)ときに使用します。</p>	<p>●密閉式膨張タンク</p>  <table border="1" data-bbox="1197 772 1484 918"> <thead> <tr> <th>型名</th> <th>希望小売価格</th> <th>直径(mm)</th> <th>幅(mm)</th> </tr> </thead> <tbody> <tr> <td>N-12CH</td> <td>¥25,960 (税抜¥23,600)</td> <td>272</td> <td>317</td> </tr> <tr> <td>R10-18CH</td> <td>¥34,980 (税抜¥31,800)</td> <td>273</td> <td>415</td> </tr> <tr> <td>N-25CH</td> <td>¥44,660 (税抜¥40,600)</td> <td>308</td> <td>477</td> </tr> </tbody> </table> <p>【★R10-18CHはG3/4です。(付属の変換アダプタでR3/4に変換可能)※写真はN-12CHです。】</p>			型名	希望小売価格	直径(mm)	幅(mm)	N-12CH	¥25,960 (税抜¥23,600)	272	317	R10-18CH	¥34,980 (税抜¥31,800)	273	415	N-25CH	¥44,660 (税抜¥40,600)	308	477
型名	希望小売価格	直径(mm)	幅(mm)																
N-12CH	¥25,960 (税抜¥23,600)	272	317																
R10-18CH	¥34,980 (税抜¥31,800)	273	415																
N-25CH	¥44,660 (税抜¥40,600)	308	477																

### ■うす型給排気筒関連部品 (接続口径φ49)

<p>●1m伸縮管 UL-A3E <b>¥4,730</b>(税抜¥4,300)</p>  <p>材質:SUS304 ※接続部2重Oリング ※ストッパーリング(1個)付</p>	<p>●50cm伸縮管 UL-B3E <b>¥3,740</b>(税抜¥3,400)</p>  <p>材質:SUS304 ※接続部2重Oリング ※ストッパーリング(1個)付</p>	<p>●20cm伸縮管 UL-D3E <b>¥2,640</b>(税抜¥2,400)</p>  <p>材質:SUS304 ※接続部2重Oリング ※ストッパーリング(1個)付</p>	<p>●うす型給排気筒厚壁用 アダプター FWT-7B <b>¥2,860</b>(税抜¥2,600)</p>  <p>壁厚:240~370mmに対応 材質:SUS304 ※複数個の延長はできません。</p>	<p>●エルボ UL-C3E <b>¥2,860</b>(税抜¥2,600)</p>  <p>材質:SUS304 ※接続部2重Oリング ※ストッパーリング(1個)付</p>
<p>●排気エルボ(※1) UL-QC3E <b>¥5,170</b>(税抜¥4,700)</p>  <p>材質:SUS304 ※スライド管付</p>	<p>●短管 L63-E(※1) <b>¥1,540</b> (税抜¥1,400)</p>  <p>材質:SUS304 ※接続部2重Oリング</p>	<p>●自在管(35cm) UL-M3SE <b>¥3,410</b>(税抜¥3,100)</p>  <p>材質:SUS304 ※接続部2重Oリング ※ストッパーリング(1個)付</p>	<p>●ストッパーリング (抜け防止金具) UL-L <b>¥264</b>(税抜¥240)</p>  <p>材質:SUS304</p>	<p>●給気ホース固定金具 VH-KHK-49 <b>¥1,100</b>(税抜¥1,000)</p>  <p>材質:メッキ鋼板</p>
<p>●給気ホース(φ49用)</p>  <p>1m <b>¥2,860</b>(税抜¥2,600) 2m <b>¥5,830</b>(税抜¥5,300) 3m <b>¥8,690</b>(税抜¥7,900)</p> <p>材質:オレフィン系樹脂</p>		<p>●寒冷地用給気ホース(φ49用) <b>¥13,750</b>(税抜¥12,500)</p>  <p>長さ:1,000mm ※給気ホースが露露する場合に使用します。</p>		<p>●うす型給排気筒スペーサー FWT-7NS <b>¥2,090</b>(税抜¥1,900)</p>  <p>壁厚:135mm未満に使用 材質:SUS304</p>
<p>●排気筒保温材 <b>¥2,420</b> (税抜¥2,200)</p>  <p>内径φ61、外径φ101</p>	<p>●排気エルボ保温材 <b>¥1,870</b> (税抜¥1,700)</p>  <p>内径φ61 外径φ101</p>	<p>●壁フランジセット <b>NEW</b> VH-KF-120 <b>¥5,500</b>(税抜¥5,000)</p>  <p>【設置イメージ図】</p>  <p>※既存のφ120壁穴(給排気筒径φ100用)に、給排気筒径φ70(φ83壁穴)を取り付けるためのアダプターです。</p> <p>(※1)ストッパーリング(抜け防止金具)は付属していません。</p>		

別売部品

暖房専用タイプ **ガンタイプバーナー**

屋外 無煙突



暖房出力 **40.3kW**  
(34,600kcal/h)

あんしん点検  
設計上の標準使用期間：10年

省エネ基準 達成率	目標年度 2025年	99%
	エネルギー 消費効率	87.0%

延長保証制度  
対象商品

外装高級粉体塗装

**DB-4004**

- 外形寸法 高1,055×幅434×奥行702 (mm)
- 拡散排気筒 (Kトップ) 付
- E-CON接続可能 (リモコン必要)
- ACキャンドポンプ内蔵
- IoT対応
- 融雪対応
- ハイパワー

本体希望小売価格[リモコン別売]  
**¥448,800** (税抜¥408,000)

半密閉式	必要別売品
密閉式対応可 別売の密閉変換セット と密閉配管セット が必要	リモコン リモコンコード (RK-3P)

屋内 強制排気・  
強制通気



暖房出力 **40.3kW**  
(34,600kcal/h)

あんしん点検  
設計上の標準使用期間：10年

省エネ基準 達成率	目標年度 2025年	99%
	エネルギー 消費効率	87.0%

延長保証制度  
対象商品

外装高級粉体塗装

**DB-4004**

- 外形寸法 高1,055×幅434×奥行702 (mm)
- 拡散排気筒 (Kトップ) なし**
- E-CON接続可能 (リモコン必要)
- ACキャンドポンプ内蔵
- IoT対応
- 融雪対応
- ハイパワー

本体希望小売価格[リモコン別売]  
**¥442,200** (税抜¥402,000)

半密閉式	必要別売品
密閉式対応可 別売の密閉変換セット と密閉配管セット が必要	リモコン リモコンコード (RK-3P)

屋内 強制給排気 (FF)



暖房出力 **40.3kW**  
(34,600kcal/h)

あんしん点検  
設計上の標準使用期間：10年

省エネ基準 達成率	目標年度 2025年	99%
	エネルギー 消費効率	87.0%

延長保証制度  
対象商品

外装高級粉体塗装

**DB-4004F**

- 外形寸法 高1,055×幅434×奥行702 (mm)
- うす型給排気筒 (FF-70-092) 付 (接続口径φ70/給排気筒径φ100)
- E-CON接続可能 (リモコン必要)
- ACキャンドポンプ内蔵
- IoT対応
- 融雪対応
- ハイパワー

本体希望小売価格[リモコン別売]  
**¥462,000** (税抜¥420,000)

半密閉式	必要別売品
密閉式対応可 別売の密閉変換セット と密閉配管セット が必要	リモコン リモコンコード (RK-3P)

給排気延長  
2m2曲がりまで<sup>(※1・※2)</sup>  
[3m3曲がりまで<sup>(※2・※3)</sup>]  
[7m3曲がりまで<sup>(※2・※4)</sup>]

(※1) 標高500～1000m。  
標高1000～1500mでは基板の設定。  
(※2) 給気側延長は、φ70ステンレス管を使用。  
(※3) 標高500m以下。  
(※4) 基板の設定および標高500m以下。

暖房専用タイプ **ロータリーガス化バーナー**

屋内 強制給排気 (FF)



暖房出力 **18.0～6.0kW**  
(15,500～5,160kcal/h)

あんしん点検  
設計上の標準使用期間：10年

省エネ基準 達成率	目標年度 2025年	100%
	エネルギー 消費効率	87.1%

延長保証制度  
対象商品

外装高級粉体塗装

**DBT-1813RGF** **NEW**

- 外形寸法 高750×幅256×奥行571 (mm)
- うす型給排気筒 (FF-49-01) 付 (接続口径φ49/給排気筒径φ70)
- E-CON接続可能 (リモコン必要)
- 熱源機通信対応
- DCキャンドポンプ内蔵
- IoT対応
- 融雪対応

本体希望小売価格[リモコン別売]  
**¥388,850** (税抜¥353,500)

交換対象機種	半密閉式	必要別売品
DB-151 DB-152 DB-1521 DB-1522	密閉式対応可 別売の密閉配管セット またはエア抜きセット が必要	リモコン リモコンコード (RK-3P)

下配管対応  
別売の架台、  
下配管セットが必要

※左右側面配管対応で、  
上記機種と交換可能

選べるリモコン

※リモコンの詳細についてはP9～11をご参照ください。

①無線 LAN 対応タッチパネルリモコン <b>CMR-3102VM</b> [非防水形] <b>¥30,800</b> (税抜¥28,000)	②多機能リモコン <b>CMR-2611</b> [非防水形] <b>¥24,200</b> (税抜¥22,000)	③カンタンリモコン <b>CMR-2614</b> [非防水形] <b>¥19,800</b> (税抜¥18,000)	④ラクラクリモコン <b>CMR-2800</b> [非防水形] <b>¥9,900</b> (税抜¥9,000)
--	--	---	---

※CMR-3102VMを選択し、無線LANでインターネットに接続することで、IoT対応になります。  
※DB-4004・4004Fを融雪で使用する場合は、CMR-2614またはCMR-2800を選択してください。

熱源機通信について (DBT-1813RGF)

熱源機器とヘッダーボックス(HDB-404・804)を熱源機通信で接続すれば、ヘッダーボックス用リモコンで操作が可能になるため、熱源機に接続するリモコンは不要です(2心延長通信線が必要)

●リモコンコード(2心)  
(RK-3P)  
5m ¥2,090 (税抜¥1,900)  
8m ¥2,860 (税抜¥2,600)  
15m ¥4,730 (税抜¥4,300)  
20m ¥6,380 (税抜¥5,800)



●密閉交換セット  
VH-MHS-4004A  
¥1,430 (税抜¥1,300)



圧力キャップゴムパッキン  
[DB-4004, 4004F用]

●密閉配管セット  
VH-MHS  
¥26,400 (税抜¥24,000)



[DB-4004, 4004F用]

●密閉式膨張タンク



型名	希望小売価格 (税抜)	高さ (mm)	幅 (mm)
N-12CH	¥25,960 (税抜¥23,600)	272	317
R10-18CH	¥34,980 (税抜¥31,800)	273	415
N-25CH	¥44,660 (税抜¥40,600)	308	477

【★】R10-18CHはG3/4です。(付属の変換アダプタでR3/4に変換可能)  
※写真はN-12CHです。

別売の架台(VH-KD-T1811)と下配管セット(VH-SH-T1811)を使用すれば、床下からの配管にも接続可能です。

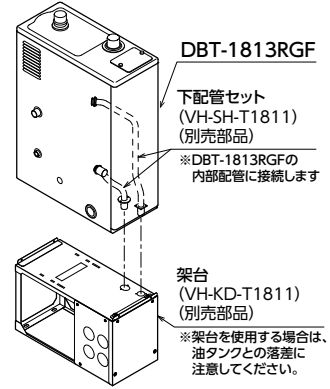

DBT-1813RGF

下配管セット (VH-SH-T1811) (別売部品)  
※DBT-1813RGFの内部配管に接続します

架台 (VH-KD-T1811) (別売部品)  
※架台を使用する場合は、油タンクとの落差に注意してください。

●転倒防止金具  
¥1,430 (税抜¥1,300)

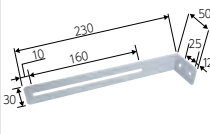

[DBT-1813RGF用]

●密閉配管セット  
VH-MHS-1513  
¥24,970 (税抜¥22,700)



[DBT-1813RGF用]

●エア抜きセット  
VH-ANS-1513  
¥9,680 (税抜¥8,800)

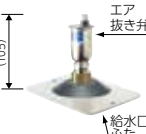

[DBT-1813RGF用]

●架台  
VH-KD-T1811  
¥27,830 (税抜¥25,300)

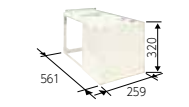

※密閉式膨張タンク(N-12CH・R10-18CH)が取付可能  
[DBT-1813RGF用]

●下配管セット  
VH-SH-T1811  
¥14,520 (税抜¥13,200)



[DBT-1813RGF用]

■うす型給排気筒関連部品 (接続口径φ70) [DB-4004F用]

●伸縮管210(※1)  
¥2,420 (税抜¥2,200)

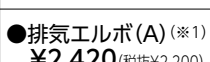

材質:SUS304

●伸縮管310(※1)  
¥3,190 (税抜¥2,900)

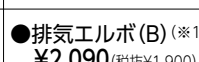

材質:SUS304

●伸縮管610(※1)  
¥3,960 (税抜¥3,600)

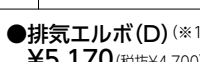

材質:SUS304

●排気アダプター(※1)  
¥1,320 (税抜¥1,200)

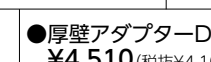

材質:SUS304

●フレキパイプ(※1)  
¥4,400 (税抜¥4,000)



材質:SUS304

●排気エルボ(A)(※1)  
¥2,420 (税抜¥2,200)

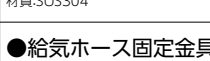

材質:SUS304

●排気エルボ(B)(※1)  
¥2,090 (税抜¥1,900)

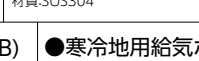

材質:SUS304

●排気エルボ(D)(※1)  
¥5,170 (税抜¥4,700)

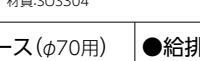

材質:SUS304

●厚壁アダプターD  
¥4,510 (税抜¥4,100)

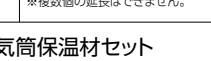

材質:SUS304  
別売厚壁:390~530mm  
※300~390mmの壁には取り付けできません。  
※複数個の延長はできません。

●メスメスジョイント(※1)  
¥1,870 (税抜¥1,700)

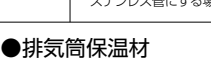

材質:SUS304  
※給気側に給気ホースを使用せず、ステンパイプに使用する場合があります。

●抜け防止金具  
¥396 (税抜¥360)

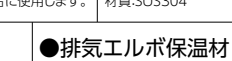

材質:SUS304

●給気ホース固定金具(B)  
¥594 (税抜¥540)

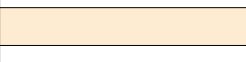

材質:メッキ鋼板

●寒冷地用給気ホース(φ70用)  
¥19,250 (税抜¥17,500)

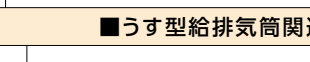

長さ:1,530mm  
※給気ホースが結露する場合があります。

●給排気筒保温材セット  
VK-HZ-091  
¥6,380 (税抜¥5,800)

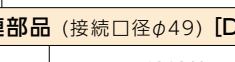

内径φ102 外径φ152  
長さ:300mm

●排気筒保温材  
¥2,640 (税抜¥2,400)



内径φ76 外径φ116  
長さ:1,000mm

●排気エルボ保温材  
¥2,090 (税抜¥1,900)



内径φ76 外径φ116

■うす型給排気筒関連部品 (接続口径φ49) [DBT-1813RGF用]

●1m伸縮管 UL-A3E  
¥4,730 (税抜¥4,300)

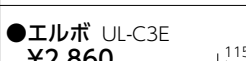

材質:SUS304  
※接続部2重Oリング  
※ストッパーリング(1個)付

●50cm伸縮管 UL-B3E  
¥3,740 (税抜¥3,400)



材質:SUS304  
※接続部2重Oリング  
※ストッパーリング(1個)付

●20cm伸縮管 UL-D3E  
¥2,640 (税抜¥2,400)



材質:SUS304  
※接続部2重Oリング  
※ストッパーリング(1個)付

●うす型給排気筒厚壁用アダプター  
FWT-7B  
¥2,860 (税抜¥2,600)

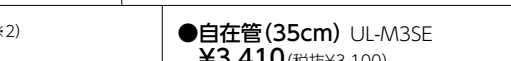

壁厚:240~370mmに対応  
材質:SUS304  
※接続部2重Oリング  
※複数個の延長はできません。

●エルボ UL-C3E  
¥2,860 (税抜¥2,600)

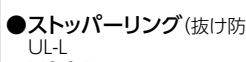

材質:SUS304  
※接続部2重Oリング  
※ストッパーリング(1個)付

●排気エルボ(※2)  
UL-QC3E  
¥5,170 (税抜¥4,700)

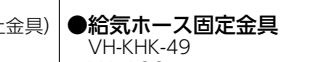

材質:SUS304  
※スライド管付

●短管 L63-E(※2)  
¥1,540 (税抜¥1,400)



材質:SUS304  
※接続部2重Oリング

●自在管(35cm) UL-M3SE  
¥3,410 (税抜¥3,100)



材質:SUS304  
※接続部2重Oリング  
※ストッパーリング(1個)付

●ストッパーリング(抜け防止金具)  
UL-L  
¥264 (税抜¥240)

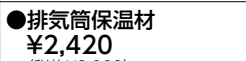

材質:SUS304

●給気ホース固定金具  
VH-KHK-49  
¥1,100 (税抜¥1,000)

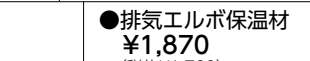

材質:メッキ鋼板

●寒冷地用給気ホース(φ49用)  
¥13,750 (税抜¥12,500)



長さ:1,000mm  
※給気ホースが結露する場合があります。

●うす型給排気筒スパーサー  
FWT-7NS  
¥2,090 (税抜¥1,900)

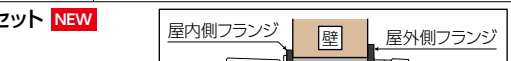

壁厚:135mm未満に使用  
材質:SUS304

●排気筒保温材  
¥2,420 (税抜¥2,200)



内径φ61, 外径φ101

●排気エルボ保温材  
¥1,870 (税抜¥1,700)



内径φ61 外径φ101

●壁フランジセット NEW  
VH-KF-120  
¥5,500 (税抜¥5,000)



※既存のφ120壁穴(給排気筒径φ100用)に、給排気筒径φ70(φ83壁穴)を取り付けるためのアダプターです。

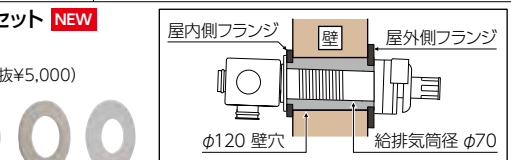

【設置イメージ図】

(※1) 抜け防止金具は付属していません。(※2) ストッパーリング(抜け防止金具)は付属していません。

温水暖房エコフィール

石油暖房ボイラ  
石油熱源機器

ガス熱源機器

ヒートポンプ式熱源機

床暖房パネル

温水ルームヒーター

浴室換気暖房乾燥機

温水パネル

温水パネル

暖房専用タイプ

ロータリーガス化バーナー

屋外 前面排気



暖房出力 **9.0～4.6kW**  
(7,740～3,960kcal/h)

あんしん点検  
設計上の標準使用期間：10年

延長保証制度  
対象商品

省エネ基準 達成率	エネルギー 消費効率
96%	83.7%

目標年度  
2025年

外装塗装鋼板

**DBF-903**

本体希望小売価格[リモコン別売]  
¥272,800 (税抜¥248,000)

- 外形寸法 高590×幅490×奥行287(mm)
- 本体固定具付
- アタッチメント(3台設置用)付
- 外装色シャンパンゴールド(防汚鋼板)
- E-CON接続可能(リモコン必要)
- シリアル通信可能
- DCキャンドポンプ内蔵
- 熱源機通信対応
- IoT対応
- 温水ルームヒーター向け

半密閉式	別売品
密閉式不可	リモコン リモコンコード (RK-3P)

暖房専用タイプ

メタルドームバーナー

屋外 前面排気



暖房出力 **6.7～3.1kW**  
(5,760～2,670kcal/h)

あんしん点検  
設計上の標準使用期間：10年

延長保証制度  
対象商品

暖房効率  
**86.2%**

外装塗装鋼板

**DBF-673**

本体希望小売価格[リモコン別売]  
¥214,500 (税抜¥195,000)

- 外形寸法 高616×幅490×奥行235(mm)
- 本体固定具付
- 外装色シャンパンゴールド(防汚鋼板)
- E-CON接続可能(リモコン必要)
- シリアル通信可能
- DCキャンドポンプ内蔵
- IoT対応
- 温水ルームヒーター向け

半密閉式	別売品
密閉式不可	リモコン リモコンコード (RK-3P)

屋外 前面排気



暖房出力 **6.7～3.1kW**  
(5,760～2,670kcal/h)

あんしん点検  
設計上の標準使用期間：10年

延長保証制度  
対象商品

暖房効率  
**86.2%**

外装塗装鋼板

**DBF-673Y**

本体希望小売価格[リモコン別売]  
¥214,500 (税抜¥195,000)

- 外形寸法 高616×幅490×奥行235(mm)
- 本体固定具付
- 外装色シャンパンゴールド(防汚鋼板)
- E-CON接続可能(リモコン必要)
- DCキャンドポンプ内蔵
- IoT対応
- 床暖房パネル向け

半密閉式	必要別売品
密閉式不可	リモコン リモコンコード (RK-3P)

選べるリモコン

※リモコンの詳細についてはP9～11をご参照ください。

①無線LAN対応タッチパネルリモコン  
CMR-3102VM [非防水形]  
¥30,800(税抜¥28,000)

②多機能リモコン  
CMR-2611 [非防水形]  
¥24,200(税抜¥22,000)

【ふたを開いた状態】

③カンタンリモコン  
CMR-2614 [非防水形]  
¥19,800(税抜¥18,000)

【ふたを開いた状態】

④ラクラクリモコン  
CMR-2800 [非防水形]  
¥9,900(税抜¥9,000)

※DBF-903・DBF-673で、温水ルームヒーターのみを接続する場合、リモコンは不要です。  
※DBF-903・DBF-673で、温水ルームヒーターと浴室換気暖房乾燥機等を同時に接続する場合、リモコンが必要です。  
※CMR-3102VMを選択し、無線LANでインターネットに接続することで、IoT対応になります。

## 温水ルームヒーター・浴室換気暖房乾燥機

●DBF-903・DBF-673は温水ルームヒーター等に接続できます。

- ※温水ルームヒーターのみを接続する場合、リモコンは不要です。
- ※DBF-673の場合、温水ルームヒーターは別売の3台設置用アタッチメントの使用で最大3台まで設置することができます。
- ※DBF-903の場合、温水ルームヒーターは付属のアタッチメントの使用で最大3台まで設置することができ、3台同時暖房も可能です。
- ※温水ルームヒーターと浴室換気暖房乾燥機等を同時に接続する場合、リモコンが必要です。
- ※放熱器(温水ルームヒーターや浴室換気暖房乾燥機等)を、スマートフォン等から操作することはできません。(放熱器はIoTに対応していません)
- ※暖房水接続径は「5/8-18UNF」です。

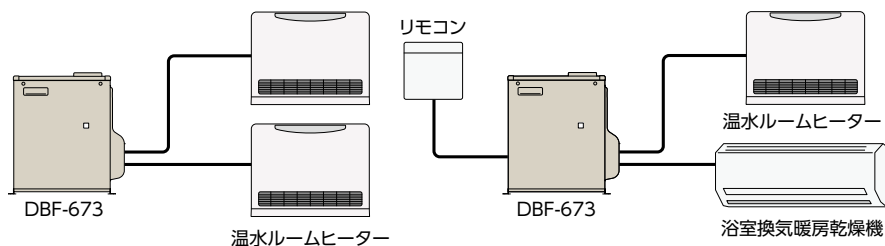
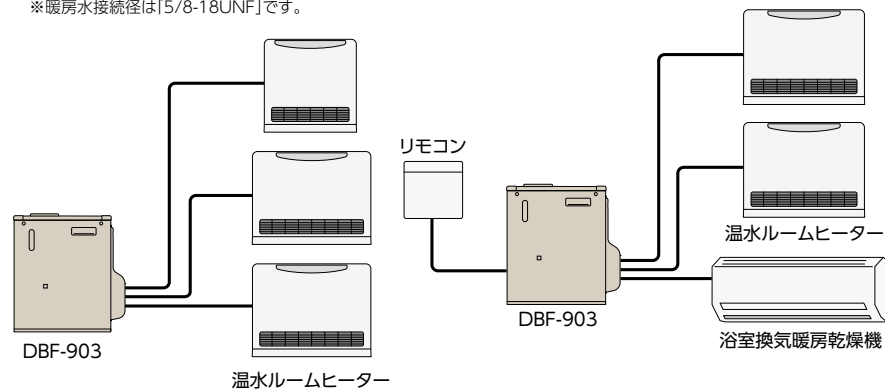

## 床暖房パネル

●DBF-673Yは床暖房パネル等に接続できます。

- ※リモコンが必要です。
- ※暖房水接続径は「R1/2(15A)」です。

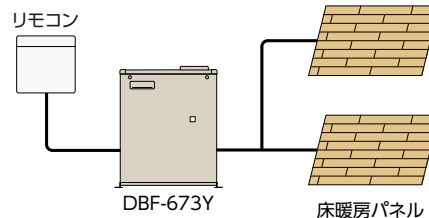

温水暖房エコフィール

石油暖房ボイラ  
石油熱源機器

ガス熱源機器

ヒートポンプ式熱源機

床暖房パネル

温水ルームヒーター

浴室換気暖房乾燥機

温水パネル

別売部品	<p>●リモコンコード(2心) (RK-3P)</p> <p>5m <b>¥2,090</b> (税抜¥1,900)</p> <p>8m <b>¥2,860</b> (税抜¥2,600)</p> <p>15m <b>¥4,730</b> (税抜¥4,300)</p> <p>20m <b>¥6,380</b> (税抜¥5,800)</p> 	<p>●3台設置用アタッチメント (DBF-673用)</p> <p>VH-SSA-3A <b>¥13,200</b> (税抜¥12,000)</p>  <p>※温水ルームヒーター等を3台接続する場合に使用します。</p>	<p>●電源接続アダプター (浴乾・電源付温水コンセント用)</p> <p>VH-DSA-251 <b>¥4,620</b> (税抜¥4,200)</p>  <p>※浴室換気暖房乾燥機の電源を室外機内からとる場合や、室外機の電源を屋内(温水コンセント)からとる場合に使用します。</p>	<p>●電源接続アダプター VH-DSA-253 <b>¥6,600</b> (税抜¥6,000)</p>  <p>※株式会社富士通ゼネラル製の室外機と入れ替えるときに使用します。(P55参照)</p>
------	---	--	---	--

給湯+強制追焚+自動お湯はり+暖房タイプ

暖房温水2温度制御

屋外 壁掛



暖房出力	高温	11.6～3.37kW (10,000～2,900kcal/h)	LPG 13A
	低温	7.0～3.49kW (6,000～3,000kcal/h)	LPG 13A
	高温	10.9～3.17kW (9,400～2,700kcal/h)	12A
	低温	7.0～3.28kW (6,000～2,800kcal/h)	12A

使用ガス種 LPG 12A 13A

あんしん点検

延長保証制度  
対象商品

設計上の標準使用期間：10年

省エネ基準 達成率	目標年度 2025年	102%
	エネルギー 消費効率(定格)	93.0%

外装塗装銅板

GFKD-S2450KX

本体希望小売価格[リモコン別売]  
¥533,500 (税抜¥485,000)

- 外形寸法 高600×幅469×奥行240(mm)
- 給湯能力 24号
- 外装色プレシャスシルバー
- E-CON接続可能
- インテリジェント通信対応
- DCキャンドポンプ内蔵
- マイクロバブル標準対応 (別売の循環アダプター必要)
- フルオートタイプ (全自動お湯はり)

所有者登録していただく  
通常1年の保証期間が  
3年保証 になります。

開放式  
密閉式不可

別売品  
リモコン

屋外 壁掛



暖房出力	高温	11.6～3.37kW (10,000～2,900kcal/h)	LPG 13A
	低温	7.0～3.49kW (6,000～3,000kcal/h)	LPG 13A
	高温	10.9～3.17kW (9,400～2,700kcal/h)	12A
	低温	7.0～3.28kW (6,000～2,800kcal/h)	12A

使用ガス種 LPG 12A 13A

あんしん点検

延長保証制度  
対象商品

設計上の標準使用期間：10年

省エネ基準 達成率	目標年度 2025年	102%
	エネルギー 消費効率(定格)	93.0%

外装塗装銅板

GFKD-S2450KA

本体希望小売価格[リモコン別売]  
¥493,900 (税抜¥449,000)

- 外形寸法 高600×幅469×奥行240(mm)
- 給湯能力 24号
- E-CON接続可能
- 外装色プレシャスシルバー
- インテリジェント通信対応
- DCキャンドポンプ内蔵
- マイクロバブル標準対応 (別売の循環アダプター必要)
- オートタイプ (自動お湯はり)

所有者登録していただく  
通常1年の保証期間が  
3年保証 になります。

開放式  
密閉式不可

別売品  
リモコン

必要別売品	・一口循環口 [マイクロバブルなし]	¥8,910 (税抜¥8,100)～¥14,410 (税抜¥13,100)	・循環アダプター [マイクロバブル対応]	¥34,540 (税抜¥31,400)
	・リモコンコード [RK-3P]	¥2,090 (税抜¥1,900)～¥6,380 (税抜¥5,800)		
別売品	・排気カバー [C126] 上方	¥11,220 (税抜¥10,200)	・排気カバー [C127] 斜方前方	¥16,940 (税抜¥15,400)
	・排気カバー [C128] 中央前方	¥16,940 (税抜¥15,400)	・排気カバー [S47] 側方	¥18,810 (税抜¥17,100)
	・配管カバー [H67-K450S]	¥6,930 (税抜¥6,300)	・据置台 [D65-450-S]	¥16,610 (税抜¥15,100)
	・屋外カバーセット [WP-001]	¥1,430 (税抜¥1,300)	・信号線 (3心) (床暖リモコン用) [VH-SG-25]	¥5,280 (税抜¥4,800)

\*ガス給湯器の別売品の特長や詳細は、「ガス機器(エコジョーズ)カタログ」を参照してください。

選べるリモコン

①インターホンリモコンセット  
CR-105P  
¥58,740 (税抜¥53,400)

非防水形	防水形 入感センサー付
台所リモコン CMR-4004P	浴室リモコン YST-4004P

②音声リモコンセット  
CR-102V  
¥49,280 (税抜¥44,800)

非防水形	防水形 入感センサー付
台所リモコン CMR-4002V	浴室リモコン YST-4002V

別売 床暖房用リモコン

CMRGD-701  
¥17,490 (税抜¥15,900)  
[信号線(3心)別売]

インテリジェント  
通信対応

非防水形

[注意]・別売のリモコン(セット)には、リモコンコードおよび浴室リモコン用の屋外カバーセット[WP-001]は付属しておりません。



# 1台で給湯器とお風呂沸かしの機能に加え、 温水暖房機能を持ったタイプです。

キッチン・洗面・シャワーを使いながらお風呂の追いだきもできます。

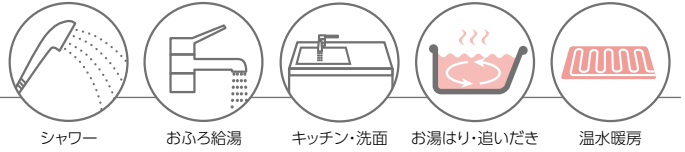

## フルオートタイプ 全自動お湯はり

### お風呂沸かしのすべての作業が これ1台で!

お風呂沸かしはリモコンのスイッチを押すだけ。あとは自動でお湯はりをして、自動で止まります。沸かし過ぎや入れ過ぎがないので、ガスも水も無駄にしません。お風呂沸かしで家事をサポートします。

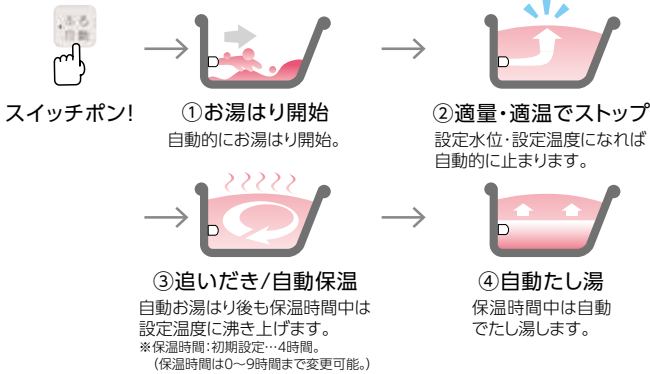

#### ごきげんオート



入浴してしばらくすると、からだか湯温に慣れて“ぬるさ”を感じます。センサーのはたらきで、“ぬるさ”を感じる前に少し追いだきします。

#### マイルド追いだき



入浴中に追いだきをするると、設定温度付近になると熱く感じる場合があります。そんな時、熱すぎないように徐々に追いだきします。

#### 自動配管クリーン

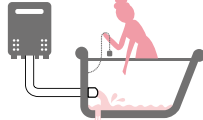

浴そうの排水栓を抜くと追いだき配管内を新しいお湯で洗い流し、湯アカの付着を抑制します。  
★運転OFF時は水で洗い流します

## オートタイプ 自動お湯はり

### 給湯器まかせで快適なお風呂を楽しめます。

スイッチを押したらお湯はりを開始。自動ストップや自動保温もまかせです。浴そうの温度もチェックして、お湯が冷めたら自動で追いだきしてくれるので快適。残り湯の沸かし直しにも対応します。



#### マイルド追いだき



入浴中に追いだきをするると、設定温度付近になると熱く感じる場合があります。そんな時、熱すぎないように徐々に追いだきします。

## 選べる「eco機能」で、さらにエコな暮らしをサポート!!

### 給湯量少しひかえめ

「エコ」表示をタッチ!  
少しか湯量を絞ります。

※湯量は8L、10L、12L、OFF(上限なし)に可変できます。

お湯カウンター搭載

使用しているお湯の量がリモコンで確認できます。  
・浴室リモコンでは「eco」スイッチになります。

湯量  
DOWN

### 最適ふる自動エコ運転

エコ効果の最も高い熱効率でお湯はりをします。お湯はり・保温とも省エネ最優先運転です。

### お湯はり少しひかえめ

自動お湯はりの水位を1cm※  
低くします。通常、標準水位から1目盛り低くなると湯量の差が大きく感じられますが、-1cmなら気になりません。

※フルオートタイプの場合。オートタイプは「設定湯量より-10L」

-1cm※

### 給湯温度少しひかえめ

上がり湯のシャワー時などに自動的に給湯温度を1℃下げます。からだか温まっているので、シャワーの温度が1℃低くても快適です。

※数値は目安です。

-1℃※

### 保温温度少しひかえめ

リモコンのふる温度表示はそのまま、約1℃低い温度で保温します。

※「ごきげんオート(フルオートタイプ)」  
作動時はふる設定温度まで追いだきします。

-1℃※

### 床暖房温水-5℃制御

床暖房に使う湯水を設定より5℃低い温度に制御します。

※数値は目安です。  
※50/60℃の温水床暖房に対応。

-5℃※

暖房専用タイプ

暖房温水2温度制御(高温80℃・低温60℃)

屋外 壁掛



暖房出力	高温	12.1～2.5kW (10,400～2,150kcal/h)	LPG	13A
	低温 (※1)	10.2～2.5kW (8,800～2,150kcal/h)	LPG	13A
	高温	11.3～2.33kW (9,700～2,000kcal/h)		12A
	低温 (※1)	10.2～2.33kW (8,800～2,000kcal/h)		12A

使用ガス種 LPG 12A 13A

あんしん点検

延長保証制度  
対象商品

設計上の標準使用期間：10年

(※1) 行き60℃、戻り50℃の場合

外装高級粉体塗装

GDB-1200K-6H

本体希望小売価格[リモコン別売]  
¥226,600 (税抜¥206,000)

- 外形寸法 高600×幅350×奥行240(mm)
- E-CON接続可能
- インテリジェント通信対応
- ACマグネット式ポンプ内蔵
- 6系統熱動弁付ヘッダー内蔵(低温側)

所有者登録していただくと  
通常1年の保証期間が  
3年保証 になります。

開放式  
密閉式不可

別売品  
リモコン

屋外 壁掛



暖房出力	高温	7.15～2.62kW (6,150～2,250kcal/h)	LPG	13A
	低温 (※2)	7.15～2.62kW (6,150～2,250kcal/h)	LPG	13A
	高温	6.69～2.56kW (5,750～2,200kcal/h)		12A
	低温 (※2)	6.69～2.56kW (5,750～2,200kcal/h)		12A

使用ガス種 LPG 12A 13A

あんしん点検

延長保証制度  
対象商品

設計上の標準使用期間：10年

(※2) 行き60℃、戻り40℃の場合

外装高級粉体塗装

GDB-700K-3H

本体希望小売価格[リモコン別売]  
¥151,800 (税抜¥138,000)

- 外形寸法 高619×幅250×奥行200(mm)
- E-CON接続可能
- インテリジェント通信対応
- ACマグネット式ポンプ内蔵
- 3系統熱動弁付ヘッダー内蔵(低温側)

所有者登録していただくと  
通常1年の保証期間が  
3年保証 になります。

開放式  
密閉式不可

別売品  
リモコン

別売 床暖房用リモコン(低温用)

CMRGD-701

¥17,490(税抜¥15,900) [信号線(3心)別売]



床暖房で使用する  
場合に必要です。

インテリジェント  
通信対応

非防水形

別売 温水パネル用リモコン(高温用)

RC-7111M

¥11,990(税抜¥10,900) [リモコンコード(2心)別売]



端末器が温水パネル  
(サーモパネル、サーモコン等)の  
場合に必要です。

非防水形







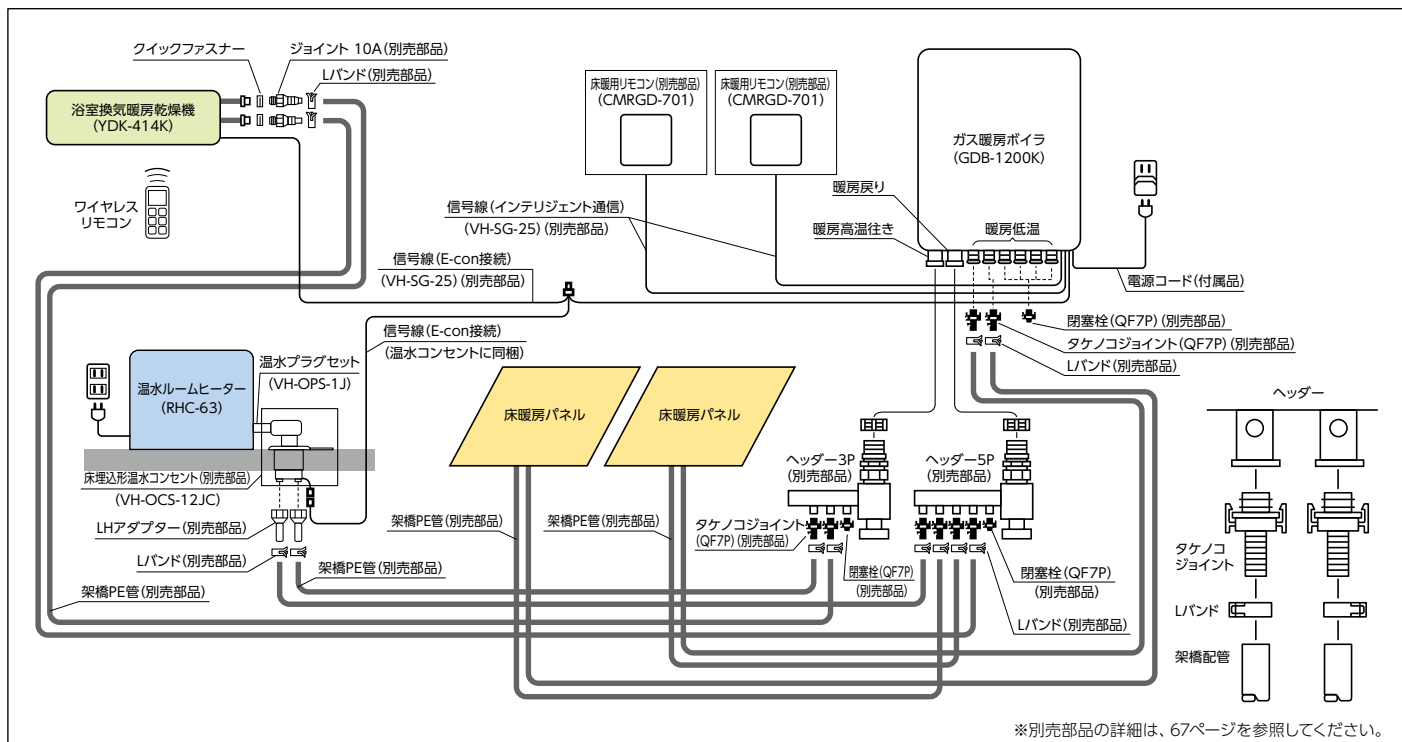



ヘッダーと架橋ポリエチレン管を使用することで、  
床暖房・浴室換気暖房乾燥機・温水ルームヒーターを  
同時に接続できます!!

取付例

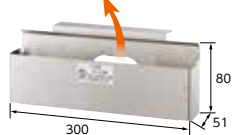
ヘッダー(3Pと5P)と架橋ポリエチレン管を使用。  
2部屋の床暖房と浴室換気暖房乾燥機(YDK-414K)および室内機(RHC-63)を同時に接続した場合。



※別売部品の詳細は、67ページを参照してください。

別 売 部 品	<p>●リモコンコード(2心) (RK-3P)</p> <p>5m ¥2,090 (税抜¥1,900) 8m ¥2,860 (税抜¥2,600) 15m ¥4,730 (税抜¥4,300) 20m ¥6,380 (税抜¥5,800)</p> 	<p>●信号線(3心) (床暖房用リモコン・E-CON接続用) VH-SG-25 ¥5,280 (税抜¥4,800)</p> <p>※3心、25m</p> 	■GDB-1200K-6H用 関連部品			
	<p>●配管カバー H39-K 450 ¥6,930 (税抜¥6,300)</p> 	<p>●据置台 D47 450 (L:487mm) ¥16,610 (税抜¥15,100) D47 650 (L:637mm) ¥16,610 (税抜¥15,100)</p> 	<p>●排気カバー C58 ¥7,150 (税抜¥6,500)</p> 	<p>●アルコーブ排気カバー L21 ¥11,330 (税抜¥10,300)</p>  <p>排気方向を逆にすることもできます</p>		
	■GDB-700K-3H用 関連部品					
	<p>●配管カバー H17 450 ¥7,480 (税抜¥6,800)</p> 	<p>●据置台 D56 450 (L:475mm) ¥16,610 (税抜¥15,100) D56 650 (L:625mm) ¥20,680 (税抜¥18,800)</p> 	<p>●排気カバー C72 ¥6,050 (税抜¥5,500)</p> 	<p>●側方排気カバー S18 ¥11,880 (税抜¥10,800)</p>  <p>排気方向を逆にすることもできます</p>	<p>●排気アダプター RS ¥11,220 (税抜¥10,200)</p> 	

温水暖房エコフィール  
石油暖房ボイラ  
ガス熱源機器  
ヒートポンプ式熱源機  
床暖房パネル  
温水ルームヒーター  
浴室換気暖房乾燥機  
温水パネル

新冷媒R32採用

「床暖房」と「エアコン」がひとつになって、お部屋全体を快適空間にします。

冬はエアコンですばやく暖房し、床暖房でじっくり暖める。

夏はエアコンでさわやかに。

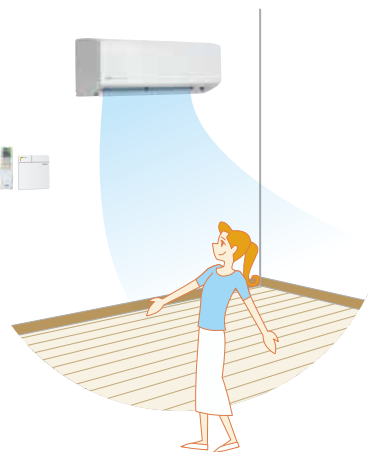
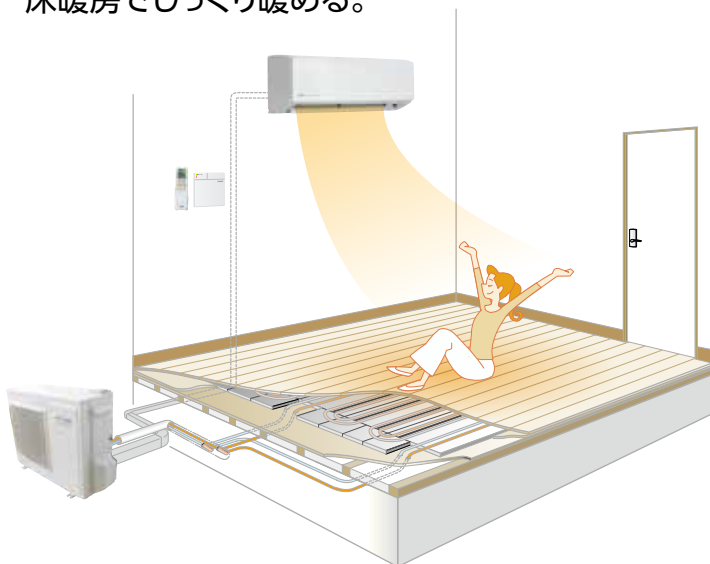

四季快適!3種類の運転パターン 理想の冷暖房方式で、一年中快適空間を実現

① エアコン単独運転



除湿が必要な梅雨の時期や、夏場の冷房運転の場合に使用します。もちろん暖房も可能です。

③ おまかせ運転 (温水暖房・エアコン連動運転)

室内機は一部屋のみの対応で、室内機と床暖房が同じ部屋に設置してある場合で連動します。

はじめにエアコンの暖房運転で部屋を急速に暖め、自動的に温水暖房運転に切り替える運転です。

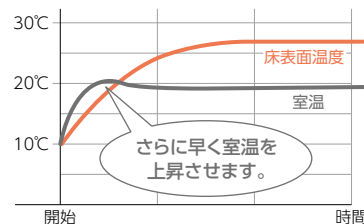

【室内ユニットがある部屋のリモコン (CMR-2611・2614またはCMR-2630) でのみ設定できます。】

測定条件/当社試験室で床暖房の例：気象条件や住宅性能により温度や立上り時間は異なります。

② 温水暖房単独運転

“足下が少し冷えるな”と感じる場合や、エアコンの温風が気になる場合に使用します。

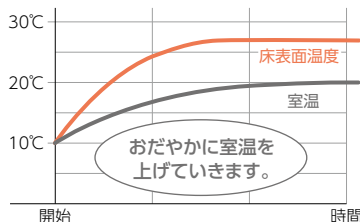

おまかせ運転

運転開始時

すばやく温風で暖めます。

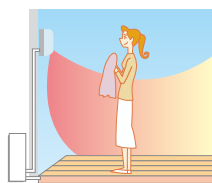

エアコン ●●●●●●●●  
床暖房 ●●●●○○○○

温度上昇時

温風から温水暖房に切り替えてゆきます。

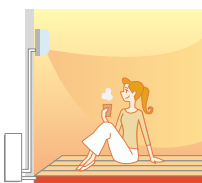

エアコン ●●●●○○○○  
床暖房 ●●●●●●●●

快適温度到達時

温風を止めて、温水暖房のみの運転を行います。



エアコン ○○○○○○○○  
床暖房 ●●●●●●●●

**注意** 温水暖房運転とエアコンの暖房運転を同時に行うこともできますが、温水暖房運転とエアコンの暖房運転のどちらかがリモコンの設定温度に近づくと暖房能力を抑えるため、床や部屋が暖まらない、またはエアコンの暖房が停止することがあります。

## 熱源機通信について

熱源機器とヘッダーボックス(HDB-404・804)を熱源機通信で接続すれば、ヘッダーボックス用リモコンで操作が可能になるため、熱源機に接続するリモコンは不要です(2心延長通信線が必要)

●本カタログに掲載のない機種や関連部品の詳細は、「ヒートポンプ式熱源機総合カタログ」を参照してください。

コンパクト室内機



室内機付属品  
液晶ワイヤレス  
リモコン  
CAR-IJ42  
[非防水形]

温水出力 **6.3kW**  
(温水暖房単独運転時)

冷房時 **14** 畳程度

広さのめやす  
(注1) **21** 畳まで  
循環量  
**6L/min**

広さのめやす  
(注2) **40** 畳まで  
循環量  
**12L/min**

フロンラベル  
**A**  
(フロンラベルの  
詳細はP2参照)  
地球温暖化への影響

※室外機の底板と脚にサビに強い高耐食鋼板を使用しています。

## ■補助ヒータユニット取付け上の組み合わせ

	RAY-4042X
補助ヒータユニット	○ (ヘッダーユニット組込時※)

○取付可 ×取付不可

## 選べる熱源機用リモコン

※リモコンの詳細については  
P10～11をご参照ください。

①多機能リモコン  
CMR-2611 [非防水形]  
¥24,200 (税抜 ¥22,000)



【ふたを開いた状態】

②カンタンリモコン  
CMR-2614 [非防水形]  
¥19,800 (税抜 ¥18,000)



【ふたを開いた状態】

(注1)平成28年省エネルギー基準の地域区分5～7地域でQ値:2.7(UA値:0.87)の場合。広い面積は暖まるまでに時間がかかりますので連続運転を必要とします。  
(注2)平成28年省エネルギー基準の地域区分5～7地域で断熱性能の高い住宅(Q値:1.4,UA値:0.38)の場合。設計段階で必ず建物のQ値(UA値)をご確認ください。広い面積は暖まるまでに時間がかかりますので連続運転を必要とします。

## RAY-4042X 本体希望小売価格[熱源機用リモコン別売] ¥606,100 (税抜 ¥551,000)

●外形寸法 室内機RCY-4042X 高295×幅799×奥行240(mm)  
室外機AEY-4042X 高675×幅825×奥行300(mm)

●熱源機通信対応  
●E-CON接続対応  
(E-CON接続する場合、別売のE-CON・HTU用リード線が必要)

- DCキャンドポンプ内蔵
- IoT対応
- 新冷媒R32採用
- インバーター
- 冷暖ドライ
- DCツイローターリーコンプレッサー搭載

開放式	必要別売品
密閉式不可	リモコン リモコンコード (RK-3P)

[付属品] エアコン用リモコン(CAR-IJ42)、リモコンホルダー、ドレンエルボ、防振ゴム  
[別売品] 配管セットWXV(3心)6.35×9.52

5m ¥34,100(税抜¥31,000)、10m ¥70,400(税抜¥64,000)、  
取付サン(2本入) ¥1,540(税抜¥1,400)、  
ドレンホース2m ¥792(税抜¥720)、リモコンコード(RK-3P)(2心)、  
凍結予防ヒータ(VE-TY-RAY37) ¥31,460(税抜¥28,600)、  
アース棒B-0 ¥1,650(税抜¥1,500)、  
補助ヒータユニット(HTU-20) ¥166,100(税抜¥151,000)、  
ヘッダーユニット(VH-HD2N-37) ¥39,600(税抜¥36,000)、  
不凍液、ヘッダーボックス、E-CON・HTU用リード線 ¥858(税抜¥780)、  
無線LAN対応アダプターセット(VE-KS-4) ¥18,700(税抜¥17,000)、  
HEMS基板セット(VE-KS-3) ¥33,330(税抜¥30,300)、  
置き台(PC-NJ38) ¥50,600(税抜¥46,000)  
[交換用] 静電集塵空気清浄フィルター(CAC-12)(2枚1組) ¥2,640(税抜¥2,400)

### 注意

床暖1系統と接続する場合、リモコンCMR-2611またはCMR-2614を使用します。  
HDB-404、804と接続した場合、リモコンはCMR-2630(S)を使用します。  
おまかせ運転は、室内ユニットがある部屋のCMR-2611・2614又はCMR-2630のみ対応となります。  
ヘッダーユニット(VH-HD2N-37)を取付ける場合は、CMR-2611を2個使用します。  
カンタンリモコン(CMR-2614)は、補助ヒータユニット(HTU-20)またはヘッダーユニット(VH-HD2N-37)を使用していない場合のみ使用できます。

## ■エアコン能力

(室内電源タイプ)単相200V ◎15A

	広さのめやす	木造	鉄筋	能力(kW)	消費電力(W)
暖房	13～17畳	22㎡まで	27㎡まで	6.0(0.6～8.3)	1,615(185～2,690)
冷房	11～17畳	18㎡まで	28㎡まで	4.0(0.7～4.5)	965(200～1,580)

ヒートポンプ式熱源機は外気温が下がるにつれて能力も低下します。寒冷地など、特に寒さが厳しい地域では能力が不足することがありますので事前に当社または販売店にご相談ください。

## エアコン単独運転も機能充実!!

### ① パワフル運転\*

リモコンのパワフルスイッチを押すと強めに運転を行います。

※パワフル運転は30分経過すると通常運転に戻ります。

### ② 防カビフィルター\*1

フィルター表面に防カビ処理を施し、カビの発生を抑えます。

★1 試験機関：一般財団法人カケンテストセンター  
試験方法：カビ抵抗評価JIS Z 2911(湿式法)に準拠  
試験対象：JIS Z 2911に準拠  
試験結果：カビ菌糸の発育を抑制(2週間後)  
試験番号：CK-99108-2

### ③ 湿度センサー搭載

同じ温度でも湿度が高いと蒸し暑く感じます。湿度センサーで湿度を検知し、温度をコントロールすることで、蒸し暑さを感じにくくします。(冷房・除湿運転時)

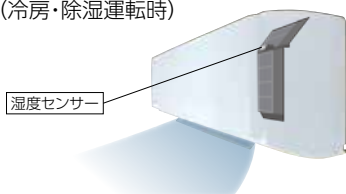

### ④ 静電集塵空気清浄フィルター

0.3～2.5μm粒子を約80%\*2キャッチする、PM2.5対応の空気清浄フィルター

★2 フィルターの性能試験に基づく性能であり、実機の性能とは異なります。0.3μm未満の微小粒子物質については、除去の確認ができておりません。また空気中の有害物質のすべてを除去できるものではありません。PM2.5とは2.5μm以下の微小物質の総称です。

カビの活動を抑制\*3します

フィルター単独での試験結果です。実使用空間での実証結果ではありません。

★3 [カビ]  
試験機関：(財)日本化学繊維検査協会  
試験方法：JIS Z 2911 2010 乾式法  
試験結果：4週間後菌糸の発育が認められない  
試験番号：CK-10-054662

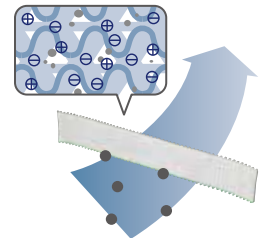

静電集塵空気清浄フィルター(2枚1組)  
※交換のめやす約3年

### ⑤ クリーン運転機能

冷房・除湿運転後のエアコン内部の湿気を「グリーン運転」で乾燥。臭いの発生やカビの成長を抑制します。

試験条件  
カビセンサー(カビ胞子を閉じ込めた試験片)を用いて当社試験室にて実施。  
外気温27℃、湿度70%で冷房運転3時間後、40分内部グリーン運転、1時間OFFのサイクルで4日間実施し、カビの成長の抑制を確認。

分析：環境生物学研究所 試験番号：031111

※オフシーズン中に付着した汚れやカビを取り除く機能ではありません。  
※おやすみタイマーで停止後はグリーン運転は行いません。

「冷温水ふく射パネル」と「エアコン」の組み合わせで、立ち上がりは、エアコンでスピーディーに運転します。設定温度になると、ふく射熱で「風がなく、温度ムラの少ない」快適空間を実現します。

新冷媒R32採用

夏はエアコンですばやく冷房したあと  
ふく射冷房でさわやかに

※おまかせ運転時、  
室内機から風が出ます。

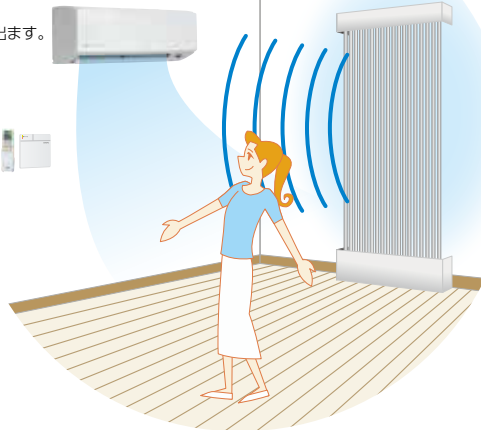

冬はエアコンですばやく暖房したあと  
ふく射暖房で風のない陽だまりのような空間に



四季快適! 3種類の運転パターン 理想の冷暖房方式で、一年中快適空間を実現

① エアコン単独運転



すばやくお部屋を設定温度まで温調したいときに使用します。「除湿」や「送風」運転も可能です。

③ おまかせ運転

室内機は一部屋のみの対応で、室内機と冷温水パネルが同じ部屋に設置してある場合に運動します。

はじめにエアコンで部屋の温度をすばやく調節します。設定温度に近づくと、エアコン+パネル運転を開始し、設定温度到達後はパネル運転のみ\*で室温をキープします。また人の出入りなどで室温が変化した場合は、エアコン運転で設定温度にすばやく近づけます。

※冷房時のおまかせ運転時には室内機がサーキュレーターとして微風運転します。

[室内ユニットがある部屋のリモコン (CMR-2612またはCMR-2633) でのみ設定できます。]



② パネル単独運転

エアコンの吹き出しの風、音が気になる場合に使用します。冷水運転ではエアコンの冷房除湿と比較してお部屋の温度を下げすぎることなく除湿を行うことができます。



おまかせ運転 (冷房運転の場合)

運転開始時

エアコン運転ですばやく冷やします

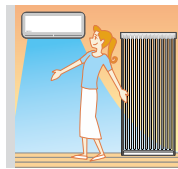

設定温度に近づくと

エアコン+パネル冷房をはじめます

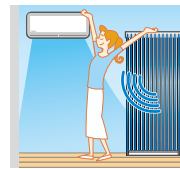

設定温度になると

パネル冷房を行います\*

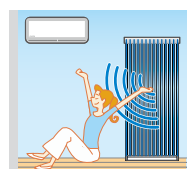

おまかせ運転 (暖房運転の場合)

運転開始時

エアコン運転ですばやく暖めます

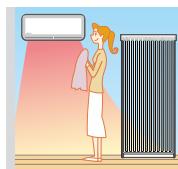

設定温度に近づくと

エアコン+パネル暖房をはじめます

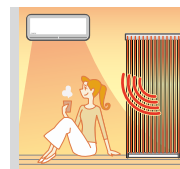

設定温度になると

温風を止めてパネル暖房を行います

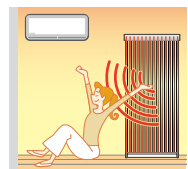

### 熱源機通信について

熱源機器とヘッダーボックス(HDB-404・804)を熱源機通信で接続すれば、ヘッダーボックス用リモコンで操作が可能になるため、熱源機に接続するリモコンは不要です(2心延長通信線が必要)

●本カタログに掲載のない機種や関連部品の詳細は、「ヒートポンプ式熱源機総合カタログ」を参照してください。

コンパクト室内機



室内機付属品  
液晶ワイヤレス  
リモコン  
CAR-IJ42  
【非防水形】

・補助ヒーターユニットの取付不可  
※室外機の底板と脚にサビに強い高耐食鋼板を使用しています。

温水出力 **6.3kW**  
(温水暖房単独運転時)

冷房時 **14** 畳程度

広さのめやす (注1) **21** 畳まで  
循環量 **6L/min**

広さのめやす (注2) **40** 畳まで  
循環量 **12L/min**

フロンラベル **A**  
(フロンラベルの  
詳細はP2参照)

**RAY-4043MCX** 本体希望小売価格(熱源機用リモコン別売)  
**¥732,600 (税抜 ¥666,000)**

●外形寸法 室内機RCY-4043CX 高295×幅799×奥行240(mm)  
室外機AEY-4043MCX 高675×幅825×奥行300(mm)

- 熱源機通信対応
- DCキャンドポンプ内蔵
- 冷水可能
- 新冷媒R32採用
- インバーター
- 冷暖ドライ
- DCツインロータリーコンプレッサー搭載

半密閉式	必要別売品
密閉式対応可 別売の密閉配管セット またはエア抜きセット が必要	リモコン リモコンコード (RK-3P)

【付属品】 エアコン用リモコン(CAR-IJ42)、リモコンホルダー、ドレンエルボ、防振ゴム  
【別売品】 配管セットWXV(3心)6.35×9.52

5m ¥34,100(税抜¥31,000)、10m ¥70,400(税抜¥64,000)、  
取付サン(2本入) ¥1,540(税抜¥1,400)、  
ドレンホース2m ¥792(税抜¥720)、リモコンコード(RK-3P)(2心)、  
凍結予防ヒータ(VE-TY-RAY37) ¥31,460(税抜¥28,600)、  
アース棒B-0 ¥1,650(税抜¥1,500)、  
密閉配管セット(VH-MHS-4043) ¥22,880(税抜¥20,800)、  
エア抜きセット(VH-ANS-4037) ¥9,240(税抜¥8,400)、不凍液、  
ヘッダーボックス、  
置き台(PC-NJ38) ¥50,600(税抜¥46,000)  
【交換用】 静電集塵空気清浄フィルター(CAC-12)(2枚1組) ¥2,640(税抜¥2,400)

【注意】循環水には必ず不凍液を使用してください。

端末機器1系統と接続する場合、リモコンCMR-2612を使用します。  
HDB-404、804と接続した場合、リモコンはCMR-2633、2630Sを使用します。  
おまかせ運転は、室内ユニットがある部屋のCMR-2612又はCMR-2633のみ対応となります。  
冷水使用時には、ヘッダーボックスはHDB-404、804以外は接続できません。

## 熱源機用リモコン

※リモコンの詳細については  
P10をご参照ください。

多機能リモコン **CMR-2612(\*)** 【非防水形】  
**¥24,200 (税抜 ¥22,000)**



(★)室温サーミスタ付(設定温度は循環水温度です) 【ふたを開いた状態】

(注1)平成28年省エネルギー基準の地域区分5~7地域でQ値:2.7(UA値:0.87)の場合。広い面積は暖まるまでに時間がかかりますので連続運転を必要とします。  
(注2)平成28年省エネルギー基準の地域区分5~7地域で断熱性能の高い住宅(Q値:1.4、UA値:0.38)の場合。設計段階で必ず建物のQ値(UA値)をご確認ください。広い面積は暖まるまでに時間がかかりますので連続運転を必要とします。

【注意】・冷水の使用は、結露対策が施された冷水対応端末の選定が必要です。

### ■エアコン能力

(室内電源タイプ)単相200V 50/60Hz

	広さのめやす	木造	鉄筋	能力(kW)	消費電力(W)
暖房	13~17畳	22m <sup>2</sup> まで	27m <sup>2</sup> まで	6.0(0.6~8.3)	1,615(185~2,690)
冷房	11~17畳	18m <sup>2</sup> まで	28m <sup>2</sup> まで	4.0(0.7~4.5)	965(200~1,580)

ヒートポンプ式熱源機は外気温が下がるにつれて能力も低下します。寒冷地など、特に寒さが厳しい地域では能力が不足することがありますので事前に当社または販売店にご相談ください。

## エアコン単独運転も機能充実!!

### ① パワフル運転\*

リモコンのパワフルスイッチを押すと強めに運転を行います。

※パワフル運転は30分経過すると通常運転に戻ります。

### ② 防カビフィルター\*1

フィルター表面に防カビ処理を施し、カビの発生を抑えます。

★1 試験機関：一般財団法人カケンテストセンター  
試験方法：カビ抵抗評価JIS Z 2911(湿式法)に準拠  
試験対象：JIS Z 2911に準拠  
試験結果：カビ菌糸の発育を抑制(2週間後)  
試験番号：CK-99108-2

### ③ 湿度センサー搭載

同じ温度でも湿度が高いと蒸し暑く感じます。湿度センサーで湿度を検知し、温度をコントロールすることで、蒸し暑さを感じにくくします。(冷房・除湿運転時)

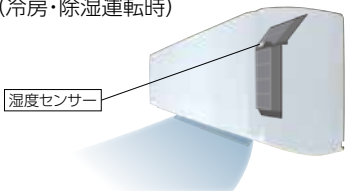

### ④ 静電集塵空気清浄フィルター

0.3~2.5μm粒子を約80%\*2キャッチする、PM2.5対応の空気清浄フィルター

★2 フィルターの性能試験に基づく性能であり、実機の性能とは異なります。0.3μm未満の微小粒子物質については、除去の確認ができておりません。また空気中の有害物質のすべてを除去できるものではありません。PM2.5とは2.5μm以下の微小物質の総称です。

カビの活動を抑制\*3します

フィルター単独での試験結果です。実使用空間での実証結果ではありません。

★3 [カビ]  
試験機関：(財)日本化学繊維検査協会  
試験方法：JIS Z 2911 2010 乾式法  
試験結果：4週間後菌糸の発育が認められない  
試験番号：CK-10-054662

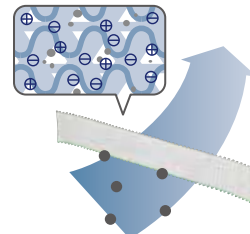

静電集塵空気清浄フィルター(2枚1組)  
※交換のめやす約3年

### ⑤ クリーン運転機能

冷房・除湿運転後のエアコン内部の湿気を「グリーン運転」で乾燥。臭いの発生やカビの成長を抑制します。

試験条件  
カビセンサー(カビ胞子を閉じ込めた試験片)を用いて当社試験室にて実施。  
外気温27℃、湿度70%で冷房運転3時間後、40分内部グリーン運転、1時間OFFのサイクルで4日間実施し、カビの成長の抑制を確認。

分析：環境生物学研究所 試験番号：031111

※オフシーズン中に付着した汚れやカビを取り除く機能ではありません。  
※おやすみタイマーで停止後はグリーン運転は行いません。

# お部屋の空気を汚さず、 頭寒足熱の快適暖房!

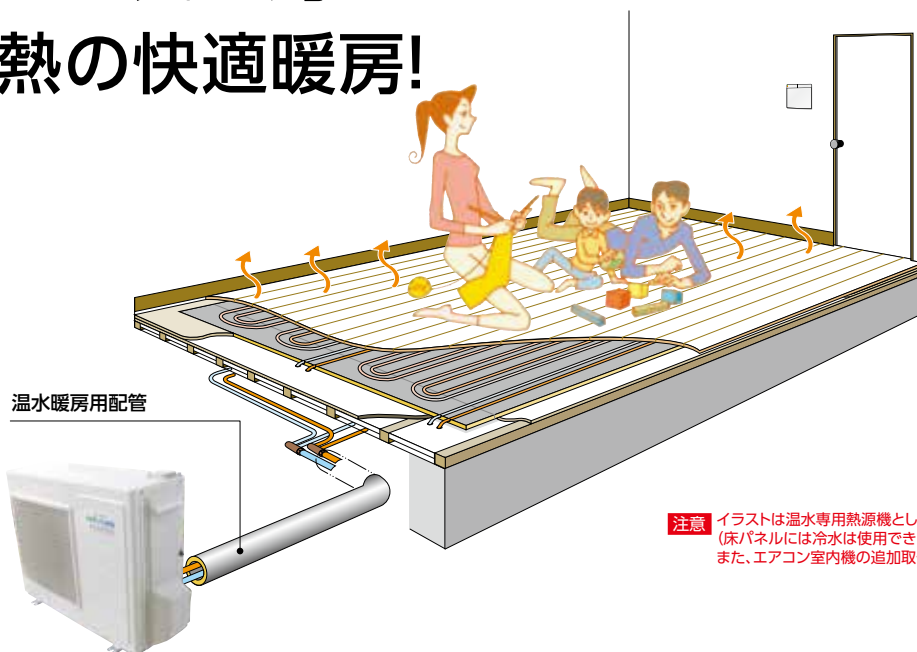

**注意** イラストは温水専用熱源機として使用した場合です。  
(床パネルには冷水は使用できません。)  
また、エアコン室内機の追加取付けはできません。

## (※1) 最大40畳 (4エリア) まで対応!

### AEYH-0646BFXを使用した場合

#### 増設リモコン

増設リモコンを取付けることで、リモコンのあるエリアAまで行かずにそのエリア(回路)を個別にコントロールできます。

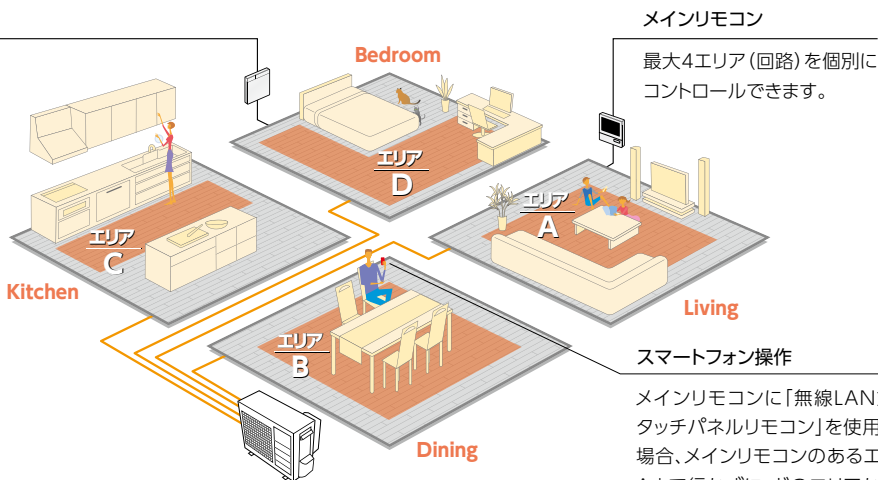

#### メインリモコン

最大4エリア(回路)を個別にコントロールできます。

#### スマートフォン操作

メインリモコンに「無線LAN対応タッチパネルリモコン」を使用した場合、メインリモコンのあるエリアAまで行かずに、どのエリアからでもスマートフォンで操作できます。

AEYH-0642X等を使用し4エリアをコントロールする場合は、ヘッダーボックス(HDB-404)が必要となります。

### AEYH-0642Xにヘッダーユニット(VH-HD2N-37)を使用した場合

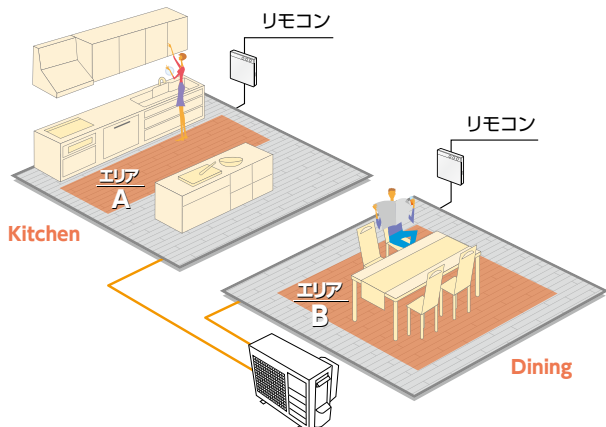

(※1) AEYH-0646BFX・0642Xを断熱性能の高い住宅【Q値:1.4(UA値:0.38)】用で全館暖房の場合。  
AEYH-0546BFXは同条件で32畳まで。



### 熱源機通信について (AEYH-0642X)

熱源機器とヘッダーボックス(HDB-404・804)を熱源機通信で接続すれば、ヘッダーボックス用リモコンで操作が可能になるため、熱源機に接続するリモコンは不要です(2心延長通信線が必要)

●本カタログに掲載のない機種や関連部品の詳細は、「ヒートポンプ式熱源機総合カタログ」を参照してください。

## ヘッダーボックス不要(4回路ヘッダー内蔵型)

温水出力 **5.0kW**

### AEYH-0546BFX

本体希望小売価格[リモコン別売]  
**¥484,000 (税抜¥440,000)**



・補助ヒータユニットの取付不可

広さのめやす  
(注1) **17畳**まで  
循環量 **6L/min**

広さのめやす  
(注2) **32畳**まで  
循環量 **12L/min**

●外形寸法 高675×幅825×奥行300(mm) ●DCキャンドポンプ内蔵 ●IoT対応 ●新冷媒R32採用

【付属品】 ドレンエルボ、防振ゴム、クイックファスナー(8個入)  
リモコンコード(RK-3P)(2心)、アース棒B-0 ¥1,650(税抜¥1,500)、  
凍結予防ヒータ(VE-TY-RAY37) ¥31,460(税抜¥28,600)、  
増設リモコン(CMR-2630S) ¥19,800(税抜¥18,000)、  
止水栓1セット(2個入) ¥1,056(税抜¥960)、不凍液、  
HEMS基板セット(VE-KS-2) ¥26,620(税抜¥24,200)、  
置き台(PC-NJ38) ¥50,600(税抜¥46,000)

開放式	必要別売品
密閉式不可	リモコン リモコンコード (RK-3P)

温水出力 **6.7kW**

### AEYH-0646BFX

本体希望小売価格[リモコン別売]  
**¥548,900 (税抜¥499,000)**

広さのめやす  
(注1) **21畳**まで  
循環量 **6L/min**

広さのめやす  
(注2) **40畳**まで  
循環量 **12L/min**

●外形寸法 高675×幅825×奥行300(mm) ●DCキャンドポンプ内蔵 ●IoT対応 ●新冷媒R32採用

【付属品】 ドレンエルボ、防振ゴム、クイックファスナー(8個入)  
リモコンコード(RK-3P)(2心)、アース棒B-0 ¥1,650(税抜¥1,500)、  
凍結予防ヒータ(VE-TY-RAY37) ¥31,460(税抜¥28,600)、  
増設リモコン(CMR-2630S) ¥19,800(税抜¥18,000)、  
止水栓1セット(2個入) ¥1,056(税抜¥960)、不凍液、  
HEMS基板セット(VE-KS-2) ¥26,620(税抜¥24,200)、  
置き台(PC-NJ38) ¥50,600(税抜¥46,000)

開放式	必要別売品
密閉式不可	リモコン リモコンコード (RK-3P)

### 選べるリモコン

※リモコンの詳細についてはP9～10をご参照ください。

①無線 LAN 対応  
タッチパネルリモコン  
CMR-3102VM  
¥30,800 (税抜 ¥28,000)

【非防水形】

②多機能リモコン  
CMR-2630  
¥24,200 (税抜 ¥22,000)

【非防水形】

【ふたを開いた状態】

※CMR-3102VMを選択し、無線LANでインターネットに接続することで、IoT対応になります。

### 1つのリモコンで最大4エリアを 個別にコントロール!



## 温水熱源機



温水出力 **6.3kW**

### AEYH-0642X

本体希望小売価格[リモコン別売]  
**¥491,700 (税抜¥447,000)**

広さのめやす  
(注1) **21畳**まで  
循環量 **6L/min**

広さのめやす  
(注2) **40畳**まで  
循環量 **12L/min**

●外形寸法 高675×幅825×奥行300(mm) ●熱源機通信対応  
●E-CON接続対応 ●DCキャンドポンプ内蔵 ●IoT対応 ●新冷媒R32採用

【付属品】 ドレンエルボ、防振ゴム、E-CON・HTU用リード線  
リモコンコード(RK-3P)(2心)、アース棒B-0 ¥1,650(税抜¥1,500)、  
凍結予防ヒータ(VE-TY-RAY37) ¥31,460(税抜¥28,600)、  
ヘッダーユニット(VH-HD2N-37) ¥39,600(税抜¥36,000)、  
補助ヒータユニット(HTU-20) ¥166,100(税抜¥151,000)、  
不凍液、ヘッダーボックス、  
HEMS基板セット(VE-KS-2) ¥26,620(税抜¥24,200)、  
置き台(PC-NJ38) ¥50,600(税抜¥46,000)

開放式	必要別売品
密閉式不可	リモコン リモコンコード (RK-3P)

### ■補助ヒータユニット取付け上の組み合わせ

	AEYH-0642X
補助ヒータユニット	○ (ヘッダーユニット組込時※)

○取付可 ×取付不可

床暖1系統と接続する場合、リモコンCMR-3102VM・CMR-2611・CMR-2612・CMR-2614のいずれかを使用します。  
HDB-404、804と接続した場合、リモコンはCMR-3102VM・CMR-2630(S)を使用します。  
ヘッダーユニット(VH-HD2N-37)を取付ける場合は、CMR-3102VM・CMR-2611・CMR-2612のいずれかを2個使用  
します。カンタンリモコン(CMR-2614)は、補助ヒータユニット(HTU-20)またはヘッダーユニット(VH-HD2N-37)を使用  
していない場合にのみ使用できます。

### 選べるリモコン

※リモコンの詳細についてはP9～11をご参照ください。

①無線LAN対応タッチパネルリモコン  
CMR-3102VM(★) 【非防水形】  
¥30,800 (税抜 ¥28,000)

②多機能リモコン  
CMR-2611 【非防水形】  
¥24,200 (税抜 ¥22,000)

【ふたを開いた状態】

③多機能リモコン  
CMR-2612(★) 【非防水形】  
¥24,200 (税抜 ¥22,000)

【ふたを開いた状態】

④カンタンリモコン  
CMR-2614 【非防水形】  
¥19,800 (税抜 ¥18,000)

【ふたを開いた状態】

(★)室温サーミスタ付[設定温度は室温または循環水温度に設定切替で変更可能です]

※CMR-3102VMを選択し、無線LANでインターネットに接続することで、IoT対応になります。

(注1)平成28年省エネルギー基準の地域区分5～7地域でQ値:2.7(UA値:0.87)の場合。広い面積は暖まるまでに時間がかかりますので連続運転を必要とします。  
(注2)平成28年省エネルギー基準の地域区分5～7地域で断熱性能の高い住宅(Q値:1.4,UA値:0.38)の場合。設計段階で必ず建物のQ値(UA値)をご確認ください。広い面積は暖まるまでに時間がかかりますので連続運転を必要とします。

ヒートポンプ式熱源機は外気温が下がるにつれて能力も低下します。寒冷地など、特に寒さが厳しい地域では能力が不足することがありますので事前に当社または販売店にご相談ください。

「温水運転」と「冷水運転」ができるので、  
一年中、快適に過ごせます。

## ① 冷水運転が可能

AEYCシリーズは、温水だけではなく冷水も供給できます。  
ふく射式冷温水パネルを用いた冷房などに利用できます。

リモコンで **冷水運転** **温水運転** を切り替えます!



**注意** ●冷水の使用は、結露対策が施された冷水専用端末の選定が必要です。●密閉回路方式に変更すると、鉄製パネルヒーターなどの放熱器が使用できます。

## ② 大能力10kW

AEYC-1044MHXは温水出力  
10kWの大能力タイプなので広い  
面積に設置可能です。  
さらに融雪(ロードヒーティング)  
にも対応しています。

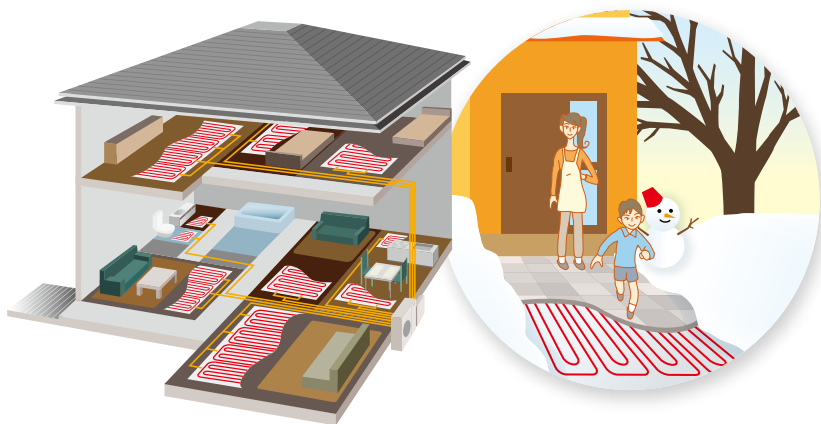

## ③ 新冷媒R32を採用!!

全機種に、環境負荷の少ない新冷媒R32を採用。  
オゾン層破壊係数がゼロで、さらに地球温暖化係数  
が従来冷媒(R410A)の約1/3です。<sup>※1</sup>

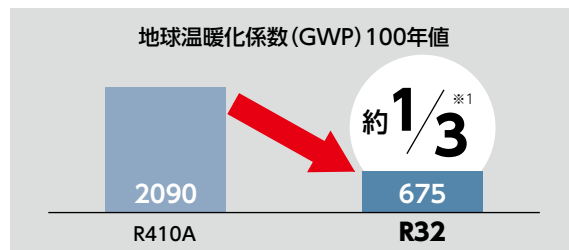

※1: 出典「IPCC第4次評価報告書」温暖化係数(GWP) 温暖化係数(100年値): 2090(R410A)と675(R32)の比較。

### 熱源機通信について

熱源機器とヘッダーボックス(HDB-404・804)を熱源機通信で接続すれば、ヘッダーボックス用リモコンで操作が可能になるため、熱源機に接続するリモコンは不要です(2心延長通信線が必要)

●本カタログに掲載のない機種や関連部品の詳細は、「ヒートポンプ式熱源機総合カタログ」を参照してください。



**温水出力 3.6kW**

広さのめやす  
(注1) 12畳まで (注2) 23畳まで

循環量  
**6L/min**

## AEYC-0341MX

本体希望小売価格[リモコン別売]  
**¥434,500 (税抜 ¥395,000)**

半密閉式	必要別売品
密閉式対応可 別売の密閉配管セット またはエア抜きセット が必要	リモコン リモコンコード (RK-3P)

**注意** 循環水には必ず不凍液を使用してください。

**温水出力 6.7kW**

広さのめやす  
(注1) 21畳まで (注2) 40畳まで

循環量  
**6L/min**      **12L/min**

## AEYC-0647MX

本体希望小売価格[リモコン別売]  
**¥561,000 (税抜 ¥510,000)**

半密閉式	必要別売品
密閉式対応可 別売の密閉配管セット またはエア抜きセット が必要	リモコン リモコンコード (RK-3P)

- 外形寸法 高675×幅825×奥行300 (mm)
- 熱源機通信対応
- E-CON接続対応
- 冷水可能
- DCキャンポンプ内蔵
- IoT対応
- 新冷媒R32採用

【付属品】 ドレンエルボ、防振ゴム、E-CON・HTU用リード線  
 【別売品】 リモコンコード(RK-3P) (2心)、アース棒B-0 ¥1,650 (税抜¥1,500)、  
 凍結予防ヒータ(VE-TY-RAY37) ¥31,460 (税抜¥28,600)、  
 補助ヒータユニット(HTU-20) ¥166,100 (税抜¥151,000)、  
 密閉配管セット(VH-MHS-4043) ¥22,880 (税抜¥20,800)、  
 エア抜きセット(VH-ANS-4037) ¥9,240 (税抜¥8,400)、不凍液、ヘッダーボックス、密閉式膨張タンク、  
 HEMS基板セット(VE-K5-2) ¥26,620 (税抜¥24,200)、置き台(PC-NJ38) ¥50,600 (税抜¥46,000)、  
 冷房・警報コネクタ(ASHP-CWC-2) [0647MXのみ] ¥1,430 (税抜¥1,300)

床暖1系統と接続する場合、リモコンCMR-3102VM・CMR-2611・CMR-2612・CMR-2614のいずれかを使用します。  
 HDB-404,804と接続した場合、リモコンはCMR-3102VM・CMR-2630(S)を使用します。  
 カンタンリモコン(CMR-2614)は補助ヒータユニット(HTU-20)を使用していない場合にのみ使用できます。  
 ・冷水使用時には、ヘッダーボックスはHDB-404,804以外は接続できません。  
 ・冷水出力については、仕様表(P80)をご参照ください。

### 選べるリモコン ※リモコンの詳細についてはP9～11をご参照ください。

<p>①無線LAN対応タッチパネルリモコン CMR-3102VM(★) [非防水形] ¥30,800 (税抜 ¥28,000)</p>	<p>②多機能リモコン CMR-2611 [非防水形] ¥24,200 (税抜 ¥22,000)</p> <p>【ふたを開いた状態】</p>	<p>③多機能リモコン CMR-2612(★) [非防水形] ¥24,200 (税抜 ¥22,000)</p> <p>【ふたを開いた状態】</p>	<p>④カンタンリモコン CMR-2614 [非防水形] ¥19,800 (税抜 ¥18,000)</p> <p>【ふたを開いた状態】</p>
---	--	---	---

(★)室温サーミスタ付[設定温度は室温または循環水温度に設定切替で変更可能です] ※CMR-3102VMを選択し、無線LANでインターネットに接続することで、IoT対応になります。



**温水出力 10.0kW**

広さのめやす  
(注1) 33畳まで (注2) 64畳まで

循環量  
**22.7L/min**

## AEYC-1044MHX

本体希望小売価格[リモコン別売]  
**¥811,800 (税抜 ¥738,000)**

半密閉式	必要別売品
密閉式対応可 別売の密閉配管セット またはエア抜きセット が必要	リモコン リモコンコード (RK-3P)

- 外形寸法 高882×幅850×奥行441 [給水タンク含む] (mm)
- 熱源機通信対応
- E-CON接続対応
- 冷水可能
- 凍結予防ヒータ内蔵
- 融雪対応
- DCキャンポンプ内蔵
- IoT対応
- 新冷媒R32採用

【付属品】 ドレンエルボ、E-CON・HTU用リード線  
 【別売品】 リモコンコード(RK-3P) (2心)、アース棒B-0 ¥1,650 (税抜¥1,500)、  
 補助ヒータユニット(HTU-20) ¥166,100 (税抜¥151,000)、  
 密閉配管セット(VH-MHS-1044) ¥22,880 (税抜¥20,800)、  
 エア抜きセット(VH-ANS-1040) ¥9,240 (税抜¥8,400)、  
 不凍液、ヘッダーボックス、密閉式膨張タンク、HEMS基板セット(VE-K5-2) ¥26,620 (税抜¥24,200)、  
 置き台(PC-NJ38) ¥50,600 (税抜¥46,000)、冷房・警報コネクタ(ASHP-CWC-2) ¥1,430 (税抜¥1,300)

**注意** 循環水には必ず不凍液を使用してください。

床暖1系統と接続する場合、リモコンCMR-3102VM・CMR-2611・CMR-2612・CMR-2614のいずれかを使用します。  
 HDB-404,804と接続した場合、リモコンはCMR-3102VM・CMR-2630(S)を使用します。  
 カンタンリモコン(CMR-2614)は補助ヒータユニット(HTU-20)を使用していない場合にのみ使用できます。  
 ・冷水使用時には、ヘッダーボックスはHDB-404,804以外は接続できません。  
 ・エア(回路)が少ないと、循環量が不足して能力が十分に発揮できない場合があります。  
 ・冷水出力については、仕様表(P80)をご参照ください。

### 選べるリモコン ※リモコンの詳細についてはP9～11をご参照ください。

<p>①無線LAN対応タッチパネルリモコン CMR-3102VM(★) [非防水形] ¥30,800 (税抜 ¥28,000)</p>	<p>②多機能リモコン CMR-2611 [非防水形] ¥24,200 (税抜 ¥22,000)</p> <p>【ふたを開いた状態】</p>	<p>③多機能リモコン CMR-2612(★) [非防水形] ¥24,200 (税抜 ¥22,000)</p> <p>【ふたを開いた状態】</p>	<p>④カンタンリモコン CMR-2614 [非防水形] ¥19,800 (税抜 ¥18,000)</p> <p>【ふたを開いた状態】</p>
---	--	---	---

(★)室温サーミスタ付[設定温度は室温または循環水温度に設定切替で変更可能です] ※CMR-3102VMを選択し、無線LANでインターネットに接続することで、IoT対応になります。

**注意** 密閉式回路で、架橋ポリエチレン管を使用する場合は、必ず酸素遮断層付(O<sub>2</sub>カット)架橋ポリエチレン管を使用してください。(10A以外は現地手配)

### 凍結予防ヒータ・補助ヒータユニット取付け上の組み合わせ

	AEYC-0647MX・0341MX	AEYC-1044MHX
凍結予防ヒータ	○	凍結予防ヒータ内蔵
補助ヒータユニット	△ (冷水使用時は×)	△ (冷水使用時は×)

○取付可 △取付条件有 ×取付不可

(注1)平成28年省エネルギー基準の地域区分5～7地域でQ値:2.7(UA値:0.87)の場合。広い面積は暖まるまでに時間がかかりますので連続運転を必要とします。  
 (注2)平成28年省エネルギー基準の地域区分5～7地域で断熱性能の高い住宅(Q値:1.4,UA値:0.38)の場合。設計段階で必ず建物のQ値(UA値)をご確認ください。広い面積は暖まるまでに時間がかかりますので連続運転を必要とします。

ヒートポンプ式熱源機は外気温が下がるにつれて能力も低下します。寒冷地など、特に寒さが厳しい地域では能力が不足することがありますので事前に当社または販売店にご相談ください。

# 足もとからポカポカと暖かい床暖房。 からだにやさしい、頭寒足熱の快適暖房を

## 快適

エアコンや温風ヒーターの暖房では暖かい空気が上昇してしまい、“座っているときは寒い”“足もとが冷たい”“立っているときは顔がほてる”などがありました。床暖房なら、床面からのふく射熱で暖めるため、足もとがポカポカ・頭はスッキリの頭寒足熱で、ととても快適暖房です。また、スイッチを消したあとでも余熱が残り暖かさが持続します。

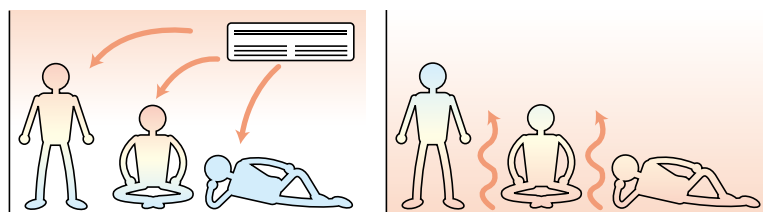

▲エアコンの場合の部屋の暖まりかた

▲床暖房の場合の部屋の暖まりかた

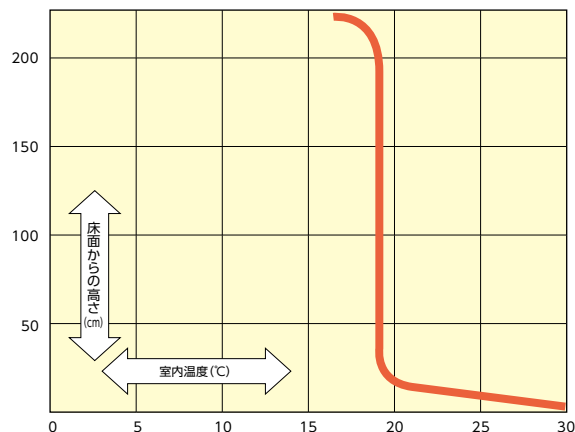

## 施工設置タイプ

プランに合わせてお選びください。

### 根太上設置タイプ

ホットフロアライトパネル		ホットフロアパネル		フロアパネル	
P45～46参照		P47～48参照		P49～50参照	
<b>特長</b>	<ul style="list-style-type: none"> <li>●発泡ポリスチレンなので施工が簡単</li> <li>●架橋ポリエチレン管</li> <li>●配管の継ぎ目がない</li> <li>●軽量</li> </ul>	<b>特長</b>	<ul style="list-style-type: none"> <li>●健康と環境に配慮した新素材</li> <li>●架橋ポリエチレン管</li> <li>●配管の継ぎ目がない</li> <li>●軽量</li> </ul>	<b>特長</b>	<ul style="list-style-type: none"> <li>●架橋ポリエチレン管</li> <li>●配管の継ぎ目がない</li> <li>●軽量</li> </ul>
<b>■仕上げ構造</b>		<b>■仕上げ構造</b>		<b>■仕上げ構造</b>	
<b>■仕上げ材</b>	●床暖房用フローリング	<b>■仕上げ材</b>	●床暖房用フローリング	<b>■仕上げ材</b>	●床暖房用フローリング

# お届けします。

## 健康的

低い室温でも快適な暖房感が得られ、温風などの風や対流もおこさないで、室内が高温低湿にならず、お肌やのどにやさしい暖房です。

## 経済的

室内温度そのものを上げる必要がなく、低い温度でより高い暖房感が得られ、とっても経済的な暖房です。

## クリーン

床暖房は風をおこさずに暖めるので、室内のチリやほこり等を飛散させることがなく、とってもクリーンな暖房です。

また、熱源機が屋外なので室内で火を使いません。そのため、着火・消火時のいやなニオイもありません。

## 省スペース

室内には暖房機器を設置しませんので、スペースを有効に利用できます。

### 根太上設置タイプ

### フローリング一体型パネル

#### 小根太入り温水マット

P51～52参照

#### 特長

- 架橋ポリエチレン管
- 折り畳み構造のコンパクト設計
- 軽量でかんたん施工
- 多彩なバリエーション

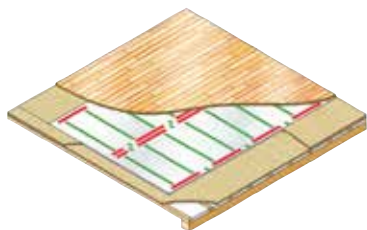

#### ■仕上げ構造

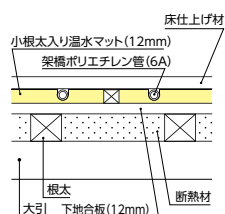

#### ■仕上げ材

- 床暖房用フローリング

#### はるびより

(大建工業株式会社製)

#### 特長

- フローリング一体型の温水床暖房だから施工簡単
- 低ランニングコスト

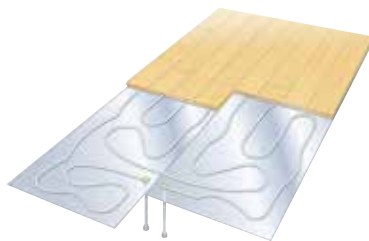

#### ■仕上げ構造

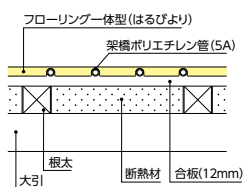

製品の詳細については下記へお問い合わせください。

大建工業(株)  
内装材事業部  
TEL.059-255-0640  
(三重)

お見積りの御依頼は、お近くの大建工業の営業所へお問い合わせください。

発泡ポリスチレンなので切断がカンタン。フレキシブルに施工ができます。

## ストレートパネル

606×909×12mm

### HFLP12-ST-6

1セット(6枚入り)

希望小売価格

¥39,380

(税抜¥35,800)



## ターン付ストレートパネル

606×909×12mm

### HFLP12-TR-6

1セット(6枚入り)

希望小売価格

¥40,920

(税抜¥37,200)

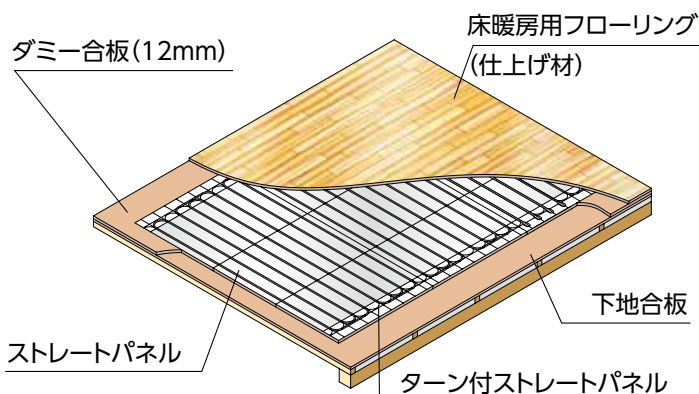

### 施工上・使用上のお願

- 仕上げ材は現地手配です。パネルに適した仕上げ材を準備し、仕上げ材メーカーの施工要領に従って工事してください。
- ピアノや家具を設置する場所は除外するか、設置する場合は、受け板・パット等の当て板を敷いて、一箇所に荷重が集中しないような処置をしてください。

## 寸法図

### HFLP12-ST

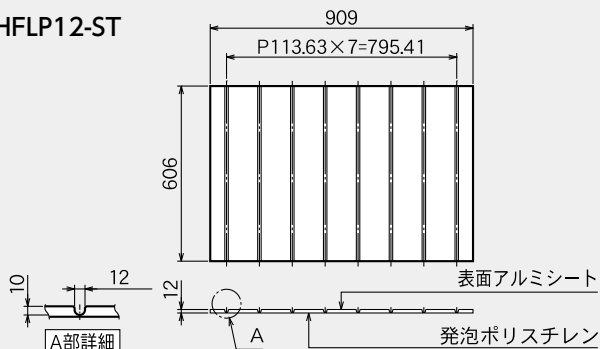

### HFLP12-TR

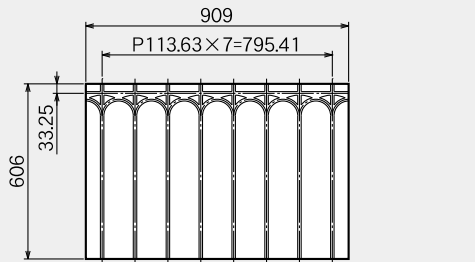

## 仕様表

型 式	HFLP12(-ST,-TR)
材 質	発泡ポリスチレン アルミ均熱シート(80μm)
外形寸法(mm)	606×909×12
有効放熱面積(m <sup>2</sup> /枚)	0.62
質量(kg/枚)	0.6
最高使用温度(°C)	90
標準流量(L/min)	1.5
最高使用圧力(kPa)(kgf/cm <sup>2</sup> )	98(1)
標準通水抵抗	0.1 mAq/m
保有水量	0.04 L/m(7Aポリ管)

## 関連部品

<b>●架橋ポリエチレン管</b> (7A×70m) VH-PE7A-70 ¥22,440(税抜¥20,400) (7A×120m) VH-PE7A-120 ¥35,640(税抜¥32,400) (10A×80m) VH-PE10A-80 ¥29,040(税抜¥26,400) (10A×120m) VH-PE10A-120 ¥43,560(税抜¥39,600)	<b>●ソケット</b> (7A×10A) VH-BK10X7 1セット(2個入り) ¥924(税抜¥840)
<b>●O<sub>2</sub>カット架橋ポリエチレン管</b> (10A×100m) VH-PEC10A-100 ¥47,520(税抜¥43,200)	<b>●1/2バルブ</b> φ9.52用 ¥2,530(税抜¥2,300) φ12.7用 ¥2,640(税抜¥2,400)
<b>●1/2ハーフユニオン</b> φ9.52用 ¥792(税抜¥720) φ12.7用 ¥792(税抜¥720)	<b>●1/2ソケット</b> ¥1,210(税抜¥1,100)
<b>●分岐ヘッダー</b> (7A(×2)×10A) VH-BK10X7-2P 1セット(2個入り) ¥4,180(税抜¥3,800)	<b>●分岐ヘッダー</b> (7A(×3)×10A) VH-BK10X7-3P 1セット(2個入り) ¥5,500(税抜¥5,000)
<b>●LHソケット</b> (7A×φ9.52) VH-LH9X7 1セット(2個入り) ¥836(税抜¥760) (10A×φ9.52) 1セット(2個入り) ¥924(税抜¥840)	<b>●LHソケット</b> (7A(×2)×φ9.52) VH-LH9X7-2P 1セット(2個入り) ¥3,740(税抜¥3,400)
<b>●LHアダプター(ストレート)</b> 5/8UNF×10A 1セット(2個入り) ¥1,210(税抜¥1,100)	<b>●さや管付10Aペア管</b> (10m) PET10A-CD-10 ¥14,520(税抜¥13,200) (20m) PET10A-CD-20 ¥29,040(税抜¥26,400) 外径φ36.5
<b>●Lバンド</b> 7A 1セット(10個入り) ¥792(税抜¥720) 10A 1セット(10個入り) ¥792(税抜¥720)	<b>●アルミテープ(黒)</b> (幅25mm×50m) CAT-401B-25 ¥2,860(税抜¥2,600) (幅50mm×50m) CAT-401B-50 ¥4,400(税抜¥4,000)
<b>●保温付10Aペア管</b> (50m) PET-10A-HZ-50 ¥49,940(税抜¥45,400)	<b>●遮光テープ</b> (幅50mm×20m) CST-20 ¥5,280(税抜¥4,800)

☒ 露出している部分には遮光処理が必要です。  
(保温付10Aペア管の保温材部分は除く)

ホットフロアライトパネル設置目安と配管例

6畳

床暖房敷設率 69%  
 部材合計価格  
**¥463,650** (税抜¥421,500)

ストレートパネル 8枚  
 ターン付ストレートパネル 5枚  
 ①配管長さ 約34m  
 ②配管長さ 約34m  
 計 約68m

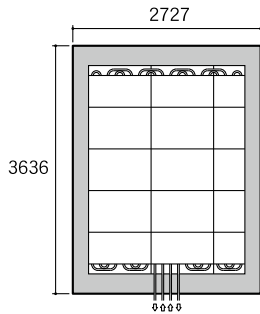

品名	必要数	希望小売価格
ストレートパネル HFLP12-ST-6(6枚入り)	2セット	¥78,760 (税抜¥71,600)
ターン付ストレートパネル HFLP12-TR-6(6枚入り)	1セット	¥40,920 (税抜¥37,200)
架橋ポリエチレン管(7A×120m)VH-PE7A-120	1	¥35,640 (税抜¥32,400)
アルミテープ(黒)(幅25)CAT-401B-25	2	¥5,720 (税抜¥5,200)
アルミテープ(黒)(幅50)CAT-401B-50	1	¥4,400 (税抜¥4,000)
1/2 ソケット	2	¥2,420 (税抜¥2,200)
1/2 バルブ(φ9.52 用)	1	¥2,530 (税抜¥2,300)
1/2 ハーフユニオン(φ9.52 用)	1	¥792 (税抜¥720)
LH ソケット(10A×φ9.52)(2 個入り)	1セット	¥924 (税抜¥840)
分岐ヘッド(7A×2)×10A)VH-BK10X7-2P(2個入り)	1セット	¥4,180 (税抜¥3,800)
さや管付10A ペア管(10m)PET10A-CD-10	1	¥14,520 (税抜¥13,200)
バンド 10A(10個入り)	1セット	¥792 (税抜¥720)
バンド 7A(10個入り)	1セット	¥792 (税抜¥720)
リモコン(CMR-2800)	1	¥9,900 (税抜¥9,000)
リモコンコード(RK-3P-8m)	1	¥2,860 (税抜¥2,600)
暖房ボイラ(EDBF-673Y)	1	¥258,500 (税抜¥235,000)

※別途、不凍液、遮光テープが必要です。

8畳

床暖房敷設率 73%  
 部材合計価格  
**¥504,570** (税抜¥458,700)

ストレートパネル 11枚  
 ターン付ストレートパネル 7枚  
 ①配管長さ 約46m  
 ②配管長さ 約46m  
 計 約92m

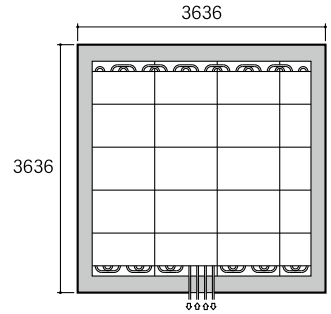

品名	必要数	希望小売価格
ストレートパネル HFLP12-ST-6(6枚入り)	2セット	¥78,760 (税抜¥71,600)
ターン付ストレートパネル HFLP12-TR-6(6枚入り)	2セット	¥81,840 (税抜¥74,400)
架橋ポリエチレン管(7A×120m)VH-PE7A-120	1	¥35,640 (税抜¥32,400)
アルミテープ(黒)(幅25)CAT-401B-25	2	¥5,720 (税抜¥5,200)
アルミテープ(黒)(幅50)CAT-401B-50	1	¥4,400 (税抜¥4,000)
1/2 ソケット	2	¥2,420 (税抜¥2,200)
1/2 バルブ(φ9.52 用)	1	¥2,530 (税抜¥2,300)
1/2 ハーフユニオン(φ9.52 用)	1	¥792 (税抜¥720)
LH ソケット(10A×φ9.52)(2 個入り)	1セット	¥924 (税抜¥840)
分岐ヘッド(7A×2)×10A)VH-BK10X7-2P(2個入り)	1セット	¥4,180 (税抜¥3,800)
さや管付10A ペア管(10m)PET10A-CD-10	1	¥14,520 (税抜¥13,200)
バンド 10A(10個入り)	1セット	¥792 (税抜¥720)
バンド 7A(10個入り)	1セット	¥792 (税抜¥720)
リモコン(CMR-2800)	1	¥9,900 (税抜¥9,000)
リモコンコード(RK-3P-8m)	1	¥2,860 (税抜¥2,600)
暖房ボイラ(EDBF-673Y)	1	¥258,500 (税抜¥235,000)

※別途、不凍液、遮光テープが必要です。

10畳

床暖房敷設率 75%  
 部材合計価格  
**¥570,570** (税抜¥518,700)

ストレートパネル 14枚  
 ターン付ストレートパネル 9枚  
 ①配管長さ 約39m  
 ②配管長さ 約39m  
 ③配管長さ 約39m  
 計 約117m

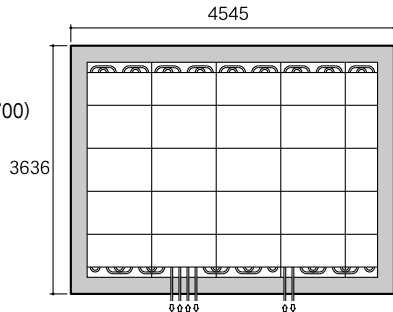

品名	必要数	希望小売価格
ストレートパネル HFLP12-ST-6(6枚入り)	3セット	¥118,140 (税抜¥107,400)
ターン付ストレートパネル HFLP12-TR-6(6枚入り)	2セット	¥81,840 (税抜¥74,400)
架橋ポリエチレン管(7A×120m)VH-PE7A-120	1	¥35,640 (税抜¥32,400)
架橋ポリエチレン管(7A×70m)VH-PE7A-70	1	¥22,440 (税抜¥20,400)
アルミテープ(黒)(幅25)CAT-401B-25	3	¥8,580 (税抜¥7,800)
アルミテープ(黒)(幅50)CAT-401B-50	1	¥4,400 (税抜¥4,000)
1/2 ソケット	2	¥2,420 (税抜¥2,200)
1/2 バルブ(φ9.52 用)	1	¥2,530 (税抜¥2,300)
1/2 ハーフユニオン(φ9.52 用)	1	¥792 (税抜¥720)
LH ソケット(10A×φ9.52)(2 個入り)	1セット	¥924 (税抜¥840)
分岐ヘッド(7A×3)×10A)VH-BK10X7-3P(2 個入り)	1セット	¥5,500 (税抜¥5,000)
さや管付10A ペア管(10m)PET10A-CD-10	1	¥14,520 (税抜¥13,200)
バンド 10A(10個入り)	1セット	¥792 (税抜¥720)
バンド 7A(10個入り)	1セット	¥792 (税抜¥720)
リモコン(CMR-2800)	1	¥9,900 (税抜¥9,000)
リモコンコード(RK-3P-8m)	1	¥2,860 (税抜¥2,600)
暖房ボイラ(EDBF-673Y)	1	¥258,500 (税抜¥235,000)

※別途、不凍液、遮光テープが必要です。

12畳

床暖房敷設率 72%  
 部材合計価格  
**¥570,570** (税抜¥518,700)

ストレートパネル 18枚  
 ターン付ストレートパネル 9枚  
 ①配管長さ 約46m  
 ②配管長さ 約46m  
 ③配管長さ 約46m  
 計 約138m

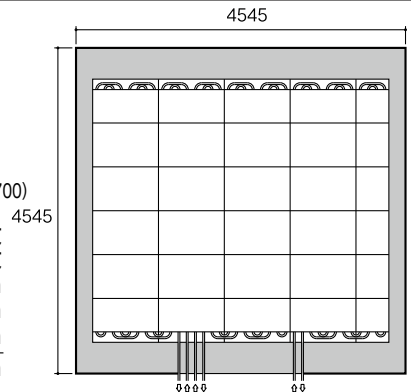

品名	必要数	希望小売価格
ストレートパネル HFLP12-ST-6(6枚入り)	3セット	¥118,140 (税抜¥107,400)
ターン付ストレートパネル HFLP12-TR-6(6枚入り)	2セット	¥81,840 (税抜¥74,400)
架橋ポリエチレン管(7A×120m)VH-PE7A-120	1	¥35,640 (税抜¥32,400)
架橋ポリエチレン管(7A×70m)VH-PE7A-70	1	¥22,440 (税抜¥20,400)
アルミテープ(黒)(幅25)CAT-401B-25	3	¥8,580 (税抜¥7,800)
アルミテープ(黒)(幅50)CAT-401B-50	1	¥4,400 (税抜¥4,000)
1/2 ソケット	2	¥2,420 (税抜¥2,200)
1/2 バルブ(φ9.52 用)	1	¥2,530 (税抜¥2,300)
1/2 ハーフユニオン(φ9.52 用)	1	¥792 (税抜¥720)
LH ソケット(10A×φ9.52)(2 個入り)	1セット	¥924 (税抜¥840)
分岐ヘッド(7A×3)×10A)VH-BK10X7-3P(2 個入り)	1セット	¥5,500 (税抜¥5,000)
さや管付10A ペア管(10m)PET10A-CD-10	1	¥14,520 (税抜¥13,200)
バンド 10A(10個入り)	1セット	¥792 (税抜¥720)
バンド 7A(10個入り)	1セット	¥792 (税抜¥720)
リモコン(CMR-2800)	1	¥9,900 (税抜¥9,000)
リモコンコード(RK-3P-8m)	1	¥2,860 (税抜¥2,600)
暖房ボイラ(EDBF-673Y)	1	¥258,500 (税抜¥235,000)

※別途、不凍液、遮光テープが必要です。

施工上の注意

○架橋ポリエチレン管(7A)は、1系統あたりの総延長が70m以内になるように設定してください。総延長が70mを超える場合は、2系統以上に分けて配管してください。

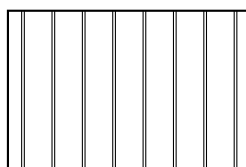

ストレートパネル  
4900mm

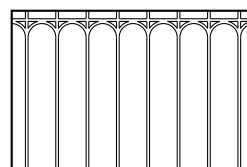

ターン付ストレートパネル  
5200mm

配管長計算例

# 床暖房パネル

# ホットフロアパネル

環境と健康に配慮した新素材を採用。いろいろな間取り、敷設形状でも自由に対応できます。

## ストレートパネル

605×908×12mm

### HFP12-ST-4

1セット(4枚入り)

希望小売価格

¥31,680

(税抜¥28,800)

### HFP12-ST-2

1セット(2枚入り)

希望小売価格

¥17,160

(税抜¥15,600)



## ターン付ストレートパネル

605×908×12mm

### HFP12-TR-4

1セット(4枚入り)

希望小売価格

¥34,320

(税抜¥31,200)

### HFP12-TR-2

1セット(2枚入り)

希望小売価格

¥21,120

(税抜¥19,200)

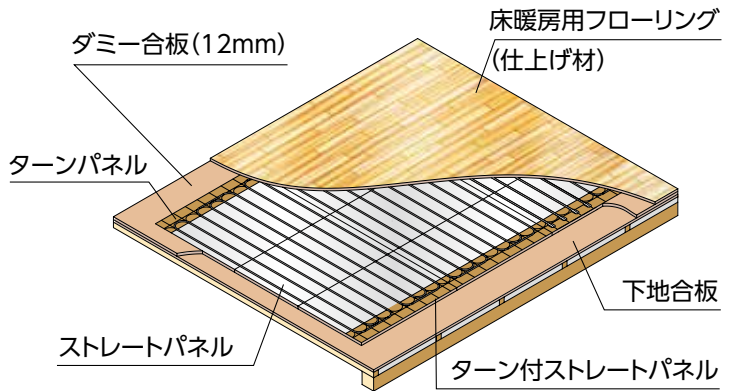
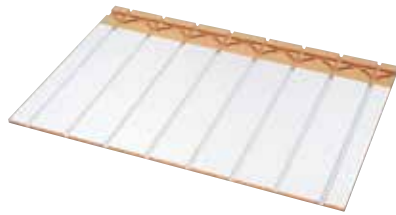

### 施工上・使用上のお願

- 仕上げ材は現地手配です。パネルに適した仕上げ材を準備し、仕上げ材メーカーの施工要領に従って工事してください。
- ピアノや家具を設置する場所は除外するか、設置する場合は、受け板・パット等の当て板を敷いて、一箇所に荷重が集中しないような処置をしてください。

## 寸法図

### HFP12-ST

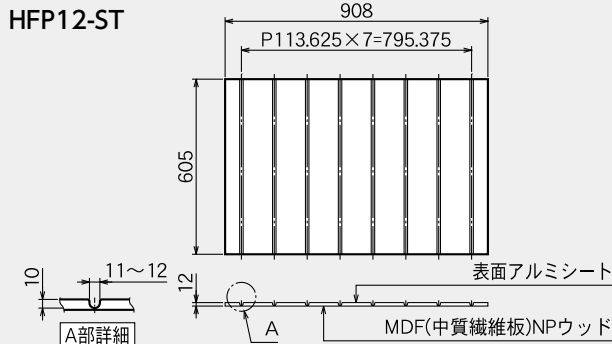

### HFP12-TR

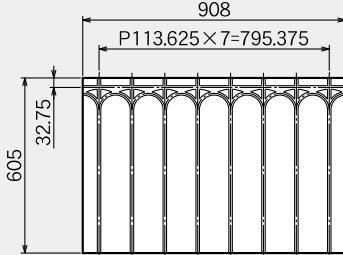

### VH-HFP12-TP

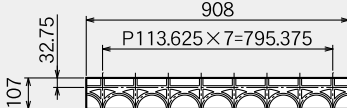

## 仕様表

型 式	HFP12-(ST、-TR、-TP)
材 質	MDF(中質繊維板) NPウッド(F☆☆☆☆) アルミ均熱シート(80μm)
外形寸法(mm)	605×908×12
有効放熱面積(m <sup>2</sup> /枚)	0.62(ST)、0.5(TR)、0.1(TP)
質量(kg/枚)	3.7(ST)、3.7(TR)、0.6(TP)
最高使用温度(°C)	90
標準流量(L/min)	1.5
最高使用圧力(kPa)(kgf/cm <sup>2</sup> )	98(1)
標準通水抵抗	0.1 mAq/m
保有水量	0.04 L/m(7Aポリ管)

## 関連部品

### ●ターンパネル

VH-HFP12-TP

1セット(2枚入り)

¥6,600(税抜¥6,000)

107×908×12mm



### ●架橋ポリエチレン管

(7A×70m)VH-PE7A-70 ¥22,440(税抜¥20,400)

(7A×120m)VH-PE7A-120 ¥35,640(税抜¥32,400)

(10A×80m)VH-PE10A-80 ¥29,040(税抜¥26,400)

(10A×120m)VH-PE10A-120 ¥43,560(税抜¥39,600)

### ●O<sub>2</sub>カット架橋ポリエチレン管

(10A×100m)VH-PEC10A-100 ¥47,520(税抜¥43,200)



### ●ソケット

(7A×10A)VH-BK10X7

1セット(2個入り)

¥924

(税抜¥840)



### ●1/2バルブ

φ9.52用

¥2,530(税抜¥2,300)

φ12.7用

¥2,640(税抜¥2,400)

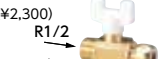

### ●1/2ハーフユニオン

φ9.52用 ¥792(税抜¥720)

φ12.7用 ¥792(税抜¥720)

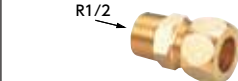

### ●1/2ソケット

¥1,210(税抜¥1,100)

Rc1/2

Rc1/2



### ●分岐ヘッダー

(7A(×2)×10A)VH-BK10X7-2P

1セット(2個入り)

¥4,180

(税抜¥3,800)



### ●分岐ヘッダー

(7A(×3)×10A)

VH-BK10X7-3P

1セット(2個入り)

¥5,500(税抜¥5,000)

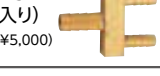

### ●LHソケット

(7A×φ9.52)VH-LH9X7

1セット(2個入り)

¥836(税抜¥760)

(10A×φ9.52)

1セット(2個入り)

¥924(税抜¥840)



### ●LHソケット

(7A(×2)×φ9.52)VH-LH9X7-2P

1セット(2個入り)

¥3,740

(税抜¥3,400)



### ●LHアダプター(ストレート)

5/8UNF×10A

1セット(2個入り)

¥1,210(税抜¥1,100)



### ●さや管付10Aペア管

(10m) PET10A-CD-10

¥14,520(税抜¥13,200)

(20m) PET10A-CD-20

¥29,040(税抜¥26,400)

外径φ36.5



### ●バンド

7A 1セット(10個入り)

¥792(税抜¥720)

10A 1セット(10個入り)

¥792(税抜¥720)



### ●アルミテープ(黒)

(幅25mm×50m) CAT-401B-25

¥2,860(税抜¥2,600)

(幅50mm×50m) CAT-401B-50

¥4,400(税抜¥4,000)

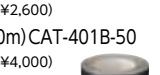

### ●保温付10Aペア管

(50m) PET-10A-HZ-50

¥49,940

(税抜¥45,400)



### ●遮光テープ

(幅50mm×20m) CST-20

¥5,280(税抜¥4,800)

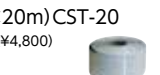

☒ 露出している部分には遮光処理が必要です。(保温付10Aペア管の保温材部分は除く)



ホットフロアパネル設置目安と配管例

# 6畳

床暖房敷設率 69%

部材合計価格  
**¥462,770** (税抜¥420,700)

- ストレートパネル 8枚  
 ターン付ストレートパネル 5枚  
 ①配管長さ 約34m  
 ②配管長さ 約34m  
 計 約68m

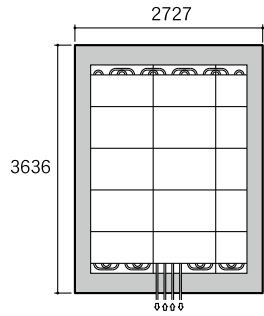

品名	必要数	希望小売価格
ストレートパネル HFP12-ST-4(4枚入り)	2セット	¥63,360 (税抜¥57,600)
ターン付ストレートパネル HFP12-TR-4(4枚入り)	1セット	¥34,320 (税抜¥31,200)
ターン付ストレートパネル HFP12-TR-2(2枚入り)	1セット	¥21,120 (税抜¥19,200)
架橋ポリエチレン管(7A×120m)VH-PE7A-120	1	¥35,640 (税抜¥32,400)
アルミテープ(黒)(幅25)CAT-401B-25	2	¥5,720 (税抜¥5,200)
アルミテープ(黒)(幅50)CAT-401B-50	1	¥4,400 (税抜¥4,000)
1/2 ソケット	2	¥2,420 (税抜¥2,200)
1/2 バルブ(φ9.52 用)	1	¥2,530 (税抜¥2,300)
1/2 ハーフユニオン(φ9.52 用)	1	¥792 (税抜¥720)
LH ソケット(10A×φ9.52)(2 個入り)	1セット	¥924 (税抜¥840)
分岐ヘッダー(7A×2)×10A)VH-BK10X7-2P(2個入り)	1セット	¥4,180 (税抜¥3,800)
さや管付10A ペア管(10m)PET10A-CD-10	1	¥14,520 (税抜¥13,200)
リバンド 10A(10個入り)	1セット	¥792 (税抜¥720)
リバンド 7A(10個入り)	1セット	¥792 (税抜¥720)
リモコン(CMR-2800)	1	¥9,900 (税抜¥9,000)
リモコンコード(RK-3P-8m)	1	¥2,860 (税抜¥2,600)
暖房ボイラ(EDBF-673Y)	1	¥258,500 (税抜¥235,000)

※別途、不凍液、遮光テープが必要です。

# 8畳

床暖房敷設率 73%

部材合計価格  
**¥507,650** (税抜¥461,500)

- ストレートパネル 11枚  
 ターン付ストレートパネル 7枚  
 ①配管長さ 約46m  
 ②配管長さ 約46m  
 計 約92m

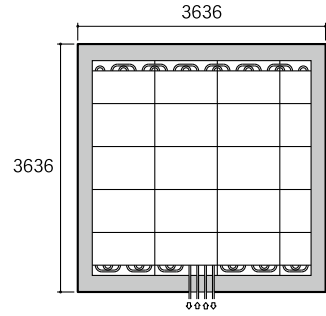

品名	必要数	希望小売価格
ストレートパネル HFP12-ST-4(4枚入り)	3セット	¥95,040 (税抜¥86,400)
ターン付ストレートパネル HFP12-TR-4(4枚入り)	2セット	¥68,640 (税抜¥62,400)
架橋ポリエチレン管(7A×120m)VH-PE7A-120	1	¥35,640 (税抜¥32,400)
アルミテープ(黒)(幅25)CAT-401B-25	2	¥5,720 (税抜¥5,200)
アルミテープ(黒)(幅50)CAT-401B-50	1	¥4,400 (税抜¥4,000)
1/2 ソケット	2	¥2,420 (税抜¥2,200)
1/2 バルブ(φ9.52 用)	1	¥2,530 (税抜¥2,300)
1/2 ハーフユニオン(φ9.52 用)	1	¥792 (税抜¥720)
LH ソケット(10A×φ9.52)(2 個入り)	1セット	¥924 (税抜¥840)
分岐ヘッダー(7A×2)×10A)VH-BK10X7-2P(2個入り)	1セット	¥4,180 (税抜¥3,800)
さや管付10A ペア管(10m)PET10A-CD-10	1	¥14,520 (税抜¥13,200)
リバンド 10A(10個入り)	1セット	¥792 (税抜¥720)
リバンド 7A(10個入り)	1セット	¥792 (税抜¥720)
リモコン(CMR-2800)	1	¥9,900 (税抜¥9,000)
リモコンコード(RK-3P-8m)	1	¥2,860 (税抜¥2,600)
暖房ボイラ(EDBF-673Y)	1	¥258,500 (税抜¥235,000)

※別途、不凍液、遮光テープが必要です。

# 10畳

床暖房敷設率 75%

部材合計価格  
**¥572,550** (税抜¥520,500)

- ストレートパネル 14枚  
 ターン付ストレートパネル 9枚  
 ①配管長さ 約39m  
 ②配管長さ 約39m  
 ③配管長さ 約39m  
 計 約117m

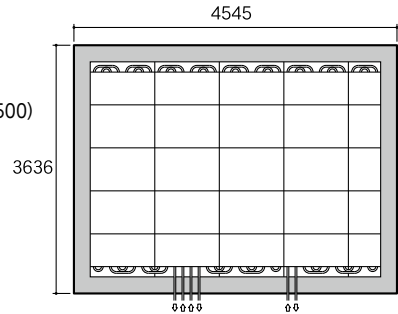

品名	必要数	希望小売価格
ストレートパネル HFP12-ST-4(4枚入り)	3セット	¥95,040 (税抜¥86,400)
ストレートパネル HFP12-ST-2(2枚入り)	1セット	¥17,160 (税抜¥15,600)
ターン付ストレートパネル HFP12-TR-4(4枚入り)	2セット	¥68,640 (税抜¥62,400)
ターン付ストレートパネル HFP12-TR-2(2枚入り)	1セット	¥21,120 (税抜¥19,200)
架橋ポリエチレン管(7A×120m)VH-PE7A-120	1	¥35,640 (税抜¥32,400)
架橋ポリエチレン管(7A×70m)VH-PE7A-70	1	¥22,440 (税抜¥20,400)
アルミテープ(黒)(幅25)CAT-401B-25	3	¥8,580 (税抜¥7,800)
アルミテープ(黒)(幅50)CAT-401B-50	1	¥4,400 (税抜¥4,000)
1/2 ソケット	2	¥2,420 (税抜¥2,200)
1/2 バルブ(φ9.52 用)	1	¥2,530 (税抜¥2,300)
1/2 ハーフユニオン(φ9.52 用)	1	¥792 (税抜¥720)
LH ソケット(10A×φ9.52)(2 個入り)	1セット	¥924 (税抜¥840)
分岐ヘッダー(7A×3)×10A)VH-BK10X7-3P(2 個入り)	1セット	¥5,500 (税抜¥5,000)
さや管付10A ペア管(10m)PET10A-CD-10	1	¥14,520 (税抜¥13,200)
リバンド 10A(10個入り)	1セット	¥792 (税抜¥720)
リバンド 7A(10個入り)	1セット	¥792 (税抜¥720)
リモコン(CMR-2800)	1	¥9,900 (税抜¥9,000)
リモコンコード(RK-3P-8m)	1	¥2,860 (税抜¥2,600)
暖房ボイラ(EDBF-673Y)	1	¥258,500 (税抜¥235,000)

※別途、不凍液、遮光テープが必要です。

# 12畳

床暖房敷設率 72%

部材合計価格  
**¥604,230** (税抜¥549,300)

- ストレートパネル 18枚  
 ターン付ストレートパネル 9枚  
 ①配管長さ 約46m  
 ②配管長さ 約46m  
 ③配管長さ 約46m  
 計 約138m

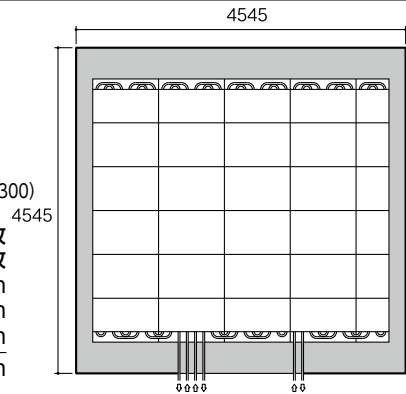

品名	必要数	希望小売価格
ストレートパネル HFP12-ST-4(4枚入り)	4セット	¥126,720 (税抜¥115,200)
ストレートパネル HFP12-ST-2(2枚入り)	1セット	¥17,160 (税抜¥15,600)
ターン付ストレートパネル HFP12-TR-4(4枚入り)	2セット	¥68,640 (税抜¥62,400)
ターン付ストレートパネル HFP12-TR-2(2枚入り)	1セット	¥21,120 (税抜¥19,200)
架橋ポリエチレン管(7A×120m)VH-PE7A-120	1	¥35,640 (税抜¥32,400)
架橋ポリエチレン管(7A×70m)VH-PE7A-70	1	¥22,440 (税抜¥20,400)
アルミテープ(黒)(幅25)CAT-401B-25	3	¥8,580 (税抜¥7,800)
アルミテープ(黒)(幅50)CAT-401B-50	1	¥4,400 (税抜¥4,000)
1/2 ソケット	2	¥2,420 (税抜¥2,200)
1/2 バルブ(φ9.52 用)	1	¥2,530 (税抜¥2,300)
1/2 ハーフユニオン(φ9.52 用)	1	¥792 (税抜¥720)
LH ソケット(10A×φ9.52)(2 個入り)	1セット	¥924 (税抜¥840)
分岐ヘッダー(7A×3)×10A)VH-BK10X7-3P(2 個入り)	1セット	¥5,500 (税抜¥5,000)
さや管付10A ペア管(10m)PET10A-CD-10	1	¥14,520 (税抜¥13,200)
リバンド 10A(10個入り)	1セット	¥792 (税抜¥720)
リバンド 7A(10個入り)	1セット	¥792 (税抜¥720)
リモコン(CMR-2800)	1	¥9,900 (税抜¥9,000)
リモコンコード(RK-3P-8m)	1	¥2,860 (税抜¥2,600)
暖房ボイラ(EDBF-673Y)	1	¥258,500 (税抜¥235,000)

※別途、不凍液、遮光テープが必要です。

## 施工上の注意

○架橋ポリエチレン管(7A)は、1系統あたりの総延長が70m以内になるように設定してください。  
 総延長が70mを超える場合は、2系統以上に分けて配管してください。

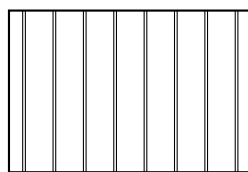

ストレートパネル  
4900mm

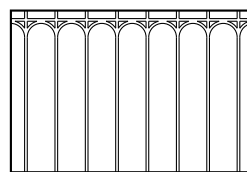

ターン付ストレートパネル  
5200mm

## 配管長計算例



ターンパネル 1200mm

床暖房総面積が広くとれて、しかも軽量で施工がカンタン。

## ストレートパネル FUP-1

1セット(5枚入り)  
希望小売価格  
¥35,640  
(税抜¥32,400)

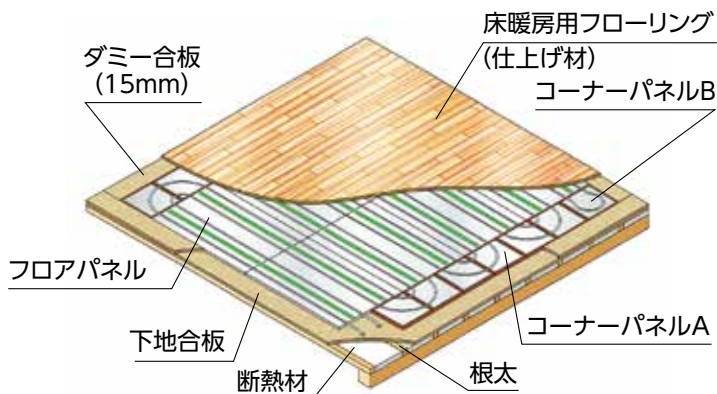
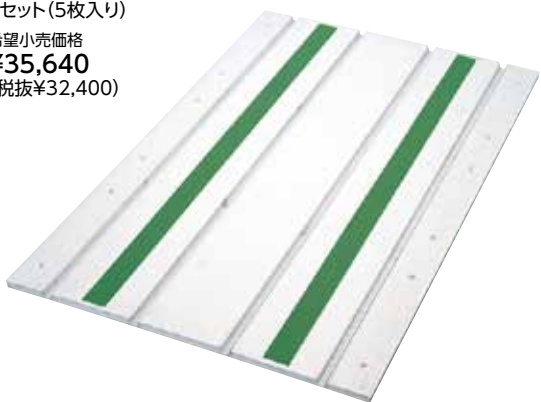

### 施工上・使用上のお願い

- 仕上げ材は現地手配です。パネルに適した仕上げ材を準備し、仕上げ材メーカーの施工要領に従って工事してください。
- ピアノや家具を設置する場所は除外するか、設置する場合は、受け板・パット等の当て板を敷いて、一箇所に荷重が集中しないような処置をしてください。

## 寸法図

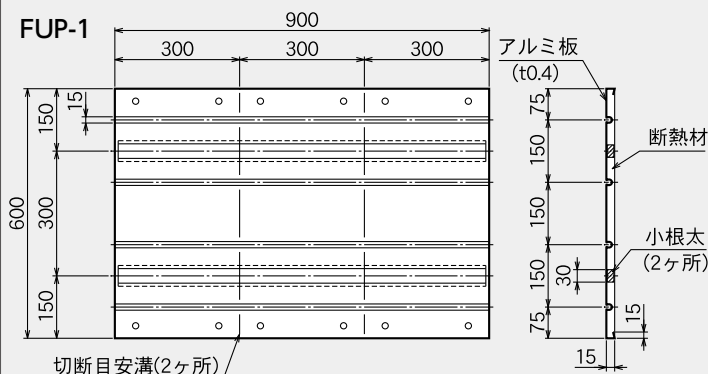

## VH-CP-A

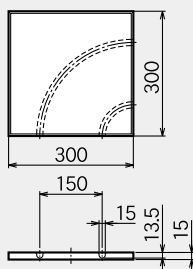

## VH-CP-B

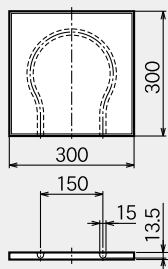

## 仕様表

型 式	FUP-1	VH-CP-A	VH-CP-B
材 質	断熱材:発泡ポリスチレン 根太:普通合板(F☆☆☆☆) パネル:アルミ板(t0.4)	普通合板(F☆☆☆☆) アルミ均熱シート	
外形寸法(mm)	900×600×15	300×300×15	
有効放熱面積(m <sup>2</sup> /枚)	0.54	0.09	
質量(kg/枚)	2.05	0.34	
最高使用温度(°C)		90	
標準流量(L/min)		2.5	
最高使用圧力(kPa)(kgf/cm <sup>2</sup> )		98(1)	
標準通水抵抗		0.05 mAq/m	
保 有 水 量		0.08 L/m(10Aポリ管)	

## 関連部品

- コーナーパネルA(材質:普通合板)  
1セット(10枚入り) VH-CP-A(10)  
¥25,080(税抜¥22,800)  
(1枚入り) VH-CP-A(1)  
¥2,860(税抜¥2,600) 300×300×15(mm)  
有効放熱面積: 0.084m<sup>2</sup>
- コーナーパネルB(材質:普通合板)  
(1枚入り) VH-CP-B  
¥2,860(税抜¥2,600) 300×300×15(mm)  
有効放熱面積: 0.084m<sup>2</sup>
- O<sub>2</sub>カット架橋ポリエチレン管  
(10A×100m) VH-PEC10A-100  
¥47,520(税抜¥43,200)
- 架橋ポリエチレン管  
(10A×120m) VH-PE10A-120 ¥43,560(税抜¥39,600)  
(10A×80m) VH-PE10A-80 ¥29,040(税抜¥26,400)
- 遮熱管(50m)  
CU2-14 ¥11,880(税抜¥10,800)  
内径φ14 外径φ19
- 1/2バルブ φ9.52用 ¥2,530(税抜¥2,300)  
φ12.7用 ¥2,640(税抜¥2,400)
- 1/2ハーフユニオン φ9.52用 ¥792(税抜¥720)  
φ12.7用 ¥792(税抜¥720)
- 1/2ソケット R1/2 ¥1,210(税抜¥1,100) Rc1/2
- 2回路ヘッダーセット VH-HD-2S ¥6,380(税抜¥5,800) G1/2
- ニップル (5/8-18UNF×5/8-18UNF) ¥550(税抜¥500) 5/8-18UNF
- LHソケット 10A×φ9.52 1セット(2個入り) ¥924(税抜¥840)
- Lバンド 10A 1セット(10個入り) ¥792(税抜¥720)
- LHアダプター(ストレート) 5/8UNF×10A 1セット(2個入り) ¥1,210(税抜¥1,100)
- アルミテープ(黒) (幅50mm×50m) CAT-401B-50 ¥4,400(税抜¥4,000)
- 保温付10Aペア管 (50m) PET-10A-HZ-50 ¥49,940(税抜¥45,400)
- 遮光テープ (幅50mm×20m) CST-20 ¥5,280(税抜¥4,800)

☒ 露出している部分には遮光処理が必要です。  
(保温付10Aペア管の保温材部分は除く)

フロアパネル設置目安と配管例

6畳

床暖房敷設率 72%  
 部材合計価格  
**¥450,538**  
 (税抜¥409,580)

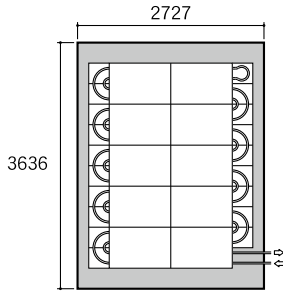

フロアパネル 10枚  
 ①配管長さ 約46m

品名	必要数	希望小売価格
ストレートパネル FUP-1	2セット	¥71,280 (税抜¥64,800)
コーナーパネルA(10枚入り) VH-CP-A(10)	1セット	¥25,080 (税抜¥22,800)
コーナーパネルA VH-CP-A(1)	8枚	¥22,880 (税抜¥20,800)
コーナーパネルB VH-CP-B	1	¥2,860 (税抜¥2,600)
架橋ポリエチレン管(10A×80m)VH-PE10A-80	1	¥29,040 (税抜¥26,400)
遮熱管(50m)CU2-14	1	¥11,880 (税抜¥10,800)
アルミテープ(黒)(幅50×50m)CAT-401B-50	2	¥8,800 (税抜¥8,000)
1/2ソケット	2	¥2,420 (税抜¥2,200)
1/2バルブ(φ9.52用)	1	¥2,530 (税抜¥2,300)
1/2ハーフユニオン(φ9.52用)	1	¥792 (税抜¥720)
LHソケット(10A×φ9.52)(2個入り)	1セット	¥924 (税抜¥840)
バンド 10A(10個入り)	1セット	¥792 (税抜¥720)
リモコン(CMR-2800)	1	¥9,900 (税抜¥9,000)
リモコンコード(RK-3P-8m)	1	¥2,860 (税抜¥2,600)
暖房ボイラ(EDBF-673Y)	1	¥258,500 (税抜¥235,000)

※別途、不凍液、遮光テープが必要です。

8畳

床暖房敷設率 75%  
 部材合計価格  
**¥500,698**  
 (税抜¥455,180)

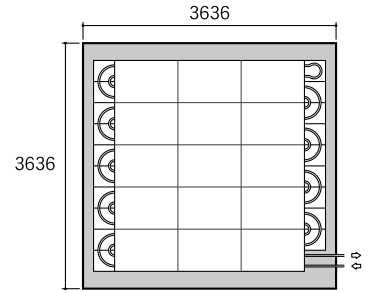

フロアパネル 15枚  
 ①配管長さ 約64m

品名	必要数	希望小売価格
ストレートパネル FUP-1	3セット	¥106,920 (税抜¥97,200)
コーナーパネルA(10枚入り) VH-CP-A(10)	1セット	¥25,080 (税抜¥22,800)
コーナーパネルA VH-CP-A(1)	8枚	¥22,880 (税抜¥20,800)
コーナーパネルB VH-CP-B	1	¥2,860 (税抜¥2,600)
架橋ポリエチレン管(10A×120m)VH-PE10A-120	1	¥43,560 (税抜¥39,600)
遮熱管(50m)CU2-14	1	¥11,880 (税抜¥10,800)
アルミテープ(黒)(幅50×50m)CAT-401B-50	2	¥8,800 (税抜¥8,000)
1/2ソケット	2	¥2,420 (税抜¥2,200)
1/2バルブ(φ9.52用)	1	¥2,530 (税抜¥2,300)
1/2ハーフユニオン(φ9.52用)	1	¥792 (税抜¥720)
LHソケット(10A×φ9.52)(2個入り)	1セット	¥924 (税抜¥840)
バンド 10A(10個入り)	1セット	¥792 (税抜¥720)
リモコン(CMR-2800)	1	¥9,900 (税抜¥9,000)
リモコンコード(RK-3P-8m)	1	¥2,860 (税抜¥2,600)
暖房ボイラ(EDBF-673Y)	1	¥258,500 (税抜¥235,000)

※別途、不凍液、遮光テープが必要です。

10畳

床暖房敷設率 75%  
 部材合計価格  
**¥553,366**  
 (税抜¥503,060)

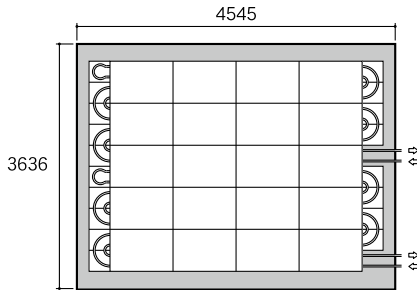

フロアパネル 20枚  
 ①配管長さ 約41m  
 ②配管長さ 約41m  
 計 約82m

品名	必要数	希望小売価格
ストレートパネル FUP-1	4セット	¥142,560 (税抜¥129,600)
コーナーパネルA(10枚入り) VH-CP-A(10)	1セット	¥25,080 (税抜¥22,800)
コーナーパネルA VH-CP-A(1)	6枚	¥17,160 (税抜¥15,600)
コーナーパネルB VH-CP-B	2枚	¥5,720 (税抜¥5,200)
架橋ポリエチレン管(10A×120m)VH-PE10A-120	1	¥43,560 (税抜¥39,600)
遮熱管(50m)CU2-14	2	¥23,760 (税抜¥21,600)
アルミテープ(黒)(幅50×50m)CAT-401B-50	2	¥8,800 (税抜¥8,000)
2回路ヘッダーセットVH-HD-2S	1セット	¥6,380 (税抜¥5,800)
1/2バルブ(φ9.52用)	2	¥5,060 (税抜¥4,600)
ニップル(5/8-18UNF×5/8-18UNF)	2	¥1,100 (税抜¥1,000)
LHソケット(10A×φ9.52)(2個入り)	1セット	¥924 (税抜¥840)
LHアダプター(ストレート)(5/8UNF×10A)(2個入り)	1セット	¥1,210 (税抜¥1,100)
バンド 10A(10個入り)	1セット	¥792 (税抜¥720)
リモコン(CMR-2800)	1	¥9,900 (税抜¥9,000)
リモコンコード(RK-3P-8m)	1	¥2,860 (税抜¥2,600)
暖房ボイラ(EDBF-673Y)	1	¥258,500 (税抜¥235,000)

※別途、不凍液、遮光テープが必要です。

12畳

床暖房敷設率 84%  
 部材合計価格  
**¥662,926**  
 (税抜¥602,660)

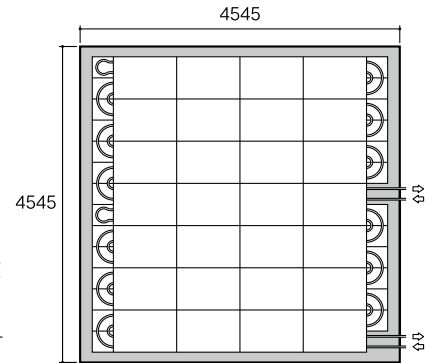

フロアパネル 28枚  
 ①配管長さ 約57m  
 ②配管長さ 約57m  
 計 約114m

品名	必要数	希望小売価格
ストレートパネル FUP-1	6セット	¥213,840 (税抜¥194,400)
コーナーパネルA(10枚入り) VH-CP-A(10)	2セット	¥50,160 (税抜¥45,600)
コーナーパネルA VH-CP-A(1)	4枚	¥11,440 (税抜¥10,400)
コーナーパネルB VH-CP-B	2枚	¥5,720 (税抜¥5,200)
架橋ポリエチレン管(10A×80m)VH-PE10A-80	2	¥58,080 (税抜¥52,800)
遮熱管(50m)CU2-14	2	¥23,760 (税抜¥21,600)
アルミテープ(黒)(幅50×50m)CAT-401B-50	3	¥13,200 (税抜¥12,000)
2回路ヘッダーセットVH-HD-2S	1セット	¥6,380 (税抜¥5,800)
1/2バルブ(φ9.52用)	2	¥5,060 (税抜¥4,600)
ニップル(5/8-18UNF×5/8-18UNF)	2	¥1,100 (税抜¥1,000)
LHソケット(10A×φ9.52)(2個入り)	1セット	¥924 (税抜¥840)
LHアダプター(ストレート)(5/8UNF×10A)(2個入り)	1セット	¥1,210 (税抜¥1,100)
バンド 10A(10個入り)	1セット	¥792 (税抜¥720)
リモコン(CMR-2800)	1	¥9,900 (税抜¥9,000)
リモコンコード(RK-3P-8m)	1	¥2,860 (税抜¥2,600)
暖房ボイラ(EDBF-673Y)	1	¥258,500 (税抜¥235,000)

※別途、不凍液、遮光テープが必要です。

施工上の注意

- 10畳以上の部屋に敷設を行う時は、必ず2系統以上に分けて配管してください。
- 架橋ポリエチレン管は、1系統あたりの総延長が100m以内になるように設定してください。
- 総延長が100mを超える場合は、2系統以上に分けて配管してください。

配管長計算例

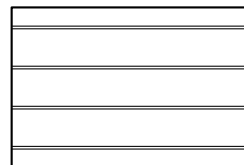

ストレートパネル  
3600mm



コーナーパネルA部  
470mm



コーナーパネルB部  
630mm

# 床暖房パネル

# 小根太入り温水マット

## Point.1 コンパクト設計

折り畳み構造のマットは、コンパクトに梱包と出荷ができます。  
マット本体の材質は発泡ポリスチレンで軽量なので、持ち運びも容易です。

## Point.2 かんたん施工

温水配管は、あらかじめマットに組み込まれているので、広げて固定するだけのかんたん施工です。  
あとはヘッダー部に、熱源機までの配管を接続するだけでOK。

## Point.3 多彩なバリエーション

44種類の豊富なバリエーションから、最適なプランをご提案します。  
※小根太入り温水マットは、図面を用意して頂ければ、敷設図・見積書の作成を行います。

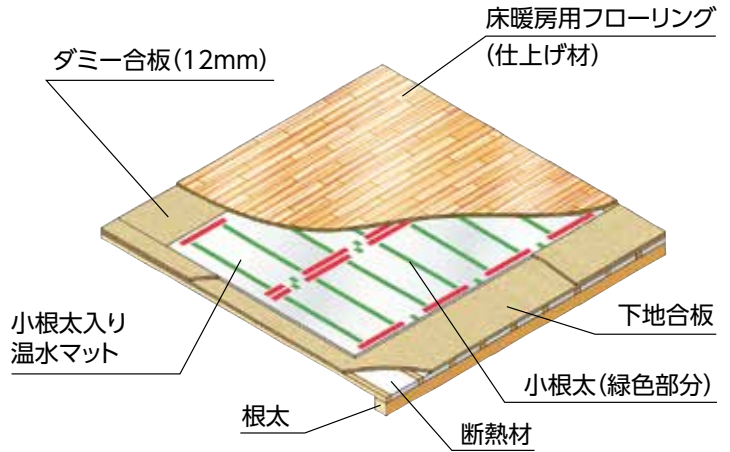

施工上・使用上のご留意  
●仕上げ材は現地手配です。パネルに適した仕上げ材を準備し、仕上げ材メーカーの施工要領に従って工事してください。  
●ピアノや家具を設置する場所は除外するか、設置する場合は、受け板・パット等の当て板を敷いて、一箇所に荷重が集中しないような処置をしてください。

### 仕様図

【型式】CFM-2124-S ※1

※1 型式末尾の記号(S/C)は、S:横長(正方形を含む)、C:縦長 形状を表します。

仕様表	
型式 <sup>※2</sup>	CFM-****-*
材質	表面:アルミニウム箔(40μm) 断熱材:発泡ポリスチレン 小根太:普通合板(F☆☆☆☆) 配管:架橋ポリエチレン管
外形寸法(mm)	型式による
有効放熱面積(m <sup>2</sup> /枚)	5.14(CFM-2124-Sの場合)
質量(kg/枚)	10.3(CFM-2124-Sの場合)
最高使用温度(°C)	80
標準流量(L/min)	1.0
最高使用圧力(kPa)(kg/cm <sup>2</sup> )	98(1)
標準通水抵抗	2.0mAq/枚(CFM-2124-Sの場合)
保有水量	2.4L/枚(CFM-2124-Sの場合)

※2 型式はサイズによって異なります。

### 関連部品

●1/2ソケット ¥1,210 (税抜¥1,100)		●1/2ハーフユニオン φ9.52用 ¥792(税抜¥720) φ12.7用 ¥792(税抜¥720)	
●1/2バルブ φ9.52用 ¥2,530(税抜¥2,300) φ12.7用 ¥2,640(税抜¥2,400)		●LHソケット 10A×φ9.52 1セット(2個入り) ¥924(税抜¥840)	
●2回路ヘッダーセット VH-HD-2S ¥6,380 (税抜¥5,800)		●ニップル (5/8-18UNF×5/8-18UNF) ¥550(税抜¥500)	
●LHアダプター(ストレート) 5/8UNF×10A 1セット(2個入り) ¥1,210(税抜¥1,100)		●遮光テープ (幅50mm×20m) CST-20 ¥5,280(税抜¥4,800)	

### ●1系統1枚床暖房の配管セット例 【CFP-1S1P 7A□m 10A□m】

※配管の長さは現場によって異なります。

① ③ ② ④ ⑤

① バンド7A(4個) ② バンド10A(4個) ③ ソケット10×7A(2個) ④ ヘッダージョイント10A(2個) ⑤ CHクリップ(2個)

[A]断熱PT7A 必要m数(1本) [B]断熱PT10A 必要m数(1本) [C]サドルバンド 配管m数×□個

### ●1系統2枚床暖房の配管セット例 【CFP-1S2P 7A□m 10A□m】

※配管の長さは現場によって異なります。

① ③ ⑥ ② ④ ⑤

① バンド7A(8個) ② バンド10A(4個) ③ 分岐ヘッダー10×7A(2個) ④ ヘッダージョイント10A(2個) ⑤ CHクリップ(2個) ⑥ 分岐ヘッダーカバー(1個)

[A]断熱PT7A (a)+(b)の合計m数(1本) [B]断熱PT10A 必要m数(1本) [C]サドルバンド 配管m数×□個

小根太入り温水マット設置目安と配管例

6畳

床暖房敷設率 74%

部材合計価格  
**¥444,686**  
 (税抜¥404,260)

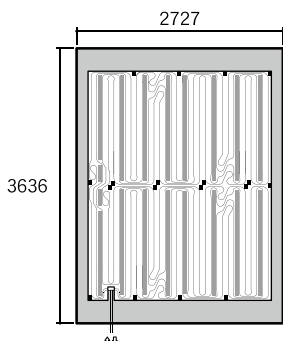

小根太入り温水マット 1枚

品名	必要数	希望小売価格
小根太入り温水マット CFM-3024-C	1	¥131,340 (税抜¥119,400)
配管セット CFP-1S1P 7A1m 10A10m	1	¥35,420 (税抜¥32,200)
1/2ソケット	2	¥2,420 (税抜¥2,200)
1/2バルブ(φ9.52用)	1	¥2,530 (税抜¥2,300)
1/2ハーフユニオン(φ9.52用)	1	¥792 (税抜¥720)
LHソケット(10A×φ9.52) (2個入り)	1セット	¥924 (税抜¥840)
リモコン(CMR-2800)	1	¥9,900 (税抜¥9,000)
リモコンコード(RK-3P-8m)	1	¥2,860 (税抜¥2,600)
暖房ボイラ(EDBF-673Y)	1	¥258,500 (税抜¥235,000)

※別途、不凍液、遮光テープが必要です。  
 ※配管セット付属のペア管に直射日光が当たる場合は、遮光処理が必要です。

10畳

床暖房敷設率 78%

部材合計価格  
**¥558,316**  
 (税抜¥507,560)

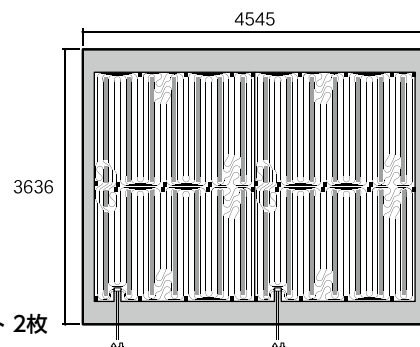

小根太入り温水マット 2枚

品名	必要数	希望小売価格
小根太入り温水マット CFM-3021-C	2	¥234,740 (税抜¥213,400)
配管セット CFP-1S2P 7A4m 10A10m	1	¥45,650 (税抜¥41,500)
1/2ソケット	2	¥2,420 (税抜¥2,200)
1/2バルブ(φ9.52用)	1	¥2,530 (税抜¥2,300)
1/2ハーフユニオン(φ9.52用)	1	¥792 (税抜¥720)
LHソケット(10A×φ9.52) (2個入り)	1セット	¥924 (税抜¥840)
リモコン(CMR-2800)	1	¥9,900 (税抜¥9,000)
リモコンコード(RK-3P-8m)	1	¥2,860 (税抜¥2,600)
暖房ボイラ(EDBF-673Y)	1	¥258,500 (税抜¥235,000)

※別途、不凍液、遮光テープが必要です。  
 ※配管セット付属のペア管に直射日光が当たる場合は、遮光処理が必要です。

小根太入り温水マット 価格表

型式	価格	サイズ(mm)			面積(m <sup>2</sup> )	投入熱量(55℃)W	標準流量(L/分)	流量抵抗(kPa)
		縦	横	厚み				
CFM-2727-S	¥136,950(税抜¥124,500)	2,727	2,727	12	7.44	856	1.0	25.9
CFM-2430-S	¥131,340(税抜¥119,400)	2,424	3,030	12	7.34	844	1.0	25.6
CFM-3024-C	¥131,340(税抜¥119,400)	3,030	2,424	12	7.34	844	1.0	25.6
CFM-2427-S	¥120,230(税抜¥109,300)	2,424	2,727	12	6.61	760	1.0	23.6
CFM-2724-C	¥120,230(税抜¥109,300)	2,727	2,424	12	6.61	760	1.0	23.6
CFM-2130-S	¥117,370(税抜¥106,700)	2,121	3,030	12	6.43	740	1.0	23.1
CFM-3021-C	¥117,370(税抜¥106,700)	3,030	2,121	12	6.43	740	1.0	23.1
CFM-2424-S	¥111,760(税抜¥101,600)	2,424	2,424	12	5.88	676	1.0	21.5
CFM-2127-S	¥109,010(税抜¥99,100)	2,121	2,727	12	5.78	665	1.0	21.3
CFM-2721-C	¥109,010(税抜¥99,100)	2,727	2,121	12	5.78	665	1.0	21.3
CFM-1830-S	¥105,160(税抜¥95,600)	1,818	3,030	12	5.51	634	1.0	20.5
CFM-3018-C	¥105,160(税抜¥95,600)	3,030	1,818	12	5.51	634	1.0	20.5
CFM-2124-S	¥99,440(税抜¥90,400)	2,121	2,424	12	5.14	591	1.0	19.5
CFM-2421-C	¥99,440(税抜¥90,400)	2,424	2,121	12	5.14	591	1.0	19.5
CFM-1827-S	¥96,690(税抜¥87,900)	1,818	2,727	12	4.96	570	1.0	19.0
CFM-2718-C	¥96,690(税抜¥87,900)	2,727	1,818	12	4.96	570	1.0	19.0
CFM-1530-S	¥89,540(税抜¥81,400)	1,515	3,030	12	4.59	528	1.0	18.0
CFM-3015-C	¥89,540(税抜¥81,400)	3,030	1,515	12	4.59	528	1.0	18.0
CFM-1824-S	¥86,680(税抜¥78,800)	1,818	2,424	12	4.41	507	1.0	17.5
CFM-2418-C	¥86,680(税抜¥78,800)	2,424	1,818	12	4.41	507	1.0	17.5
CFM-1527-S	¥81,070(税抜¥73,700)	1,515	2,727	12	4.13	475	1.0	16.7
CFM-2715-C	¥81,070(税抜¥73,700)	2,727	1,515	12	4.13	475	1.0	16.7

(※)上記標準品以外に、特注品も承っています。

型式	価格	サイズ(mm)			面積(m <sup>2</sup> )	投入熱量(55℃)W	標準流量(L/分)	流量抵抗(kPa)
		縦	横	厚み				
CFM-1524-S	¥79,970(税抜¥72,700)	1,515	2,424	12	3.67	422	0.5	15.4
CFM-2415-C	¥79,970(税抜¥72,700)	2,424	1,515	12	3.67	422	0.5	15.4
CFM-1818-S	¥77,110(税抜¥70,100)	1,818	1,818	12	3.31	381	0.5	14.4
CFM-0924-S	¥66,000(税抜¥60,000)	909	2,424	12	2.20	253	0.5	8.1
CFM-2409-C	¥66,000(税抜¥60,000)	2,424	909	12	2.20	253	0.5	8.1
CFM-0921-S	¥62,040(税抜¥56,400)	909	2,121	12	1.93	222	0.5	7.4
CFM-2109-C	¥62,040(税抜¥56,400)	2,121	909	12	1.93	222	0.5	7.4
CFM-0918-S	¥58,630(税抜¥53,300)	909	1,818	12	1.65	190	0.5	12.3
CFM-1809-C	¥58,630(税抜¥53,300)	1,818	909	12	1.65	190	0.5	12.3
CFM-0627-S	¥58,630(税抜¥53,300)	606	2,727	12	1.65	190	0.5	12.3
CFM-2706-C	¥58,630(税抜¥53,300)	2,727	606	12	1.65	190	0.5	12.3
CFM-0624-S	¥53,570(税抜¥48,700)	606	2,424	12	1.47	169	0.5	11.0
CFM-2406-C	¥53,570(税抜¥48,700)	2,424	606	12	1.47	169	0.5	11.0
CFM-1212-S	¥53,570(税抜¥48,700)	1,212	1,212	12	1.47	169	0.5	11.0
CFM-0621-S	¥48,070(税抜¥43,700)	606	2,121	12	1.29	148	0.5	9.7
CFM-2106-C	¥48,070(税抜¥43,700)	2,121	606	12	1.29	148	0.5	9.7
CFM-0618-S	¥46,420(税抜¥42,200)	606	1,818	12	1.10	127	0.5	8.3
CFM-1806-C	¥46,420(税抜¥42,200)	1,818	606	12	1.10	127	0.5	8.3
CFM-0615-S	¥43,670(税抜¥39,700)	606	1,515	12	0.92	106	0.5	7.0
CFM-1506-C	¥43,670(税抜¥39,700)	1,515	606	12	0.92	106	0.5	7.0
CFM-0909-S	¥41,470(税抜¥37,700)	909	909	12	0.83	96	0.5	6.4
CFM-0606-S	¥39,710(税抜¥36,100)	606	606	12	0.37	43	0.5	3.1



温水暖房エコフィール

石油暖房ボイラ

ガス熱源機器

ヒートポンプ式熱源機

床暖房パネル

温水ルームヒーター

浴室換気暖房乾燥機

温水パネル

## 快適

- 床にそって温風がいきわたるので、遠くまで足もとを暖めます。

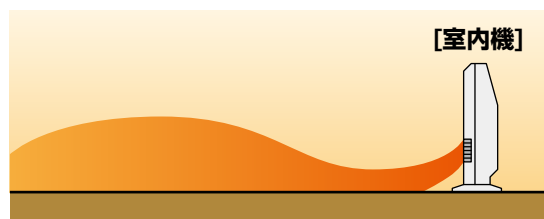

- お肌やのどにやさしく、うっかり触ってもソフトな温風です。  
室内機の表面を低温に保つため、お子さまが不意に触れてしまってもヤケドの心配が少ない設計です。  
※長時間触れたまましていると低温ヤケドのおそれがありますのでお気をつけください。

- 寝る時も気にならない運転音です。  
※微運転時:最小20dB(最大44dB)

- 室外機で温めた温水を循環させ、室内機で暖房するため、お部屋の空気を汚さずニオイもありません。

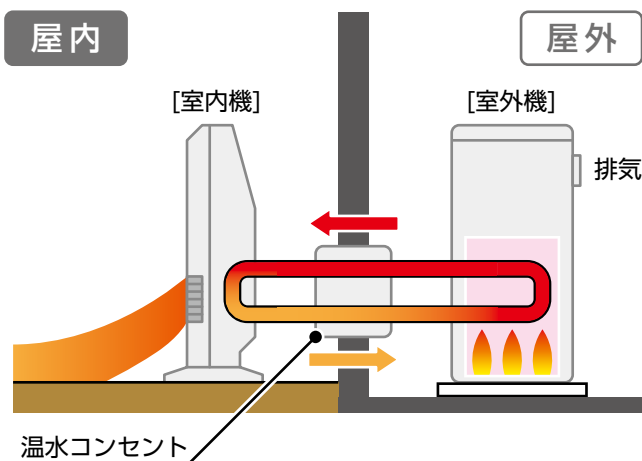

イラストや画像はイメージ例です。

## 便利

- シーズンオフには、室内機を簡単に取りはずすことができます。

シーズン中



シーズンオフ



温水プラグをはずします!!

- 操作性に優れた『大画面液晶リモコン』

液晶表示部(時計機能付)

見やすい大型液晶画面に、くっきりと大きい文字で表示しています。

入タイマースイッチ

おめざめ前やご帰宅時に合わせてご使用ください。

切タイマースイッチ

おやすみになるときに、ご使用ください。

大きい運転・停止スイッチ



- 室内機は1階・2階への設置が可能で、2台・3台の同時暖房もできます。

※同時暖房可能台数は、熱源機器の暖房出力で異なります。

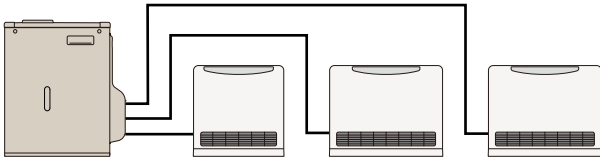

- 固定式の暖房機とは異なり、室内機の向きを自由に変えられます。

※温水チューブ(温水プラグセットに付属)の長さだけ移動可能です。

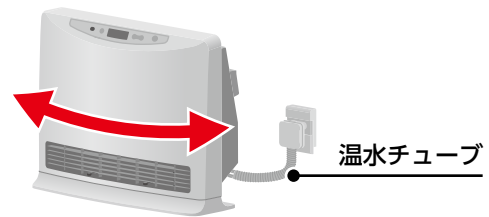

温水チューブ

## システムの選び方 あなたに最適なシステムを選びましょう。

- 1 室外機を選びます。



石油熱源機器



ガス熱源機器

- 2 室内機を選びます。

暖めるお部屋の広さに合わせて2タイプ2カラーからお選びください。

リビングなどに適したハイパワータイプ

16畳  
〜  
25畳



RHC-63W パールホワイト



RHC-63G ピンクゴールド

寝室・こども部屋に適したコンパクトタイプ

11畳  
〜  
17畳



RHC-43W パールホワイト



RHC-43G ピンクゴールド

- 3 温水コンセントを選びます。

設置するお部屋の状況に合わせて3タイプからお選びください。

- 壁貫通タイプ



- 壁埋込タイプ



- 床埋込タイプ



## 室内機

1台の室外機に複数の室内機を接続し同時運転した場合、暖房能力は室外機の暖房能力を最大限として各部屋に配分されます。したがって同時に暖房される場合は、各部屋の合計畳数が暖房のめやすとなります。

### RHC-63W

パールホワイト

希望小売価格

¥108,900(税抜¥99,000)

ハイパワー  
タイプ



ワイヤレス  
リモコン  
[非防水形]

### RHC-63G

ピンクゴールド

希望小売価格

¥108,900(税抜¥99,000)

ハイパワー  
タイプ



ワイヤレス  
リモコン  
[非防水形]

		木造	コンクリート
		<b>16畳</b>	<b>25畳</b>
暖房出力 (※1)	6.00～2.84kW (5,160～2,440kcal/h)		
暖房のめやす	温暖地	木造 16.0畳(26.5㎡)まで コンクリート 21.0畳(34.5㎡)まで	
	寒冷地	木造 16.0畳(26.5㎡)まで コンクリート 25.0畳(41.5㎡)まで	

- 外形寸法 高475×幅605×奥行200(mm)
- ワイヤレスリモコン付
- 質量/9.5kg

### RHC-43W

パールホワイト

希望小売価格

¥90,200(税抜¥82,000)

コンパクト  
タイプ



ワイヤレス  
リモコン  
[非防水形]

### RHC-43G

ピンクゴールド

希望小売価格

¥90,200(税抜¥82,000)

コンパクト  
タイプ



ワイヤレス  
リモコン  
[非防水形]

		木造	コンクリート
		<b>11畳</b>	<b>17畳</b>
暖房出力 (※1)	4.00～1.60kW (3,440～1,350kcal/h)		
暖房のめやす	温暖地	木造 11.0畳(18.0㎡)まで コンクリート 14.0畳(23.0㎡)まで	
	寒冷地	木造 11.0畳(18.0㎡)まで コンクリート 17.0畳(28.0㎡)まで	

- 外形寸法 高475×幅445×奥行200(mm)
- ワイヤレスリモコン付
- 質量/7.5kg

(※1)暖房出力算出基準:最大最小とも室温20℃で、熱源機と温水配管3mで接続したときの値

## 空気清浄フィルター PM2.5への対応

フィルターの性能試験に基づく性能であり、実機の性能とは異なります。0.3μm未満の微小粒子物質については、除去の確認がとれておりません。また空気中の有害物質のすべてを除去できるものではありません。PM2.5とは2.5μm以下の微小物質の総称です。

## 他社製品からのお買い替えをご検討中のお客様へ

### 【シリアル通信接続の場合】

- 富士通ゼネラル製の下記機種と通信に互換性があるため、機器を入れ替えることができます。(室外機のみ、室内機のみ)の交換可能
- 室外機のリモコンは不要です。

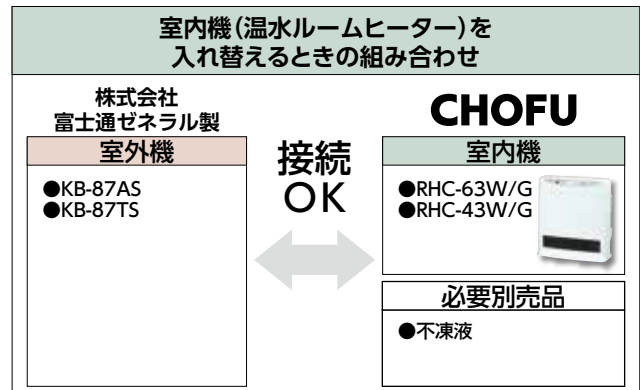
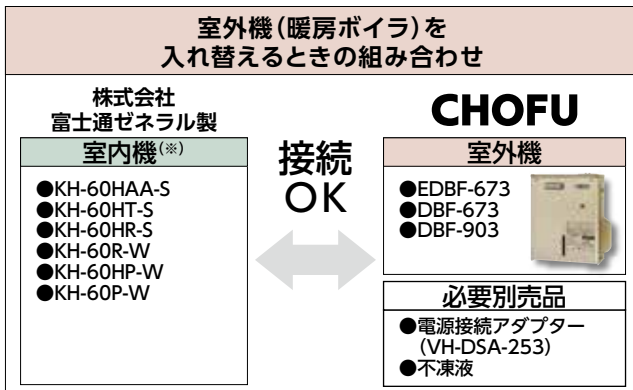

(※)富士通ゼネラル製どうしの組み合わせでも、E-CON接続を行っている場合があります。その場合はE-CON接続になるので、交換前に確認してください。

### 【E-CON接続の場合】

- E-CON接続に対応している他社製品と入れ替えることができます。(室外機のリモコンが必要)

- 温水コンセントと温水プラグは、必ず同じメーカー品を使用してください。
- 10年近くご使用された室外機・室内機・温水コンセント等は、経年劣化が考えられますので同時交換をおすすめいたします。また、交換のときは、必ず当社指定の不凍液を使用してください。



# 温水ルームヒーター

## 関連部材

※設置イラスト例の室外機は、石油暖房ボイラの場合です。

### オイルタンク関連(粉体塗装)

**OT-90**  
¥33,000(税抜¥30,000)  
高さ:965mm  
幅:(871)mm  
奥行(本体):220mm  
奥行(脚含む):(397)mm

**OT-90L**  
¥36,850(税抜¥33,500)  
高さ:1150mm  
幅:(836)mm  
奥行(本体):220mm  
奥行(脚含む):(414)mm

### OT-198 壁ピタ設置

¥66,000(税抜¥60,000)  
高さ:(1250)mm  
幅:(1140)mm  
奥行(本体):346mm  
奥行(脚含む):(388)mm

### IBストレーナ OF-50SVH

¥3,300(税抜¥3,000)



### 交換用フィルター (RHC-63W/G, 43W/G用)

静電集塵空気清浄フィルター **CAC-13**  
¥2,640(税抜¥2,400)  
交換のめやす:約3年

### 温水プラグセット

(ホース1.2m・信号線・標準プラグ) **VH-OPS-1J**  
¥13,200(税抜¥12,000)  
(ホースカバー付)

(ホース2m・信号線・標準プラグ) **VH-OPS-2J**  
¥19,800(税抜¥18,000)  
(ホースカバー付)

### VH-OPS-3J

¥23,100(税抜¥21,000)  
(ホースカバー付)



### 温水コンセント

#### 壁埋込タイプ VH-OCS-11JCN

¥21,780(税抜¥19,800)

(信号線10m付)

【電源接続コードとコンセントは付属していません】  
※温水プラグセットは付属していません。  
※写真(上)は温水プラグセットを取り付けた状態です。



### 温水コンセント

#### 壁埋込タイプ VH-OCS-13JC

¥25,740(税抜¥23,400)

(信号線10m付)

#### 壁埋込タイプ 架橋ボリ管(10A)接続 VH-OCS-13JCK

¥25,740(税抜¥23,400)

(信号線10m付)

※温水プラグセットは付属していません。  
※写真(上)は温水プラグセットを取り付けた状態です。



### 温水コンセント

#### 床埋込タイプ VH-OCS-12JC

¥25,740(税抜¥23,400)

(信号線10m付)

※温水プラグセットは付属していません。  
※写真(上)は温水プラグセットを取り付けた状態です。



### 電源接続アダプター

#### VH-DSA-253

¥6,600(税抜¥6,000)

※株式会社富士通ゼネラル製の室外機と入れ替えるときに使用します。



露出している部分には遮光処理が必要です。  
(保温付10Aペア管の保温材部分は除く)

### 配管セット

(φ9.52ツインチューブ、信号線、電源連絡線付)

#### YH-51 (5m)

¥47,520(税抜¥43,200)

#### YH-101 (10m)

¥73,920(税抜¥67,200)



### ツインチューブ銅配管

(φ9.52×25m巻) **VH-KP-95**

¥41,800(税抜¥38,000)



### 遮熱管

(50m) **CU2-14**

¥11,880(税抜¥10,800)

内径 φ14

外径 φ19



### O<sub>2</sub>カット架橋ポリエチレン管

(10A×100m)

**VH-PEC10A-100**

¥47,520(税抜¥43,200)

### 架橋ポリエチレン管

(10A×120m) **VH-PE10A-120**

¥43,560(税抜¥39,600)

(10A×80m) **VH-PE10A-80**

¥29,040(税抜¥26,400)

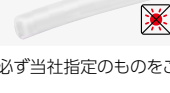

### 保温付10Aペア管

(50m) **PET-10A-HZ-50**

¥49,940

(税抜¥45,400)

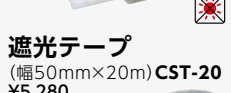

### 遮光テープ

(幅50mm×20m) **CST-20**

¥5,280

(税抜¥4,800)

### 3台設置用アタッチメント

(EDBF-673・DBF-673用)

**VH-SSA-3A** ¥13,200(税抜¥12,000)

EDBF-673・DBF-673に  
温水ルームヒーター等を  
3台接続する場合に使用します。



### 不凍液

**VH-LLB-10** (10L、ロングライフ)

¥13,750(税抜¥12,500)

凍結温度: -20℃

**VH-LLB-4** (4L、ロングライフ)

¥5,940(税抜¥5,400)

凍結温度: -20℃

写真はVH-LLB-10(10L)です。

不凍液の廃液は環境汚染等の恐れがあり、法令で義務付けられていますので、産業廃棄物処理業者に処理を依頼してください。

※不凍液の使用量はシステム・配管長さにより異なります。

●RHC-63W/GとEDBF-673の組み合わせの場合、配管部分を除き4.4L以上必要。

●RHC-63W/GとDBF-673の組み合わせの場合、配管部分を除き4.2L以上必要。

●RHC-63W/GとEDBF-903の組み合わせの場合、配管部分を除き13.6L以上必要。



※不凍液は必ず当社指定のものをご使用ください。他を使用しますと機器の性能が発揮できない場合があります。

## 施工プラン

### プランA 2部屋暖房の場合

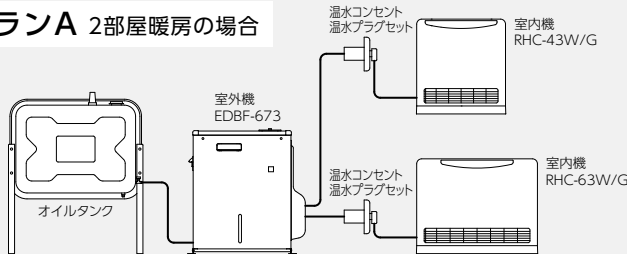

室外機 EDBF-673	¥258,500(税抜¥235,000)
室内機 RHC-43W/G	¥90,200(税抜¥82,000)
室内機 RHC-63W/G	¥108,900(税抜¥99,000)
温水コンセント VH-OCS-11JCN 2セット	¥43,560(税抜¥39,600)
温水プラグセット VH-OPS-1J 2セット	¥26,400(税抜¥24,000)
配管セット YH-51(5m) 2セット	¥95,040(税抜¥86,400)
不凍液 VH-LLB-10	¥13,750(税抜¥12,500)
オイルタンク OT-90	¥33,000(税抜¥30,000)

合計 ¥669,350(税抜¥608,500)  
(工事費等別)

### プランB 3部屋暖房の場合

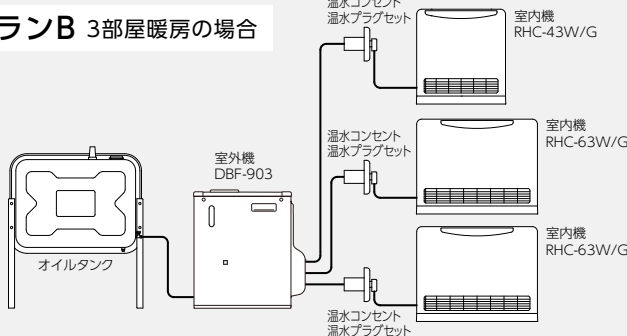

室外機 DBF-903	¥272,800(税抜¥248,000)
室内機 RHC-43W/43G	¥90,200(税抜¥82,000)
室内機 RHC-63W/63G 2台	¥217,800(税抜¥198,000)
温水コンセント VH-OCS-11JCN 3セット	¥65,340(税抜¥59,400)
温水プラグセット VH-OPS-1J 3セット	¥39,600(税抜¥36,000)
配管セット YH-51(5m) 3セット	¥142,560(税抜¥129,600)
不凍液 VH-LLB-10	¥13,750(税抜¥12,500)
不凍液 VH-LLB-4 2個	¥11,880(税抜¥10,800)
オイルタンク OT-90	¥33,000(税抜¥30,000)

合計 ¥886,930(税抜¥806,300)  
(工事費等別)

1台  
4役

コンパクトなボディに  
うれしい機能が満載。



### 乾燥

バスルームが乾燥室に。  
24時間お天気に関係なく洗濯物を干すことが  
できます。

### 換気

強力換気で入浴後の湿気を追い出し、  
かびの発生を大きく抑えます。

### 暖房

入浴前に温風暖房。  
冬場のバスルームの寒さを緩和します。

### 涼風

夏場の入浴時の暑さ対策に。  
心地よい風でさわやかなバスタイムをどうぞ。



### 壁掛けタイプ

設置可能浴室広さ：ユニット / 在来浴室 1.5 坪以下

## YDK-414K

希望小売価格  
¥108,900 (税抜 ¥99,000)

- 外形寸法 高240×幅620×奥行168mm
- 屋外用換気ファン付
- 排気ダクト付
- 防水ワイヤレスリモコン (CYR-07) 付
- 熱動弁付



### 天井埋込タイプ

設置可能浴室広さ：ユニット / 在来浴室 1.25 坪以下

## YDK-334T

希望小売価格  
¥166,100 (税抜 ¥151,000)

- 外形寸法 高198×幅516×奥行523mm (ダクトエルボ右出し時)
- 天井開口寸法 410×285mm角
- リモコン付
- リモコンコード5m (3心) 付
- 熱動弁付

※設置には現場手配部品が必要です。詳しくは工事説明書をご確認ください。

### 接続可能熱源

※別途熱源が必要となります。

●E-CON接続可能な暖房ボイラ (P15～P33参照)

※EDBF-673、DBF-673、DBF-903と接続する場合は、熱源機のリモコンが必要です。

## 関連部品

☒ 露出している部分には遮光処理が必要です。(保温付10Aペア管の保温材部分は除く)

- 配管セット (架橋PE管)  
YHK-71 (7m)  
¥32,780 (税抜 ¥29,800)



- 配管セット (銅管)  
YH-51 (5m) ¥47,520 (税抜 ¥43,200)  
YH-101 (10m) ¥73,920 (税抜 ¥67,200)



- O<sub>2</sub>カット架橋ポリエチレン管 (10A×100m)  
VH-PEC10A-100 ¥47,520 (税抜 ¥43,200)
- 架橋ポリエチレン管 (10A×120m)  
VH-PE10A-120 ¥43,560 (税抜 ¥39,600)
- (10A×80m)  
VH-PE10A-80 ¥29,040 (税抜 ¥26,400)



- ツインチューブ銅配管 (φ9.52×25m) VH-KP-95  
¥41,800 (税抜 ¥38,000)



- 保温付10Aペア管 (50m) PET-10A-HZ-50  
¥49,940 (税抜 ¥45,400)



- 遮熱管 (50m) CU2-14  
¥11,880 (税抜 ¥10,800)  
内径φ14  
外径φ19



- 遮光テープ (幅50mm×20m) CST-20  
¥5,280 (税抜 ¥4,800)



### ●配管化粧ケース

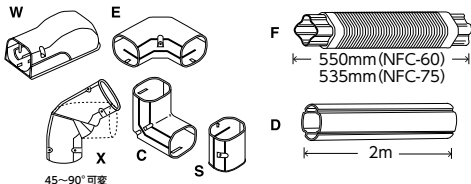

型名	単価	梱包	
W ウォールケース	NW-60 ¥10,560 (税抜 ¥9,600) NW-75 ¥10,890 (税抜 ¥9,900)	10個入	
E エルボケース	NE-60 ¥10,560 (税抜 ¥9,600) NE-75 ¥12,100 (税抜 ¥11,000)		
X ユニバーサルエルボ	NX-60 ¥10,560 (税抜 ¥9,600) NX-75 ¥12,100 (税抜 ¥11,000)		
C コーナーケース	NC-60 ¥10,560 (税抜 ¥9,600) NC-75 ¥12,100 (税抜 ¥11,000)		
S ソケットケース	NS-60 ¥3,190 (税抜 ¥2,900) NS-75 ¥3,960 (税抜 ¥3,600)		
F フリーケース	NFC-60 ¥7,810 (税抜 ¥7,100) NFC-75 ¥9,240 (税抜 ¥8,400)		
D ダクトケース	DD-60 ¥28,490 (税抜 ¥25,900) DD-75 ¥32,340 (税抜 ¥29,400)		10本入

- Lバンド (10A)  
1セット (10個入り)  
¥792 (税抜 ¥720)



- LHアダプター (ストレート)  
5/8UNF×10A  
1セット (2個入り)  
¥1,210 (税抜 ¥1,100)



- ジョイント (10A)  
1セット (2個入り)  
¥1,540 (税抜 ¥1,400)



※YDK-414K、YDK-334Tの配管接続を「配管セット (架橋PE管) YHK-71」を使用せずに、クイックファスナー接続するときには使用します。

- 銅管アダプター (2個入り)  
¥2,970 (税抜 ¥2,700)



- 電源連絡線  
VH-DR-25 (VVF-25m)  
¥5,060 (税抜 ¥4,600)



- ランドリーパイプセット  
LP-2  
¥12,760 (税抜 ¥11,600)



※対応室内寸法: 960～1810mm

- 不凍液  
VH-LLB-4 (4L、ロングライフ)  
¥5,940 (税抜 ¥5,400)  
凍結温度: -20℃



※不凍液の廃液は環境汚染等の恐れがあり、法令で義務付けられていますので、産業廃棄物処理業者に処理を依頼してください。

## ふく射熱(遠赤外線)によるやわらかな暖かさで、お部屋はいつもポカポカです。



ふく射熱(遠赤外線)が身体を芯からじわじわと暖め、対流熱が窓からの冷気をシャットアウト。建物全体が陽だまりに包まれます。

### ポカポカの秘密はふく射熱

温水パネルからのポカポカ感は、ふく射熱によるもの。このふく射熱(遠赤外線)は太陽の陽ざしなどとは異なり低い温度から放射されるため、じわじわと身体を芯から暖めるパワーを持っています。温水パネルは、この遠赤外線効果によって陽だまりのような暖かさをつくりだしているのです。

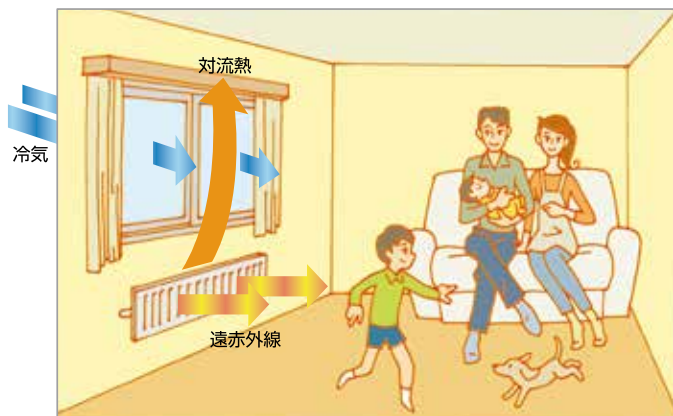

■ ふく射暖房(遠赤外線)

### 対流熱をかしく使う

窓下に温水パネルを設置する事をおすすめしています。なぜなら、窓は断熱性が低く、壁の断熱性と比べて1/5から1/10ほど。冬の窓際ではより多くの熱を奪われ寒く感じます。また窓や冷たい壁面で冷やされた空気は重くなり、床に向かって流れていきます。この空気の流れを「コールドドラフト」といい、室内での寒さを感じさせる大きな要因となっています。温水パネルからの対流熱がコールドドラフトの発生を抑え、窓表面の温度が下がりにすぎないようにしてくれるため、結露を予防、室内を均一に暖めることができます。

温水パネルによる暖房の基本は密閉システムです。システム水が入り替わるようなシステムには鋼板製ラジエーターは使用できません。開放式や半密閉式のボイラと組み合わせる場合は銅管タイプのサーモコンを使用するか、システムとして密閉式にするような工夫が必要です。ボイラによっては密閉式にできないものもありますのでご注意ください。密閉システムには、密閉式膨張タンクを使用する必要があります。



■ 窓表面の温度が下がって結露ができます

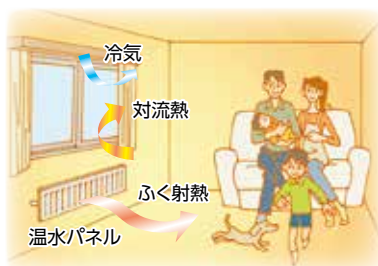

■ 室内を均一に暖めるので結露ができません

● **静かでクリーン** —————  
温風式のようにほこりを巻き上げることがなく衛生的です。しかも耳障りな音もなく、静粛性は抜群です。

● **すぐれた経済性** —————  
温水ふく射暖房はエアコン等と比較して同じ室温でもより暖かく感じるため、エネルギーを節約。とても経済的です。

● **卓越した安全性** —————  
低温水を供給する温水パネルは部屋で火を使わないため、やけどなどの心配が少ない暖房です。

※長時間触れたままでいると低温やけどのおそれがありますので注意してください。

## サーモパネル



掲載写真はTPO11-423、配管径φ9.52、2管式、右配管、壁取付用ブラケット仕様です。  
 ※発注時には、型番と以下の仕様からそれぞれご指定ください。

配管径	φ9.52、φ12.7、φ15.88、架橋ポリエチレン管10A
配管方式	1管式、2管式
配管位置	右、左
取付	壁取付用ブラケット仕様、自立架台仕様※

※自立架台仕様はオプションです。

### ■自立架台仕様置換オプション価格

幅 (mm)	TPO11シリーズ	TPO22シリーズ
400~1600タイプ	+¥16,500(税抜¥15,000)	+¥16,500(税抜¥15,000)
1,800~2,600タイプ	+¥24,750(税抜¥22,500)	+¥24,750(税抜¥22,500)

(注)高さ900mmタイプは自立架台仕様はできません。

高い熱効率を追求することによって得た、シンプルで飽きのこないデザイン。5段階もの処理工程による仕上がりの美しさとすぐれた耐久性。64種類もの豊富なバリエーション。

### ■密閉式専用、PE(O<sub>2</sub>カットを除く)配管不可

使用圧力	1.0MPa以下
使用温度	温水100℃以下
材質	鋼板(冷間圧延)
外装仕上	カチオン電着塗装

### ■配管カバー(ストレート型) ■配管カバー(アングル型)※ ■サーモスタットバルブ



※アングル型ボールバルブの注文時のみ、アングル型配管カバーが同時出荷となります。

## サーモパネル仕様価格表

### 標準付属品

- 組込配管(サーモスタットバルブ付)
- 配管継手
- 配管カバー
- 壁取付用ブラケット
- エア抜用キー
- トップカバー(TPO22)

型番	希望小売価格	高さ (mm)	幅 (mm)	放熱量 (W[kcal/h])	質量 (kg)	保有水量 (L)
TPO11-304	¥42,240(税抜¥38,400)	300	400	215[ 185]	4.4	0.8
TPO11-307	¥47,080(税抜¥42,800)		700	376[ 323]	6.8	1.2
TPO11-310	¥53,350(税抜¥48,500)		1,000	536[ 461]	9.1	1.7
TPO11-313	¥59,730(税抜¥54,300)		1,300	697[ 599]	11.5	2.1
TPO11-316	¥65,890(税抜¥59,900)		1,600	858[ 738]	13.8	2.5
TPO11-318	¥70,620(税抜¥64,200)		1,800	966[ 831]	15.4	2.8
TPO11-320	¥76,890(税抜¥69,900)		2,000	1,073[ 923]	16.9	3.1
TPO11-323	¥81,510(税抜¥74,100)		2,300	1,234[1,061]	19.3	3.5
—	—	—	—	—	—	—
TPO11-404	¥43,120(税抜¥39,200)	400	400	279[ 240]	5.6	1.0
TPO11-407	¥50,710(税抜¥46,100)		700	489[ 420]	8.8	1.5
TPO11-410	¥58,410(税抜¥53,100)		1,000	699[ 601]	12.0	2.1
TPO11-413	¥66,000(税抜¥60,000)		1,300	908[ 781]	15.2	2.7
TPO11-416	¥73,700(税抜¥67,000)		1,600	1,118[ 961]	18.4	3.3
TPO11-418	¥79,750(税抜¥72,500)		1,800	1,257[1,081]	20.5	3.6
TPO11-420	¥83,160(税抜¥75,600)		2,000	1,397[1,201]	22.7	4.0
TPO11-423	¥89,870(税抜¥81,700)		2,300	1,607[1,382]	25.9	4.6
—	—	—	—	—	—	—
TPO11-504	¥44,990(税抜¥40,900)	500	400	341[ 293]	6.9	1.1
TPO11-507	¥54,670(税抜¥49,700)		700	597[ 513]	10.8	1.9
TPO11-510	¥63,800(税抜¥58,000)		1,000	853[ 733]	14.7	2.6
TPO11-513	¥73,040(税抜¥66,400)		1,300	1,109[ 954]	18.7	3.3
TPO11-516	¥82,610(税抜¥75,100)		1,600	1,364[1,173]	22.6	4.0
TPO11-518	¥90,420(税抜¥82,200)		1,800	1,535[1,320]	25.2	4.5
TPO11-520	¥96,030(税抜¥87,300)		2,000	1,705[1,466]	27.8	4.9
TPO11-523	¥105,160(税抜¥95,600)		2,300	1,961[1,686]	31.8	5.7
—	—	—	—	—	—	—
TPO11-604	¥47,960(税抜¥43,600)	600	400	400[ 344]	8.1	1.3
TPO11-607	¥59,180(税抜¥53,800)		700	700[ 602]	12.8	2.2
TPO11-610	¥70,730(税抜¥64,300)		1,000	1,000[ 860]	17.6	3.0
TPO11-613	¥82,060(税抜¥74,600)		1,300	1,300[1,118]	22.4	3.9
TPO11-616	¥93,280(税抜¥84,800)		1,600	1,600[1,376]	27.2	4.7
TPO11-618	¥100,540(税抜¥91,400)		1,800	1,800[1,548]	30.3	5.3
TPO11-620	¥108,240(税抜¥98,400)		2,000	2,000[1,720]	33.5	5.9
TPO11-623	¥120,450(税抜¥109,500)		2,300	2,300[1,978]	38.3	6.7
—	—	—	—	—	—	—
TPO11-904	¥70,950(税抜¥64,500)	900	400	561[ 482]	11.6	1.8
TPO11-907	¥92,180(税抜¥83,800)		700	981[ 844]	18.9	3.1
TPO11-910	¥115,390(税抜¥104,900)		1,000	1,402[1,210]	26.2	4.4

型番	希望小売価格	高さ (mm)	幅 (mm)	放熱量 (W[kcal/h])	質量 (kg)	保有水量 (L)	
TPO22-304	¥65,780(税抜¥59,800)	300	400	378[ 325]	7.4	1.7	
TPO22-307	¥79,090(税抜¥71,900)		700	661[ 568]	11.6	2.6	
TPO22-310	¥91,190(税抜¥82,900)		1,000	944[ 812]	15.7	3.4	
TPO22-313	¥103,510(税抜¥94,100)		1,300	1,227[1,055]	19.9	4.3	
TPO22-316	¥115,720(税抜¥105,200)		1,600	1,511[1,299]	24.0	5.1	
TPO22-318	¥122,760(税抜¥111,600)		1,800	1,699[1,461]	26.8	5.7	
TPO22-320	¥128,150(税抜¥116,500)		2,000	1,888[1,623]	29.6	6.3	
TPO22-323	¥140,470(税抜¥127,700)		2,300	2,171[1,867]	33.7	7.1	
—	—	—	—	—	—	—	
TPO22-326	¥152,680(税抜¥138,800)	2,600	2,455[2,111]	37.9	8.0		
—	—	—	—	—	—	—	
TPO22-404	¥71,390(税抜¥64,900)	400	400	480[ 413]	9.6	2.1	
TPO22-407	¥86,240(税抜¥78,400)		700	840[ 722]	15.3	3.2	
TPO22-410	¥101,420(税抜¥92,200)		1,000	1,199[1,031]	21.0	4.3	
TPO22-413	¥116,270(税抜¥105,700)		1,300	1,559[1,341]	26.7	5.5	
TPO22-416	¥130,900(税抜¥119,000)		1,600	1,919[1,650]	32.4	6.6	
TPO22-418	¥140,470(税抜¥127,700)		1,800	2,159[1,856]	36.2	7.4	
TPO22-420	¥145,970(税抜¥132,700)		2,000	2,399[2,063]	40.0	8.1	
TPO22-423	¥160,490(税抜¥145,900)		2,300	2,759[2,372]	45.7	9.3	
—	—	—	—	—	—	—	
TPO22-504	¥75,350(税抜¥68,500)	500	400	578[ 497]	11.8	2.4	
TPO22-507	¥93,940(税抜¥85,400)		700	1,011[ 869]	18.9	3.8	
TPO22-510	¥111,650(税抜¥101,500)		1,000	1,444[1,242]	26.0	5.2	
TPO22-513	¥129,910(税抜¥118,100)		1,300	1,877[1,614]	33.1	6.7	
TPO22-516	¥148,500(税抜¥135,000)		1,600	2,310[1,986]	40.2	8.1	
—	—		—	—	—	—	—
—	—		—	—	—	—	—
—	—		—	—	—	—	—
—	—	—	—	—	—	—	
—	—	—	—	—	—	—	
TPO22-604	¥80,960(税抜¥73,600)	600	400	671[ 577]	14.1	2.7	
TPO22-607	¥102,850(税抜¥93,500)		700	1,175[1,010]	22.9	4.4	
TPO22-610	¥124,960(税抜¥113,600)		1,000	1,678[1,443]	31.6	6.2	
TPO22-613	¥147,290(税抜¥133,900)		1,300	2,182[1,876]	40.4	7.9	
TPO22-616	¥168,960(税抜¥153,600)		1,600	2,685[2,309]	49.1	9.6	
—	—		—	—	—	—	—
—	—		—	—	—	—	—
—	—		—	—	—	—	—
—	—	—	—	—	—	—	
—	—	—	—	—	—	—	
TPO22-904	¥110,660(税抜¥100,600)	900	400	938[ 807]	20.4	3.7	
TPO22-907	¥151,910(税抜¥138,100)		700	1,641[1,411]	33.4	6.3	
—	—		—	—	—	—	—

※放熱量は、△t=50℃の場合

## サーモコン



床暖やファンコンベクターとの組合せなどに対応する銅チューブ+アルミフィン構造のサーモコン。バリエーションは24種類。もちろん仕上がりの美しさ、快適性、経済性、耐久性はサーモパネルと変わりません。

開放式、半密閉式、密閉式の熱源に取付可

使用圧力	1.0MPa以下
使用温度	温水100℃以下
材 質	本体：アルミニウム及び銅板
	伝熱管：銅管
外装仕上	白色塗装



掲載写真はTCN1-207。配管径φ9.52、2管式、自立架台仕様です。  
※下記掲載機種ご発注時には、以下の仕様からそれぞれご指定ください。

配管径	φ9.52、φ12.7、φ15.88、架橋ポリエチレン管10A
配管方式	1管式、2管式
取付	壁取付用ブラケット仕様、自立架台仕様

■配管カバー(ストレート型) ■配管カバー(アングル型)(※) ■サーモスタットバルブ



(※)アングル型ボールバルブの注文時のみ、アングル型配管カバーが同時出荷となります。

## サーモコン仕様価格表

標準付属品

●サーモスタットバルブ ●配管継手 ●壁取付用ブラケット又は自立架台 ●エア抜きキー ●配管カバー

型番	希望小売価格	高さ (mm)	幅 (mm)	放熱量 (W[kcal/h])	質量 (kg)	保有水量 (L)
TCN1-104	¥44,440(税抜¥40,400)	100	416	165[ 140]	1.2	0.15
TCN1-107	¥50,270(税抜¥45,700)		716	325[ 280]	2.7	0.25
TCN1-110	¥56,210(税抜¥51,100)		1,016	460[ 395]	4.1	0.35
TCN1-113	¥63,360(税抜¥57,600)		1,316	600[ 515]	5.5	0.45
TCN1-116	¥69,190(税抜¥62,900)		1,616	735[ 630]	6.9	0.55
TCN1-119	¥77,550(税抜¥70,500)		1,916	870[ 750]	8.3	0.65
TCN1-122	¥85,360(税抜¥77,600)	200	2,216	1,005[ 865]	9.8	0.75
TCN1-125	¥91,410(税抜¥83,100)		2,516	1,145[ 985]	11.2	0.85
TCN1-204	¥48,290(税抜¥43,900)		416	270[ 230]	2.2	0.3
TCN1-207	¥57,200(税抜¥52,000)		716	515[ 445]	4.6	0.5
TCN1-210	¥66,110(税抜¥60,100)		1,016	735[ 630]	7.1	0.7
TCN1-213	¥76,230(税抜¥69,300)		1,316	950[ 815]	9.5	0.9

型番	希望小売価格	高さ (mm)	幅 (mm)	放熱量 (W[kcal/h])	質量 (kg)	保有水量 (L)
TCN1-216	¥85,140(税抜¥77,400)	200	1,616	1,165[1,000]	11.9	1.1
TCN1-219	¥97,020(税抜¥88,200)		1,916	1,385[1,190]	14.3	1.3
TCN1-222	¥107,140(税抜¥97,400)		2,216	1,600[1,375]	16.8	1.5
TCN1-225	¥116,270(税抜¥105,700)		2,516	1,815[1,560]	19.2	1.7
TCN1-304	¥55,660(税抜¥50,600)		300	416	375[ 325]	2.9
TCN1-307	¥68,530(税抜¥62,300)	716		720[ 620]	5.9	0.8
TCN1-310	¥83,380(税抜¥75,800)	1,016		1,020[ 875]	8.9	1.1
TCN1-313	¥94,710(税抜¥86,100)	1,316		1,320[1,135]	11.9	1.4
TCN1-316	¥108,240(税抜¥98,400)	1,616		1,625[1,400]	14.9	1.7
TCN1-319	¥124,080(税抜¥112,800)	1,916		1,925[1,655]	17.9	2.0
TCN1-322	¥140,140(税抜¥127,400)	2,216		2,225[1,915]	20.9	2.3
TCN1-325	¥154,440(税抜¥140,400)	2,516		2,525[2,170]	23.9	2.6

※放熱量は、△t=50℃の場合

## ロジ



デザインの美しさだけでなく、インテリアの機能も考えて設計されたロジ。暖房空間をより魅力的に演出します。奥行きが少なく、玄関ホールや寝室に適しています。

密閉式専用、PE(O<sub>2</sub>カットを除く)配管不可

使用圧力	0.5MPa以下
使用温度	温水100℃以下
材 質	銅板及び銅管
外装仕上	白色粉末塗装

■配管カバー(ストレート型)



■配管カバー(アングル型)(※)



■VVAカバー



■サーモスタットバルブ及びVVAバルブ



(※)アングル型ボールバルブの注文時のみ、アングル型配管カバーが同時出荷となります。

## ロジ仕様価格表

標準付属品

●サーモスタットバルブ及びVVAバルブ  
●配管カバー及びVVAカバー  
●壁取付用ブラケット ●エア抜きキー

掲載写真はRO-16/10。配管径φ9.52、2管式仕様です。  
※右記掲載機種ご発注時には、以下の仕様からそれぞれご指定ください。

配管径	φ9.52、φ12.7、φ15.88、架橋ポリエチレン管10A
配管方式	1管式、2管式

型番	希望小売価格	高さ (mm)	幅 (mm)	放熱量 (W[kcal/h])	質量 (kg)	保有水量 (L)
RO-16/06	¥143,000(税抜¥130,000)	1,600	336	612[ 526]	11.2	4.1
RO-16/08	¥156,200(税抜¥142,000)		448	816[ 702]	14.9	5.5
RO-16/10	¥171,600(税抜¥156,000)		560	1,020[ 877]	18.6	6.9
RO-16/12	¥194,700(税抜¥177,000)		672	1,224[1,052]	22.3	8.3

※放熱量は、△t=50℃の場合

## ハイボーイ



壁面のわずかなスペースに取り付けることができる、スタイリッシュなデザインです。

掲載写真はT1-20/14NA、配管径φ9.52、2管式仕様です。  
※下記掲載機種ご発注時には、以下の仕様からそれぞれご指定ください。

配管径	φ9.52、φ12.7、φ15.88、 架橋ポリエチレン管10A
配管方式	1管式、2管式

### 密閉式専用、PE(O<sub>2</sub>カットを除く)配管不可

使用圧力	0.4MPa以下
使用温度	温水100℃以下
材質	鋼板及び鋼管
外装仕上	白色粉体塗装



(※)アングル型ボールバルブの注文時のみ、アングル型配管カバーが同時出荷となります。

## ハイボーイ仕様価格表

標準付属品 ●サーモスタットバルブ及びVVAバルブ ●配管カバー及びVVAカバー ●壁取付用ブラケット ●エア抜用キー

型番	希望小売価格	高さ (mm)	幅 (mm)	放熱量 (W[kcal/h])	質量 (kg)	保有水量 (L)
T1-16/06NA	¥132,000 (税抜¥120,000)	1,600	270	585[ 505]	14.3	3.7
T1-16/10NA	¥178,200 (税抜¥162,000)		450	975[ 840]	23.8	6.1
T1-16/14NA	¥226,600 (税抜¥206,000)		630	1,365[1,175]	33.3	8.5
T1-18/06NA	¥143,000 (税抜¥130,000)	1,800	270	655[ 565]	16.1	4.1
T1-18/10NA	¥189,200 (税抜¥172,000)		450	1,090[ 935]	26.9	6.9
T1-18/14NA	¥237,600 (税抜¥216,000)		630	1,525[1,310]	37.7	9.7
T1-20/14NA	¥260,700 (税抜¥237,000)	2,000	630	1,690[1,455]	41.9	10.8
T1-20/18NA	¥317,900 (税抜¥289,000)		810	2,170[1,865]	53.8	13.9

※放熱量は、Δt=50℃の場合

## タオルボーイ



循環する温水の熱を暖房だけでなく、タオルを乾かし暖められるので、台所や洗面所への設置に適しています。

掲載写真はHD-12/40、配管径φ9.52、2管式仕様です。  
※下記掲載機種ご発注時には、以下の仕様からそれぞれご指定ください。

配管径	φ9.52、φ12.7、φ15.88、架橋ポリエチレン管10A
配管方式	1管式、2管式

### 密閉式専用、PE(O<sub>2</sub>カットを除く)配管不可

使用圧力	0.8MPa以下
使用温度	温水100℃以下
材質	鋼板及び鋼管
外装仕上	白色粉体塗装



(※)アングル型ボールバルブの注文時のみ、アングル型配管カバーが同時出荷となります。

## タオルボーイ仕様価格表

標準付属品 ●サーモスタットバルブ及びVVAバルブ ●配管カバー及びVVAカバー ●壁取付用ブラケット ●エア抜用キー

型番	希望小売価格	高さ (mm)	幅 (mm)	放熱量 (W[kcal/h])	質量 (kg)	保有水量 (L)
HD-08/40	¥122,540 (税抜¥111,400)	862	400	344[ 295]	5.4	3.4
HD-12/40	¥150,920 (税抜¥137,200)	1,222		486[ 420]	7.6	4.8
HD-15/40	¥174,460 (税抜¥158,600)	1,537		614[ 530]	9.6	6.0

※放熱量は、Δt=50℃の場合

## 別売部品

●ボールバルブ(メンテナンスバルブ)  
ストレート型 BV-SR      アングル型 BV-SV  
¥4,730                      ¥4,730  
(税抜¥4,300)              (税抜¥4,300)



接続可能口径：鋼管φ9.52・φ12.7・φ15.88mm

●レギュレーティングバルブ(流量調整バルブ)  
ストレート型 RVN-SR      アングル型 RVN-SV  
¥4,730                      ¥4,730  
(税抜¥4,300)              (税抜¥4,300)



メンテナンスバルブとしても使用可能  
接続可能口径：鋼管φ9.52・φ12.7・φ15.88mm  
※付属の配管カバーは取り付けできません。

●シーリングプレート ¥924 (税抜¥840)  
SP-9.52(φ9.52mm用)  
SP-12.7(φ12.7mm用)  
SP-15.9(φ15.88mm用)  
SP-1/2(15A用)



配管立上がり床面の化粧用カバー(ステンレス製)

## 1管式と2管式の違いについて

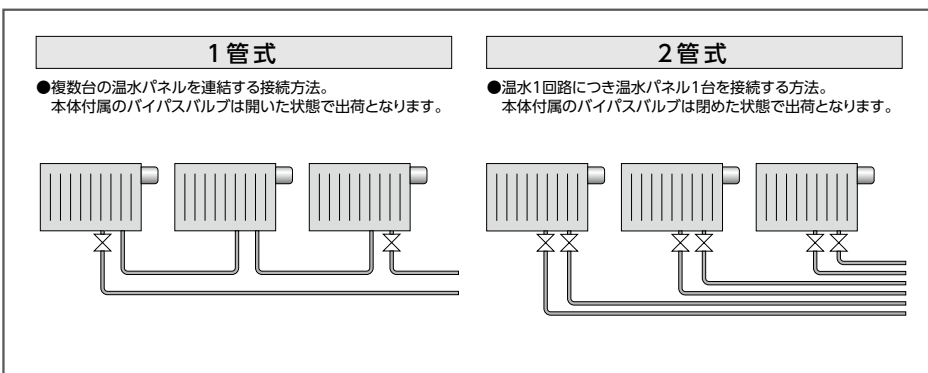

## ●密閉式膨張タンク



型名	希望小売価格	タンク総容量 (L)	最大吸収容量 (L)	最大システム水量 (L)	直径 (mm)	幅 (mm)	質量 (kg)	充填圧力 (MPa)	最高使用圧力 (MPa)	最高使用温度 (℃)
N-12CH	¥25,960 (税抜¥23,600)	12	6	47以下	272	317	2.75			
R10-18CH	¥34,980 (税抜¥31,800)	18	12.6	70以下	273	415	3.2	0.065	0.09	95
N-25CH	¥44,660 (税抜¥40,600)	25	12.5	97以下	308	477	4.35			

【★】R10-18CHはG3/4です。(付属の変換アダプタでR3/4に変換可能)  
※写真はN-12CHです。

## DBF-1510RG・HDB-404の設置例

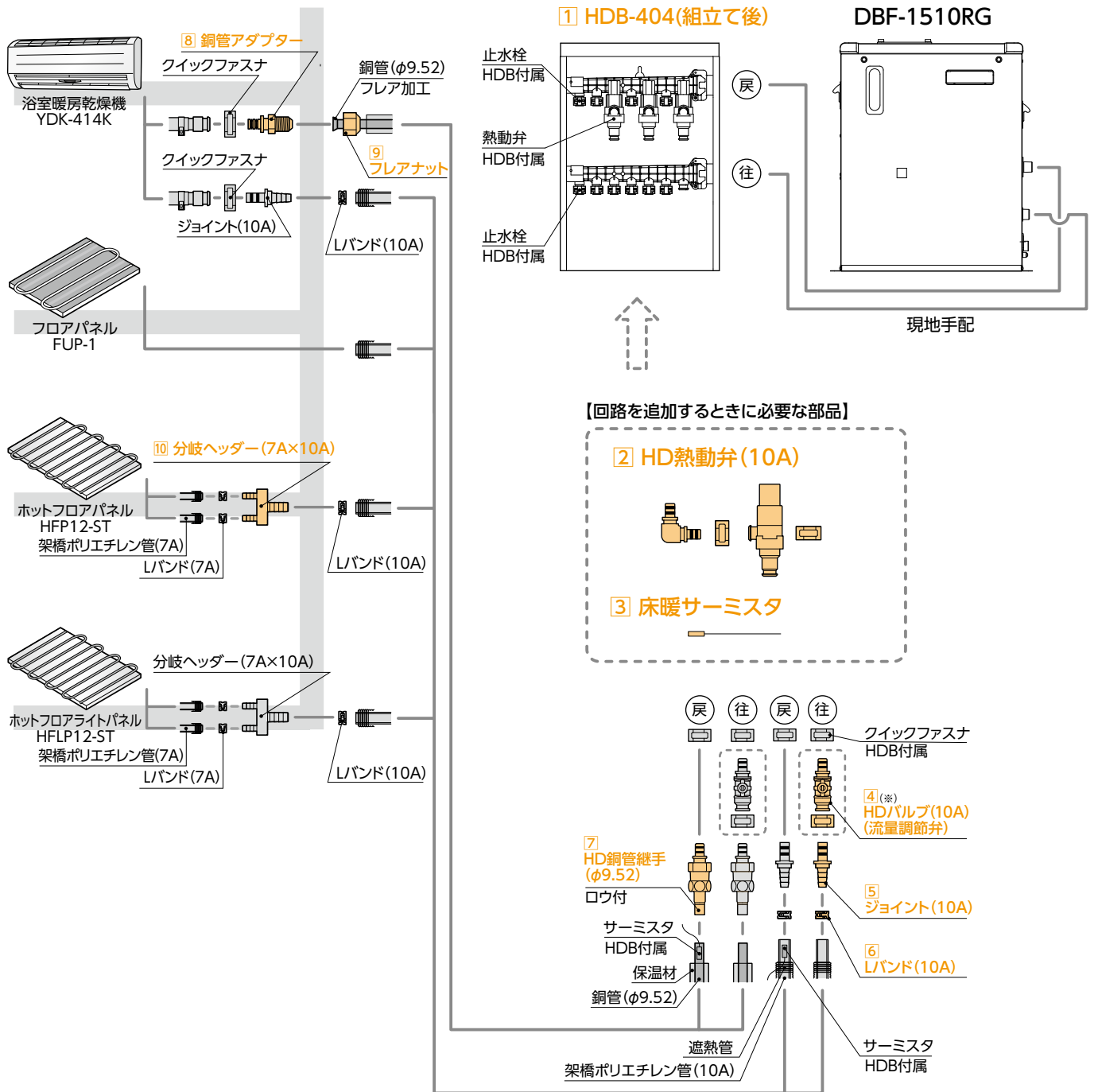

(\*)必要に応じて取り付けてください。

架橋ポリエチレン管が直射日光に当たらないように保温工を行い、保温材や遮熱管に耐候性がない場合はさらに耐候性のある遮光テープを巻いてください。架橋ポリエチレン管に直射日光が当たると劣化して水漏れの原因になります。



## 関連部品

<p><b>1 HDB-404</b> 希望小売価格 ¥79,200 (税抜¥72,000)</p> 	<p><b>2 HD熱動弁(10A)</b> VH-HDNB-10-404 ¥5,280 (税抜¥4,800)</p>  <p>※HDB-404・804で回路を追加するときに必要です。</p>	<p><b>3 床暖サーミスタ</b> VH-HDTH ¥858 (税抜¥780)</p>  <p>※HDB-404・804で回路を追加するときに必要です。</p>	<p><b>4 HDバルブ(10A) (流量調節弁)</b> VH-HDB-10 ¥1,430 (税抜¥1,300)</p>  <p>※HDB-804で回路を追加するときに必要です。 ※HDB-404は必要に応じて取り付けてください。</p>	<p><b>5 ジョイント(10A)</b> 1セット(2個入り) ¥1,540 (税抜¥1,400) 1セット(10個入り) ¥6,160 (税抜¥5,600)</p> 
<p><b>6 Lバンド</b> 10A 1セット(10個入り) ¥792 (税抜¥720) 7A 1セット(10個入り) ¥792 (税抜¥720)</p> 	<p><b>7 HD銅管継手(φ9.52)</b> VH-DKT-9 ¥1,540 (税抜¥1,400)</p> 	<p><b>8 銅管アダプター</b> (2個入り) ¥2,970 (税抜¥2,700)</p>  <p>※YDK-414Kの配管接続を銅管配管セットYH-51・101を使用せずに「フレアナット接続」する際に使用します。</p>	<p><b>9 フレアナット</b> (5/8-18UNF) ¥418 (税抜¥380)</p>  <p>5/8-18UNF</p>	<p><b>10 分岐ヘッダー</b> (7A(x2)×10A)VH-BK10X7-2P 1セット(2個入り) ¥4,180 (税抜¥3,800)</p> 

## 配管部品

☒ 露出している部分には遮光処理が必要です。(保温付10Aペア管の保温材部分は除く)

<p>●架橋ポリエチレン管 (10A×120m)VH-PE10A-120 ¥43,560 (税抜¥39,600) (10A×80m)VH-PE10A-80 ¥29,040 (税抜¥26,400) (7A×120m)VH-PE7A-120 ¥35,640 (税抜¥32,400) (7A×70m)VH-PE7A-70 ¥22,440 (税抜¥20,400)</p> <p>●O<sub>2</sub>カット架橋ポリエチレン管 (10A×100m)VH-PEC10A-100 ¥47,520 (税抜¥43,200)</p>  	<p>●遮熱管 (50m)CU2-14 ¥11,880 (税抜¥10,800) 内径φ14 外径φ19</p> 	<p>●ツインチューブ銅配管 (25m巻) (φ9.52)VH-KP-95 ¥41,800 (税抜¥38,000) (φ12.7)VH-KP-127 ¥42,240 (税抜¥38,400)</p> 	<p>●保温付10Aペア管 (50m)PET-10A-HZ-50 ¥49,940 (税抜¥45,400)</p>  <p>☒</p> <p>●遮光テープ (幅50mm×20m)CST-20 ¥5,280 (税抜¥4,800)</p> 
---	---	---	---

## ヘッダーボックス

1つのメインリモコンで最大4エリア(回路)を個別にコントロールできます!!

**4** [最大] エリア対応

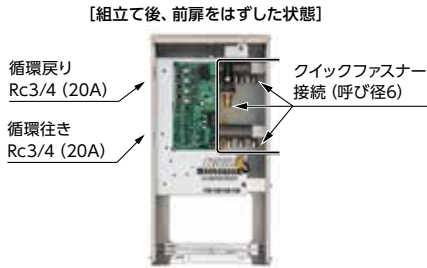

※循環戻り、循環行きは右側に変更できます。

**HDB-404** [冷温水兼用]

本体希望小売価格[リモコン別売]  
**¥79,200** (税抜 ¥72,000)

- 3エリア (回路)の接続が可能
- 3エリア (回路)分のHD熱動弁 (10A)、床暖サーミスタ付属
- 別売のHD熱動弁 (10A)、床暖サーミスタの追加で最大4エリア (回路)の接続が可能
- 外形寸法 高494×幅257×奥行226 (mm)
- 電源電圧及び周波数 AC100V 50/60Hz
- 熱源機通信対応、E-CON接続対応
- IoT対応

[注意] 冷水使用時は別売の「冷用水保温材セット」を使用してください。

必要別売品

リモコン  
リモコンコード  
(RK-3P)

2つのメインリモコンで最大8エリア(回路)を個別にコントロールできます!!

**8** [最大] エリア対応

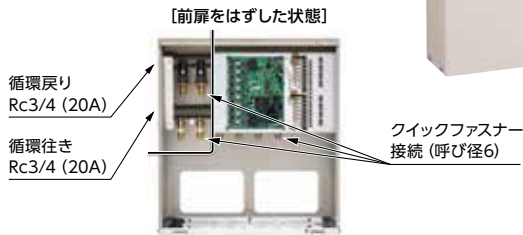

※循環戻り、循環行きは左右両側にあります。

**HDB-804** [冷温水兼用]

本体希望小売価格[リモコン別売]  
**¥162,140** (税抜 ¥147,400)

- 6エリア (回路)の接続が可能
- 6エリア (回路)分のHD熱動弁 (10A)、HDバルブ (10A)、床暖サーミスタ付属
- 別売のHD熱動弁 (10A)、HDバルブ (10A)、床暖サーミスタの追加 (各2個)で最大8エリア (回路)の接続が可能
- 外形寸法 高517×幅475×奥行226 (mm)
- 電源電圧及び周波数 AC100V 50/60Hz
- 熱源機通信対応、E-CON接続対応
- 5エリア (回路)以上を制御する場合は、メインリモコンが2台必要です。
- IoT対応

[注意] 冷水使用時は別売の「冷用水保温材セット」を使用してください。

必要別売品

リモコン  
リモコンコード  
(RK-3P)

## 選べるリモコン

※リモコンの詳細についてはP9～10をご参照ください。

### ①無線LAN対応タッチパネルリモコン

CMR-3102VM<sup>(※1)</sup> [非防水形]

¥30,800 (税抜¥28,000)

- 最大4エリア (回路)のコントロール可能



(※1)熱源機本体がCMR-3102VMと対応する機種にのみ使用できます。

### ②多機能リモコン

CMR-2630  
CMR-2633<sup>(※2)</sup> [非防水形]

¥24,200 (税抜¥22,000)

- 最大4エリア (回路)のコントロール可能



[ふたを開いた状態]

(※2) RAY-4043MCXと接続する場合は、CMR-2633を使用してください。

### 別売 増設リモコン

CMR-2630S [非防水形]

¥19,800 (税抜¥18,000)

- エリアA以外のエリア (B～D)に接続可能
- 取り付けたエリア (回路)のみコントロール可能



[ふたを開いた状態]

※CMR-3102VMを選択し、無線LANでインターネットに接続することで、IoT対応になります。

## ヘッダーボックス (HDB-404) とリモコンの設置イメージ

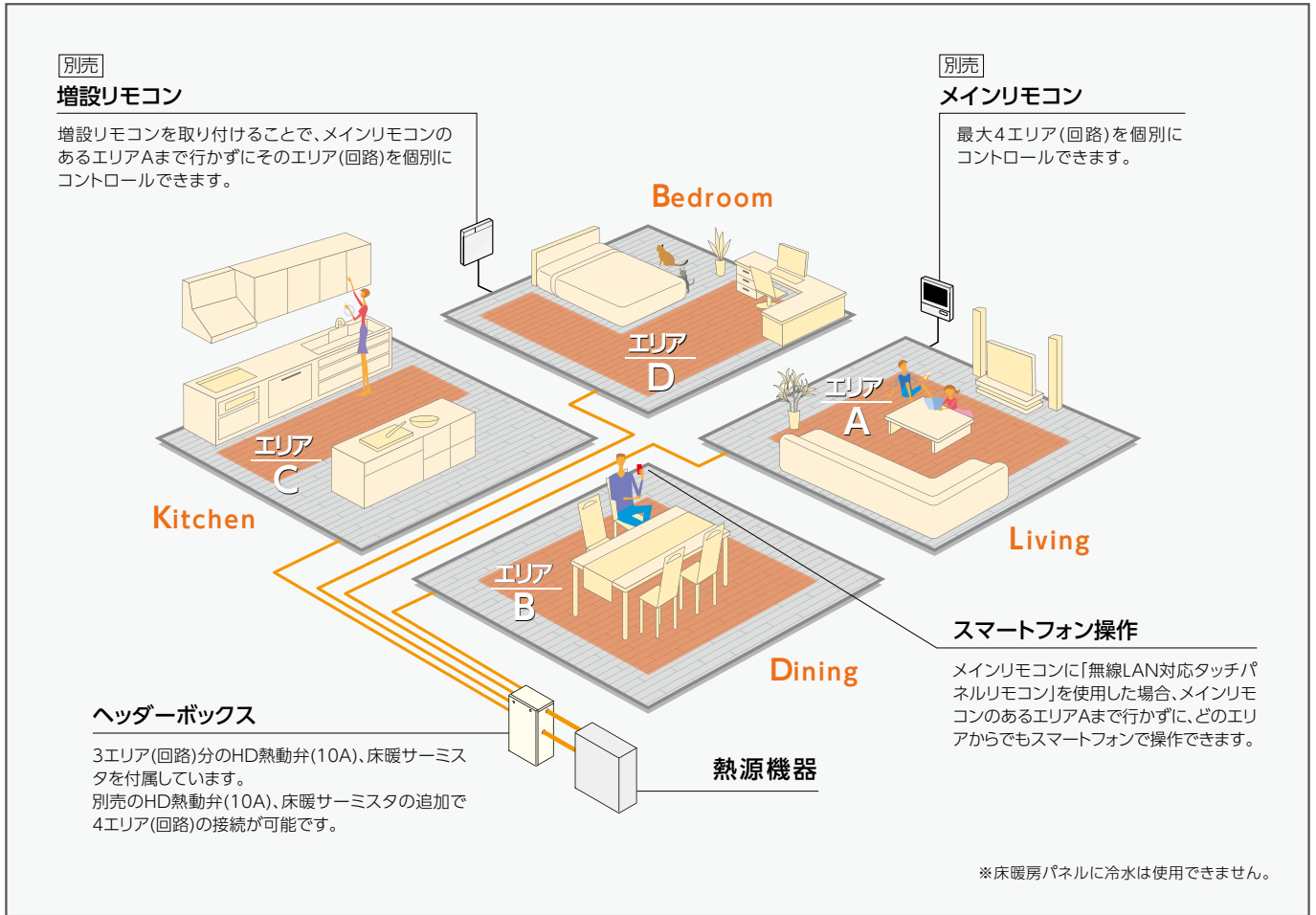

**HDB-5**  
希望小売価格  
**¥47,300** (税抜¥43,000)

- 5エリア(回路)の接続が可能
- 外形寸法 高517×幅315×奥行175 (mm)

Rc3/4 (左右両側) G1/2

[前扉を外した状態]

**注意** 冷水使用時は接続できません。

**HDB-80**  
希望小売価格  
**¥53,350** (税抜¥48,500)

- 8エリア(回路)の接続が可能
- 外形寸法 高517×幅475×奥行175 (mm)

Rc3/4 (左右両側) G1/2

[前扉を外した状態]

**注意** 冷水使用時は接続できません。

## その他部品

<p>●リモコンコード(2心) (RK-3P)</p> <p>5m <b>¥2,090</b> (税抜¥1,900) 8m <b>¥2,860</b> (税抜¥2,600) 15m <b>¥4,730</b> (税抜¥4,300) 20m <b>¥6,380</b> (税抜¥5,800)</p>	<p>HDB-404用 ●冷水用保温材セット VH-HZ-404 <b>¥13,200</b> (税抜¥12,000)</p> <p>HDB-804用 ●冷水用保温材セット VH-HZ-804 <b>¥13,200</b> (税抜¥12,000)</p> <p style="font-size: x-small;">※写真はHDB-404用です。 ※冷水使用時の結露対策で使用します。</p>		
<p>HDB-404用 ●配管カバー VH-HC-404 <b>¥17,380</b> (税抜¥15,800)</p> <p>●外形寸法 高351×幅260×奥行227 (mm)</p>	<p>HDB-804用 ●配管カバー VH-HC-804 <b>¥20,350</b> (税抜¥18,500)</p> <p>●外形寸法 高426×幅478×奥行227 (mm)</p>	<p>HDB-5用 ●配管カバー VH-HC-41 <b>¥17,380</b> (税抜¥15,800)</p> <p>●外形寸法 高426×幅318×奥行178 (mm)</p>	<p>HDB-80用 ●配管カバー VH-HC-8 <b>¥20,350</b> (税抜¥18,500)</p> <p>●外形寸法 高426×幅478×奥行178 (mm)</p>

## 床暖房関連

<p>●単回路制御ボックス VH-TSB-1 ¥17,820 (税抜¥16,200) ・床暖房など 1回路の制御用</p>  <p>内容(制御基板、基板ケース、電源コード)</p> <p>必要別売品 ・熱動弁 ・床暖サーミスタ ・リモコン ・リモコンコード</p>	<p>●HDバルブ(10A)(流量調節弁) (HDB-404・804用) VH-HDB-10 ¥1,430 (税抜¥1,300)</p> 	<p>●HD銅管継手(φ9.52) (HDB-404・804用) VH-DKT-9 ¥1,540 (税抜¥1,400) ●HD銅管継手(φ12.7) (HDB-404・804用) VH-DKT-12 ¥1,540 (税抜¥1,400)</p> 	<p>●ジョイント(7A) 1セット(2個入り) ¥1,430 (税抜¥1,300)</p> 	<p>●HD熱動弁 (単回路制御ボックス用) VH-HDNB ¥5,500 (税抜¥5,000)</p> 
<p>●床暖サーミスタ VH-HDTH ¥858 (税抜¥780)</p> 	<p>●2回路ヘッダーセット VH-HD-2S ¥6,380 (税抜¥5,800)</p> 	<p>●ニップル (5/8-18UNF×5/8-18UNF) ¥550 (税抜¥500) 5/8-18UNF</p> 	<p>●フリアナット (5/8-18UNF) ¥418 (税抜¥380)</p> 	
<p>●ヘッダー(床暖用) 3分岐 ¥4,620 (税抜¥4,200) 4分岐 ¥5,500 (税抜¥5,000)</p> <p>保温材付 R3/4 G1/2</p> 	<p>●ヘッダー支持具(床暖用) (EDBF-673Y・DBF-673Y用) ¥5,940 (税抜¥5,400)</p> <p>VH-HDS-1</p> 	<p>●ヘッダー(融雪) 3分岐 ¥10,076 (税抜¥9,160) 4分岐 ¥13,046 (税抜¥11,860) 5分岐 ¥15,796 (税抜¥14,360)</p> 	<p>●ヘッダー組付具(融雪) 1本 KHK-20 ¥4,180 (税抜¥3,800)</p> 	<p>●3/4キャップ ¥1,155 (税抜¥1,050)</p> 
<p>●1/2バルブ φ9.52用 ¥2,530 (税抜¥2,300) φ12.7用 ¥2,640 (税抜¥2,400)</p> 	<p>●1/2アダプター R1/2 G1/2 ¥1,056 (税抜¥960)</p> 	<p>●1/2ハーフユニオン φ9.52用 ¥792 (税抜¥720) φ12.7用 ¥792 (税抜¥720)</p> 	<p>●1/2ソケット Rc1/2 Rc1/2 ¥1,210 (税抜¥1,100)</p> 	<p>●エア抜き弁 1/2 ¥7,480 (税抜¥6,800)</p> 
<p>●プラグ 1/2 ¥286 (税抜¥260) 3/4 ¥429 (税抜¥390)</p> 	<p>●サーモバルブ ¥11,880 (税抜¥10,800)</p> <p>手動開閉機能付 熱動弁 R1/2</p> 	<p>●LHアダプター(ストレート) 5/8UNF×10A 1セット(2個入り) ¥1,210 (税抜¥1,100)</p> 	<p>●リモコン (単回路制御ボックス用) CMR-1003 ¥9,900 (税抜¥9,000) [非防水形]</p> 	<p>●簡易床暖 コントローラー (サーミスタ付) GCOO4A53 ¥18,480 (税抜¥16,800) [非防水形]</p>  <p>※予約運転はできません。</p>
<p>●LHアダプター(L型) 5/8UNF×10A 1セット(2個入り) ¥2,200 (税抜¥2,000)</p> 	<p>●LHソケット 10A×φ9.52 1セット(2個入り) ¥924 (税抜¥840)</p> 	<p>●Lバンド 10A 1セット(10個入り) ¥792 (税抜¥720)</p> 	<p>リモコンコード(RK-3P) 5m ¥2,090 (税抜¥1,900) 8m ¥2,860 (税抜¥2,600) 15m ¥4,730 (税抜¥4,300) 20m ¥6,380 (税抜¥5,800)</p>	

## ガス仕様熱源機器(GFKD・GDB)関連

☒ 露出している部分には遮光処理が必要です。

<p>●床暖房用リモコン [非防水形] CMRGD-701 ¥17,490 (税抜¥15,900)</p> 	<p>●信号線(3心) (床暖房用リモコン・E-CON接続用) VH-SG-25 ¥5,280 (税抜¥4,800)</p>  <p>※3心、25m</p>	<p>●オネシアアダプター(※1) QF16P・1/2 ¥1,870 (税抜¥1,700) QF16P・3/4 ¥1,980 (税抜¥1,800)</p> 	<p>●タケノコジョイント(※2) 10A(S型) QF16P ¥979 (税抜¥890)</p>  <p>※架橋ボリ使用時</p>	<p>●樹脂管接続部品セット(φ10) YJB-PP-10 10A×1/2 4個入 ¥3,740 (税抜¥3,400)</p>  <p>※架橋ボリ使用時</p>	
<p>●ヘッダー CCHタイプ(5P) ¥5,060 (税抜¥4,600)</p>  <p>※4系統用</p>	<p>●ヘッダー CCHタイプ(3P) ¥4,180 (税抜¥3,800)</p>  <p>※2系統用</p>	<p>●ヘッダー(9P)・N RH001B09 ¥16,390 (税抜¥14,900)</p>  <p>※クイックファスナー付属 ※別途「オネシアアダプター(QF16P・3/4)」 が必要です。</p>	<p>●タケノコジョイント 10A(S型)QF7P ¥814 (税抜¥740) 7A(S型)QF7P ¥638 (税抜¥580)</p> 	<p>●閉塞栓 QF7P ¥847 (税抜¥770)</p> 	<p>●ジョイント(10A) 1セット(2個入り) ¥1,540 (税抜¥1,400) 1セット(10個入り) ¥6,160 (税抜¥5,600)</p> 
<p>●Lバンド 10A 1セット(10個入り) ¥792 (税抜¥720) 7A 1セット(10個入り) ¥792 (税抜¥720)</p> 	<p>●樹脂分流通チーズ 10A×7A×7A ¥1,980 (税抜¥1,800)</p> 	<p>●閉塞栓 QF-16Pプラグ ¥1,056 (税抜¥960)</p>  <p>※給湯器本体用プラグ</p>	<p>●架橋ポリエチレン管 (10A×120m)VH-PE10A-120 ¥43,560 (税抜¥39,600) (10A×80m)VH-PE10A-80 ¥29,040 (税抜¥26,400)</p>	<p>(7A×120m)VH-PE7A-120 ¥35,640 (税抜¥32,400) (7A×70m)VH-PE7A-70 ¥22,440 (税抜¥20,400)</p> 	<p>●遮熱管 (50m)CU2-14 ¥11,880 (税抜¥10,800) 内径φ14 外径φ19</p>  <p>☒</p>

【注意】 追いただき配管用継手は「オネシアアダプター」「タケノコジョイント」のいずれかが2個必要です。(※1)追いただき配管をネジ接続する場合の継手【QF16P・1/2のみ】(※2)追いただき配管を樹脂管接続する場合の継手・ガス給湯器の別売品の詳細は、「ガス機器(エコジョーズ)カタログ」を参照してください。

## その他

<p>●不凍液 VH-LLB-18(18L、ロングライフ) ¥23,320(税抜¥21,200) 凍結温度:-18℃</p>  <p>※不凍液の廃液は環境汚染等のおそれがあり、法令で義務付けられていますので、産業廃棄物処理業者に処理を依頼してください。</p>	<p>●不凍液 VH-LLB-10(10L、ロングライフ) ¥13,750(税抜¥12,500) 凍結温度:-20℃</p>  <p>※不凍液の廃液は環境汚染等のおそれがあり、法令で義務付けられていますので、産業廃棄物処理業者に処理を依頼してください。</p>	<p>●不凍液 VH-LLB-4(4L、ロングライフ) ¥5,940(税抜¥5,400) 凍結温度:-20℃</p>  <p>※不凍液の廃液は環境汚染等のおそれがあり、法令で義務付けられていますので、産業廃棄物処理業者に処理を依頼してください。</p>	<p>●補充液 VH-HB-2(2L、ロングライフ) ¥1,540(税抜¥1,400)</p>  <p>※不凍液が蒸発して水位が下がったときに補充します。 <span style="border: 1px solid black; padding: 2px;">長府不凍液専用品</span></p>
<p>●オイルサーバー(屋内用) OS-806 ¥51,700 (税抜¥47,000)</p>  <p>・吸い上げ能力: 15L/h 以上(揚程6m) ・最高揚程: 8m(外径8mm 銅管) ・消費電力(50Hz/60Hz): 14/13W ・貯油容積: 0.53L ・外形寸法: 高さ297×幅210×奥行117mm</p>	<p>●オイルタンク OT-198 ¥66,000 (税抜¥60,000) タンク容量:195L OT-90 ¥33,000 (税抜¥30,000) タンク容量:82L</p>  <p>写真はOT-198です。</p>	<p>●給油口フィルター M-120 ¥1,320 (税抜¥1,200)</p>  <p>※適用機種 SOT-901(U)・981-1551 OT-90(U)(L)・98</p>	<p>●リモコン取替化粧カバーC VS-MTC-C ¥2,090 (税抜¥1,900)</p>  <p>※適用機種 CMR-2800</p>

## FF用給排気筒取付寸法 寸法(mm)

FF-70-092 接続口径:φ70 対応壁厚:160~300 壁穴径:φ120

熱源機器から壁までの距離

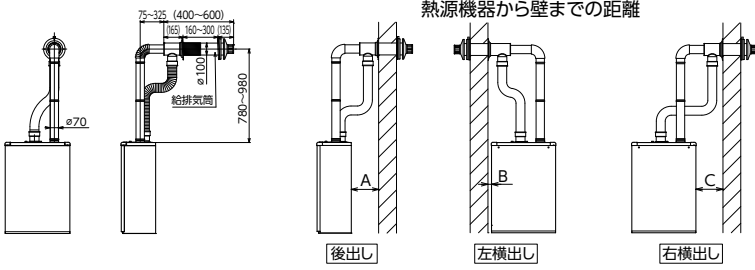

EDB-2413RGF	A(後出し):150~360	—
EDB-1913RGF	B(左横出し):30以上	(B寸法+壁厚):30~380
	C(右横出し):100~360	—
DB-4004F	A(後出し):50 <sup>(※1)</sup> ~190	—
	B(横出し):50 <sup>(※1)</sup> ~190	—

(※1) 不燃物との離隔距離です。可燃物の場合は150以上離してください。

FF-49-03E(保温材付) 接続口径:φ49 対応壁厚:135~240 壁穴径:φ83~φ96

熱源機器から壁までの距離

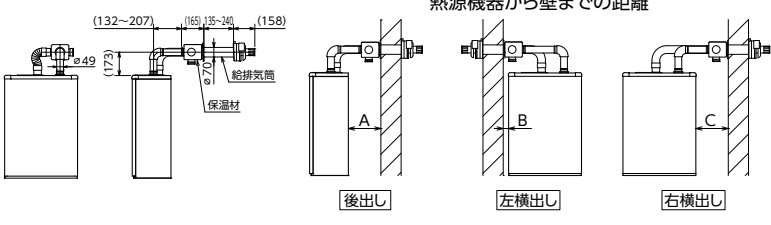

EDB-1513RGF	A(後出し):150 <sup>(※1)</sup> ~220	—
EDB-1213RGF	B(左横出し):30以上	(C寸法+壁厚):70~250
EDB-1513RGFL	C(右横出し):150~220	—
EDB-1213RGFL		—

・壁厚が135未満のときは、別売のFWT-7NS(P18・20参照)が必要です。  
・壁厚が240以上のときは、別売のFWT-7B(P18・20参照)が必要です。  
(※1) 別売部品の排気エルボ(UL-QC3E)(P18・20参照)を使用することで最小50にすることができます。

FF-49-01 接続口径:φ49 対応壁厚:135~240 壁穴径:φ83~φ96

熱源機器から壁までの距離

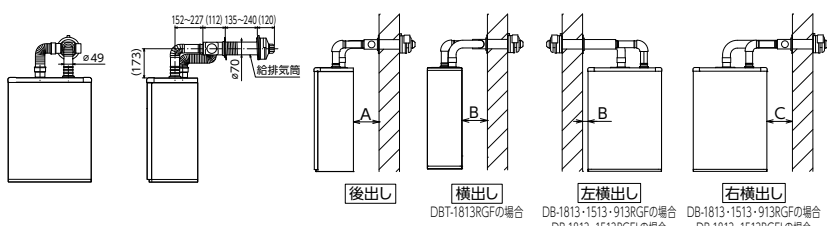

DB-1813RGF	A(後出し):150~220	—
DB-1513RGF	B(左横出し):30以上	(B寸法+壁厚):70~250
DB-913RGF	C(右横出し):150~220	—
DB-1813RGFL	A(後出し):150 <sup>(※1)</sup> ~220	—
DB-1513RGFL	B(左横出し):30以上	(B寸法+壁厚):70~250
DB-1813RGFL	C(右横出し):150~220	—
DBT-1813RGF	A(後出し):150 <sup>(※2)</sup> ~220	—
	B(横出し):150~220	—

・壁厚が135未満のときは、別売のFWT-7NS(P24・26・28参照)が必要です。  
・壁厚が240mm以上のときは、別売のFWT-7B(P24・26・28参照)が必要です。  
(※1) 別売部品の排気エルボ(UL-QC3E)(P26参照)を使用することで、最小30にすることができます。  
(※2) 別売部品の排気エルボ(UL-QC3E)(P28参照)を使用することで、最小10にすることができます。

# 施工プラン

## 施工プラン

# A

合計金額

**¥810,414**

(税抜¥736,740)

※工事費は別途

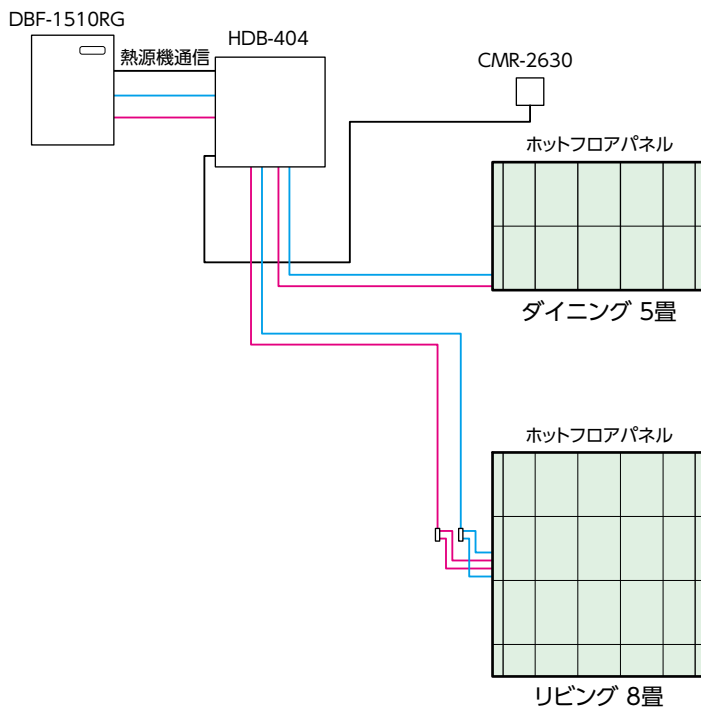
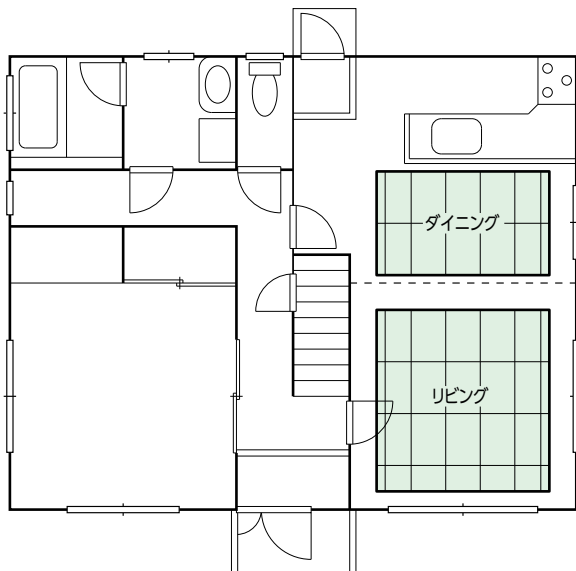

### 施工プランA

品名		数量	金額
熱源機器 ヘッダーボックス リモコン	暖房ボイラ DBF-1510RG	1	¥336,600(税抜¥306,000)
	ヘッダーボックス HDB-404	1	¥79,200(税抜¥72,000)
	リモコン CMR-2630	1	¥24,200(税抜¥22,000)
	リモコンコード RK-3P-8m	1	¥2,860(税抜¥2,600)
小計			¥442,860(税抜¥402,600)
リビング ダイニング	ストレートパネル HFP12-ST-4(4枚入)	4セット	¥126,720(税抜¥115,200)
	ストレートパネル HFP12-ST-2(2枚入)	1セット	¥17,160(税抜¥15,600)
	ターン付ストレートパネル HFP12-TR-4(4枚入)	3セット	¥102,960(税抜¥93,600)
	架橋ポリエチレン管(7A×120m)VH-PE7A-120	1	¥35,640(税抜¥32,400)
	架橋ポリエチレン管(7A×70m)VH-PE7A-70	1	¥22,440(税抜¥20,400)
	架橋ポリエチレン管(10A×80m)VH-PE10A-80	1	¥29,040(税抜¥26,400)
	遮熱管(50m)CU2-14	1	¥11,880(税抜¥10,800)
	アルミテープ(黒)(幅25×50m)CAT-401B-25	3	¥8,580(税抜¥7,800)
	アルミテープ(黒)(幅50×50m)CAT-401B-50	1	¥4,400(税抜¥4,000)
	分岐ヘッダー(7A(×2)×10A)(2個入り)VH-BK10X7-2P	1セット	¥4,180(税抜¥3,800)
	ジョイント(7A)(2個入り)	1セット	¥1,430(税抜¥1,300)
	ジョイント(10A)(2個入り)	1セット	¥1,540(税抜¥1,400)
	Lバンド(7A)(10個入り)	1セット	¥792(税抜¥720)
	Lバンド(10A)(10個入り)	1セット	¥792(税抜¥720)
	小計		
合計			¥810,414(税抜¥736,740)

※別途、不凍液が必要です。

架橋ポリエチレン管が直射日光に当たらないように保温工を行い、保温材や遮熱管に耐候性がない場合はさらに耐候性のある遮光テープを巻いてください。架橋ポリエチレン管に直射日光が当たると劣化して水漏れの原因になります。

### ランニングコストのめやす

#### 条件

- 場所 盛岡市
- 建物構造 木造1重窓
- 設計外気温  $-6.5^{\circ}\text{C}$
- 断熱材 グラスウール50mm
- 設計室温  $20^{\circ}\text{C}$
- 単位暖房負荷  $101\text{kcal/h}\cdot\text{m}^2$

( 灯油 発熱量...8,848kcal/L  
単価...132円/L(税込) )

部屋名	部屋床面積	1日当たりの暖房時間	1日当たりの必要暖房熱量
リビング	13.2 $\text{m}^2$	13時間	$101 \times 13.2 \times 13 = 17,332\text{kcal/日}$
ダイニング	8.3 $\text{m}^2$	5時間	$101 \times 8.3 \times 5 = 4,192\text{kcal/日}$
合計	21.5 $\text{m}^2$		21,524kcal/日

(ボイラ、床下、配管類の放熱ロスを25%として)

1日当たりの灯油消費量  $21,524 \div (8,848 \times 0.75) = 3.24\text{L/日}$

1日当たりの灯油代  $3.24 \times 132 = 428\text{円/日}$

1ヶ月当たりの灯油代  $428 \times 30 = 12,840\text{円/月}$

※灯油価格は132円/L(税込)(2025年1月6日 全国平均配達価格/資源エネルギー庁発表)  
上記価格は、地域により本価格と異なる場合があります。

# 施工プラン

## 施工プラン

# B

合計金額

**¥931,612**

(税抜¥846,920)

※工事費は別途

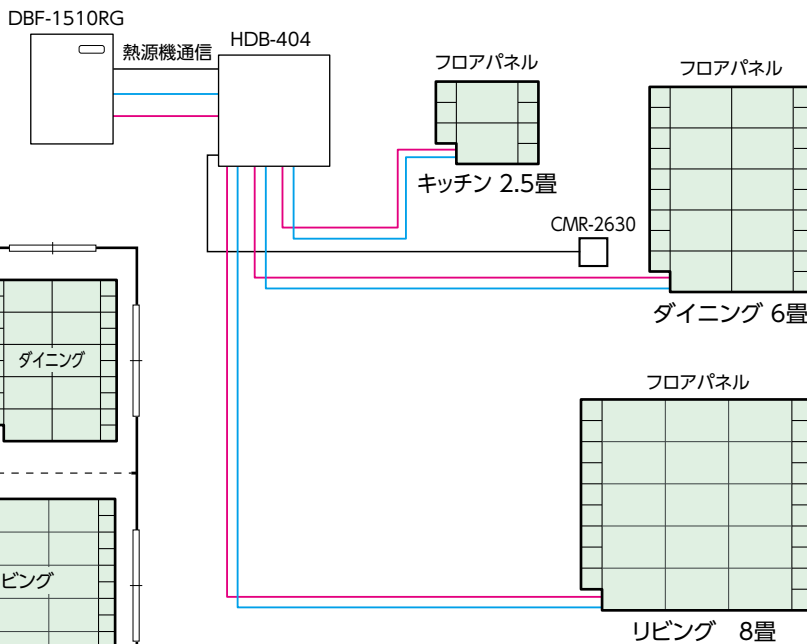
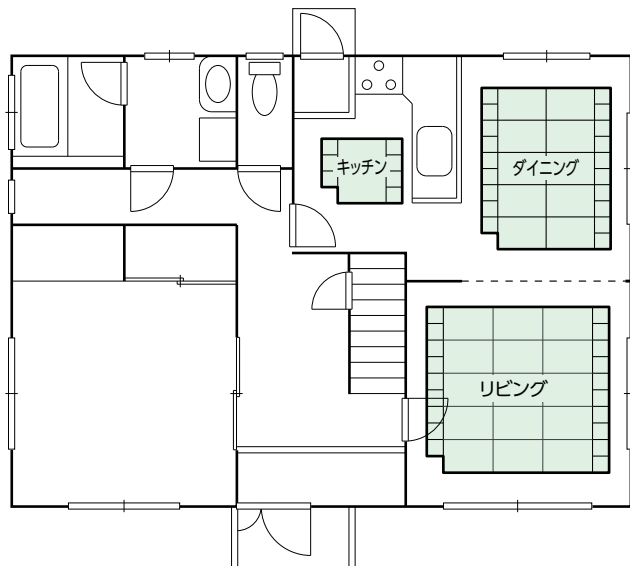

## 施工プランB

品名		数量	金額
熱源機器 ヘッダーボックス リモコン	暖房ボイラ DBF-1510RG	1	¥336,600(税抜¥306,000)
	ヘッダーボックス HDB-404	1	¥79,200(税抜¥72,000)
	リモコン CMR-2630	1	¥24,200(税抜¥22,000)
	リモコンコード RK-3P-8m	1	¥2,860(税抜¥2,600)
小計			¥442,860(税抜¥402,600)
リビング ダイニング キッチン	ストレートパネル FUP-1(5枚入り)	6セット	¥213,840(税抜¥194,400)
	コーナーパネルA(10枚入り) VH-CP-A(10)	4セット	¥100,320(税抜¥91,200)
	コーナーパネルA VH-CP-A(1)	2	¥5,720(税抜¥5,200)
	コーナーパネルB VH-CP-B	3	¥8,580(税抜¥7,800)
	架橋ポリエチレン管(10A×120m)VH-PE10A-120	1	¥43,560(税抜¥39,600)
	架橋ポリエチレン管(10A×80m)VH-PE10A-80	2	¥58,080(税抜¥52,800)
	遮熱管(50m)CU2-14	3	¥35,640(税抜¥32,400)
	アルミテープ(黒)幅50mm×50m)CAT-401B-50	4	¥17,600(税抜¥16,000)
	ジョイント(10A)(2個入り)	3セット	¥4,620(税抜¥4,200)
	Lバンド10A(10個入り)	1セット	¥792(税抜¥720)
小計			¥488,752(税抜¥444,320)
合計			¥931,612(税抜¥846,920)

※別途、不凍液が必要です。

架橋ポリエチレン管が直射日光に当たらないように保温工事を行い、保温材や遮熱管に耐候性がない場合はさらに耐候性のある遮光テープを巻いてください。架橋ポリエチレン管に直射日光が当たると劣化して水漏れの原因になります。

## ランニングコストのめやす

### 条件

- 場所 前橋市
- 建物構造 木造1重窓
- 設計外気温 -1.7℃
- 断熱材 グラスウール50mm
- 設計室温 20℃
- 単位暖房負荷 82kcal/h・m<sup>2</sup>

( 灯油 発熱量…8,848kcal/L  
単価…132円/L(税込) )

部屋名	部屋床面積	1日当たりの暖房時間	1日当たりの必要暖房熱量
リビング	13.2m <sup>2</sup>	15時間	82×13.2×15= 16,236kcal/日
ダイニング	9.9m <sup>2</sup>	4時間	82×9.9×4= 3,247kcal/日
キッチン	4.1m <sup>2</sup>	5時間	82×4.1×5= 1,681kcal/日
合計	27.2m <sup>2</sup>		21,164kcal/日

(ボイラ、床下、配管類の放熱ロスを25%として)

1日当たりの灯油消費量	21,164÷(8,848×0.75)=3.19L/日
1日当たりの灯油代	3.19×132=421円/日
1ヶ月当たりの灯油代	421×30=12,630円/月

※灯油価格は132円/L(税込)(2025年1月6日 全国平均配達価格/資源エネルギー庁発表)  
上記価格は、地域により本価格と異なる場合があります。

# 寸法図

## 石油熱源機器

ネジの呼称/R:オネジ(テーパ) G:オネジ(ストレート) Rc:メネジ(テーパ) Rp:メネジ(ストレート) 単位:mm

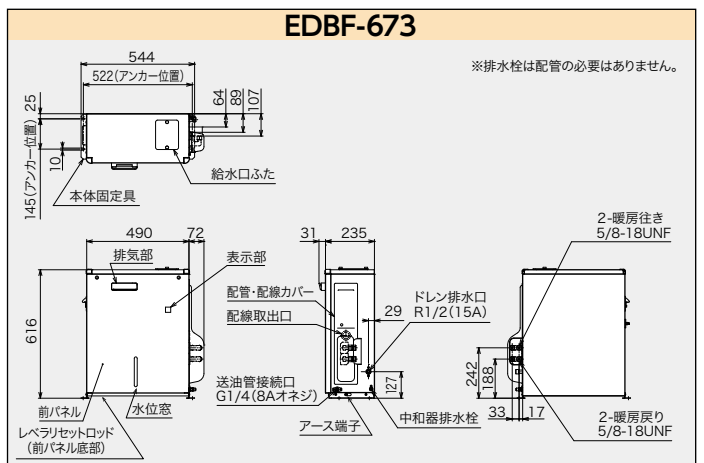
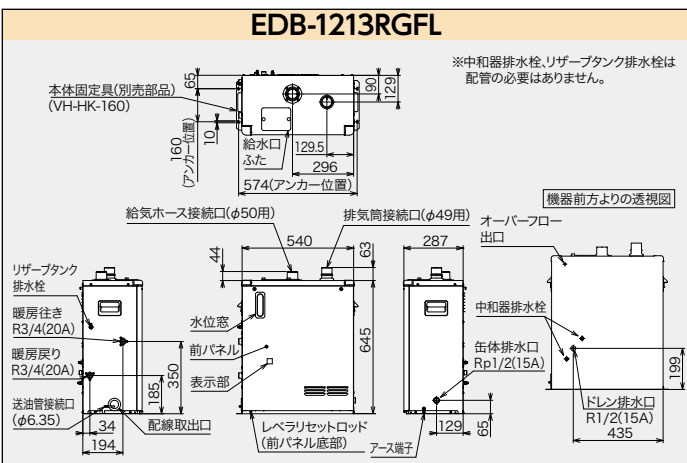
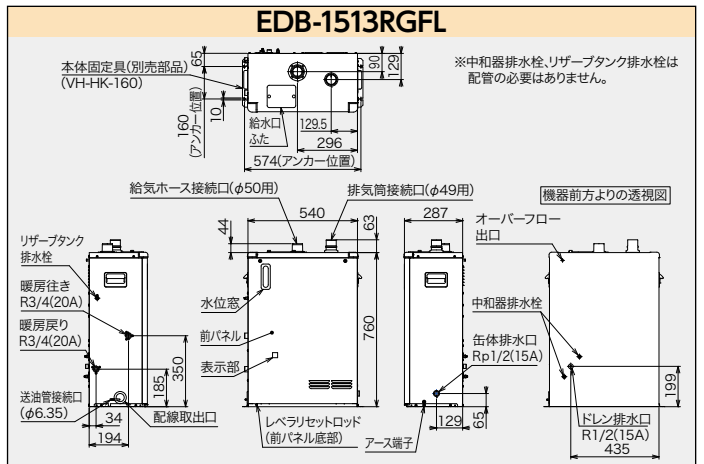
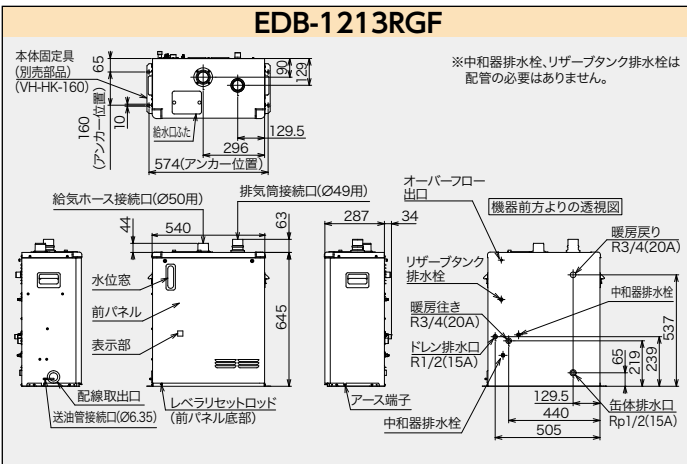
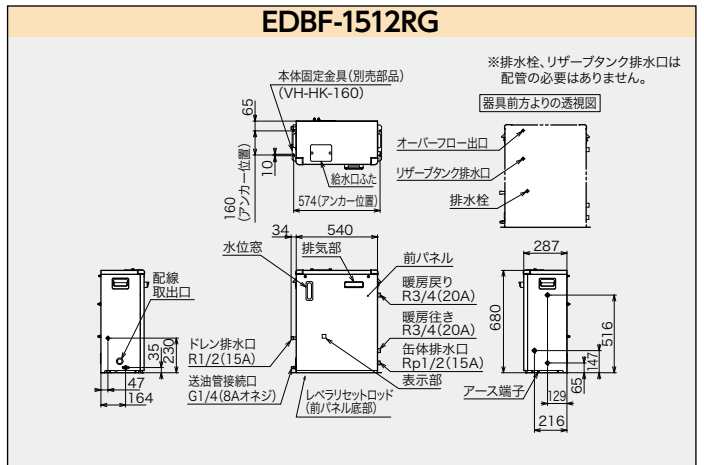
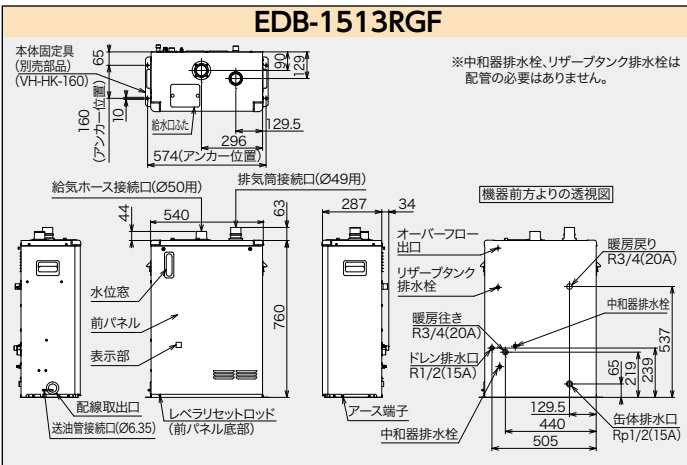
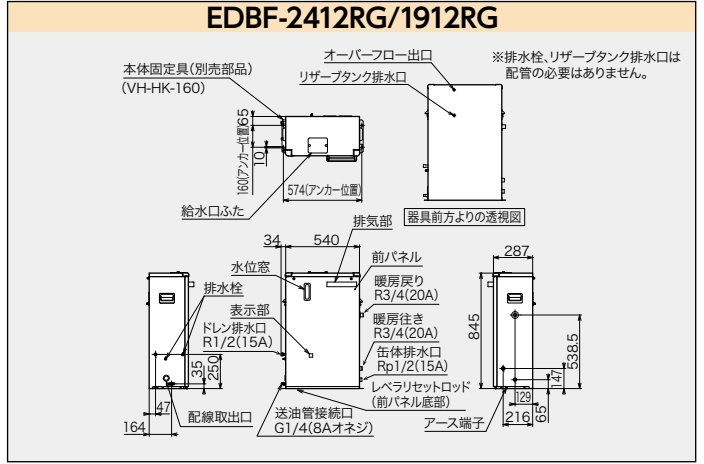
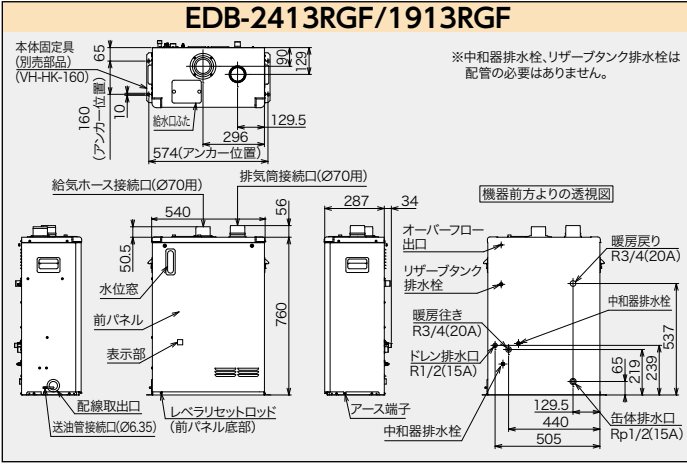



# 寸法図

## 石油熱源機器

ネジの呼称/R:オネジ(テーパ) G:オネジ(ストレート) Rc:メネジ(テーパ) Rp:メネジ(ストレート) 単位:mm

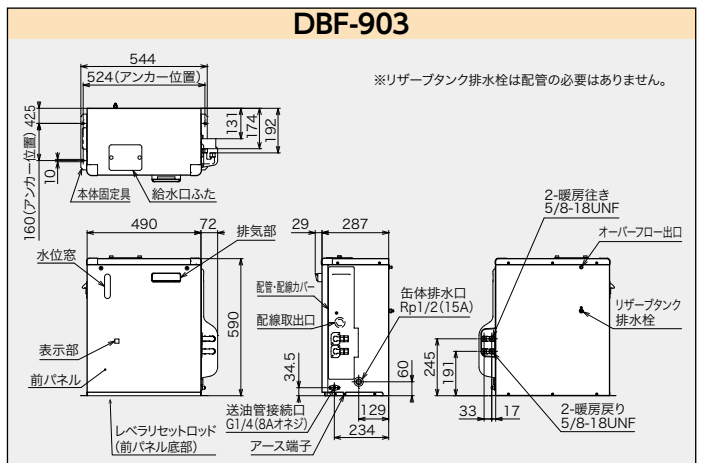
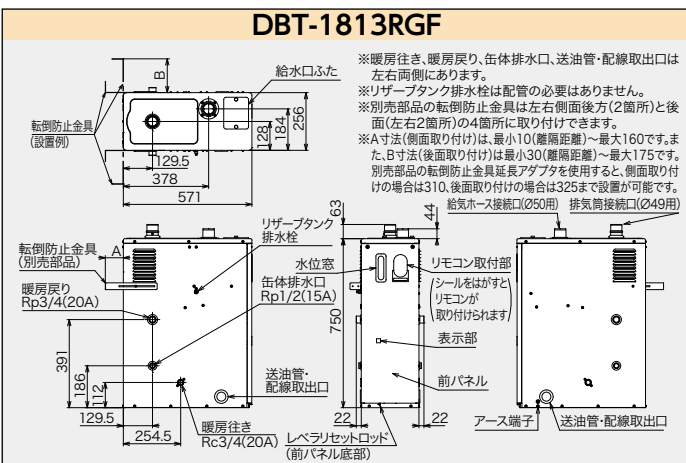
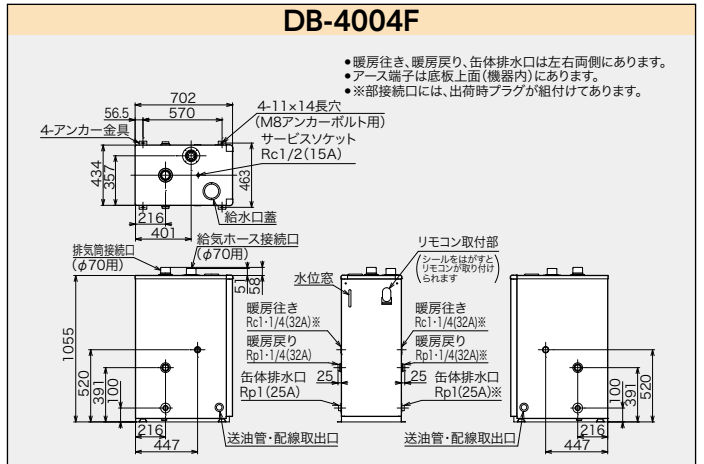
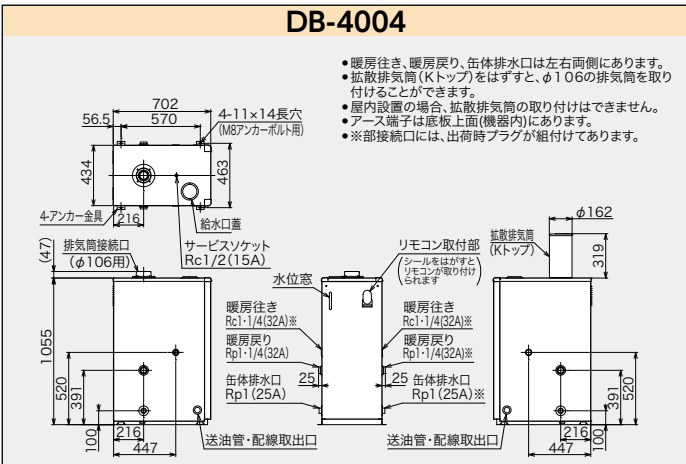
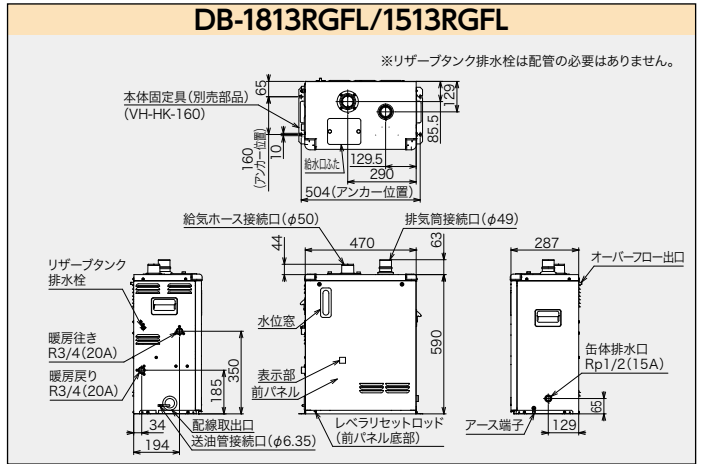
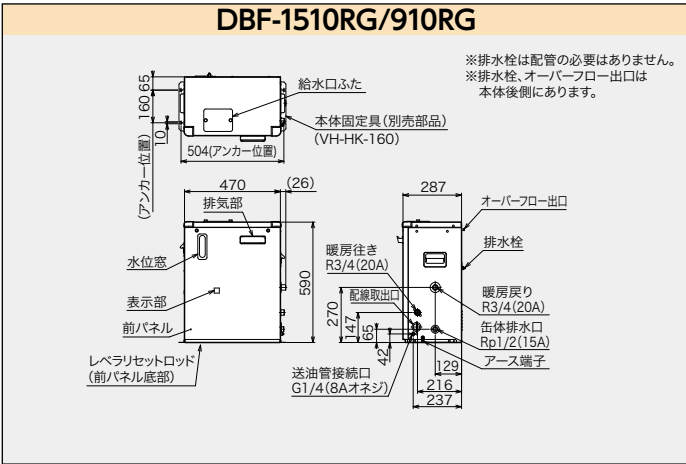
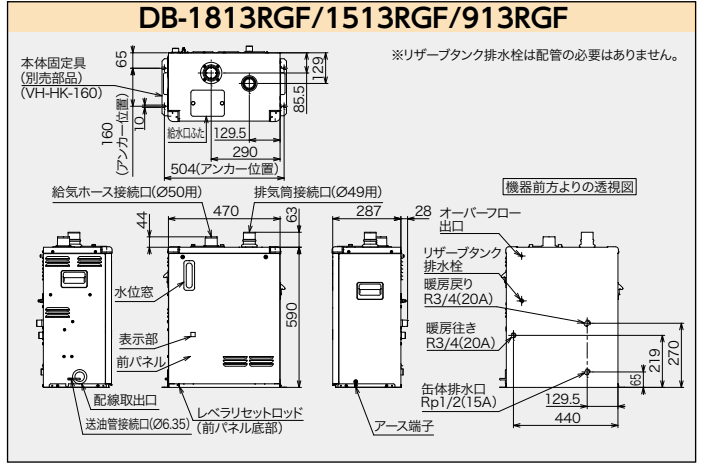
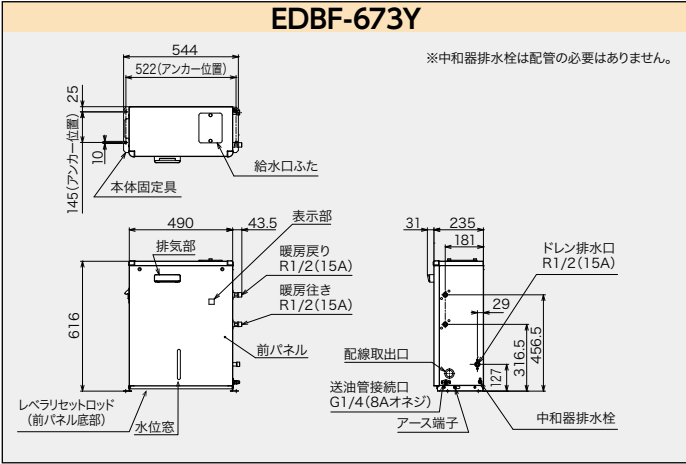

# 寸法図

## 石油熱源機器

ネジの呼称/R:オネジ(テーパ) G:オネジ(ストレート) Rc:メネジ(テーパ) Rp:メネジ(ストレート) 単位:mm

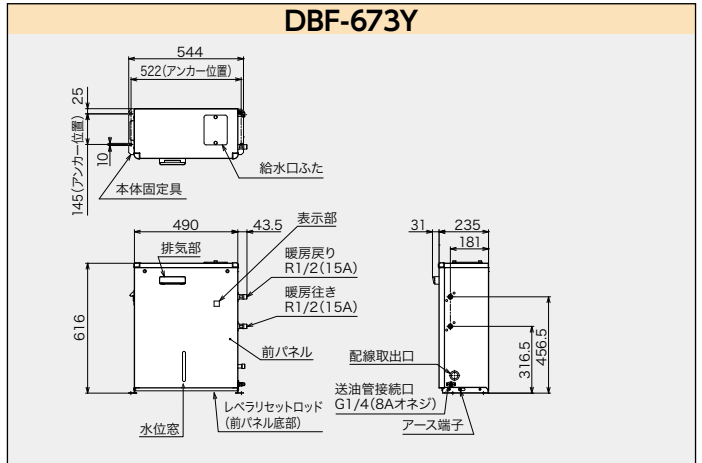
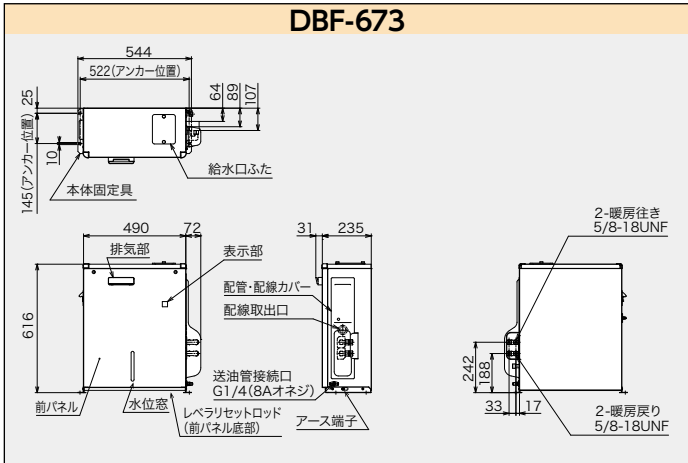

## ガス熱源機器

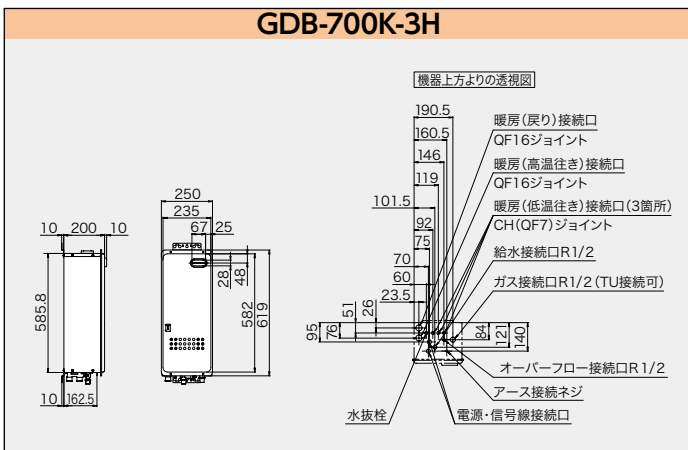
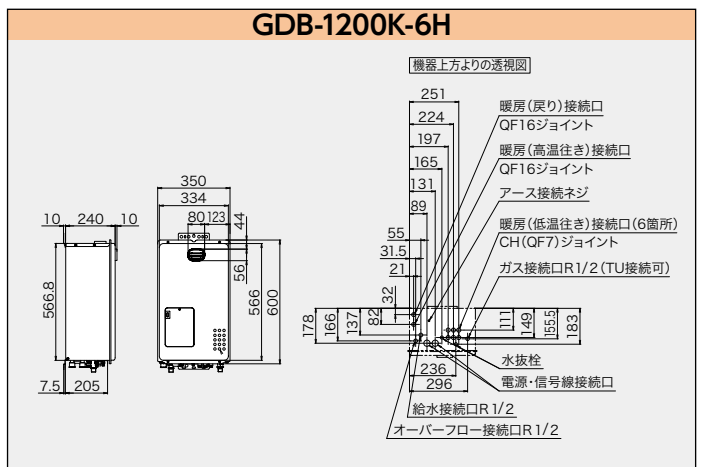
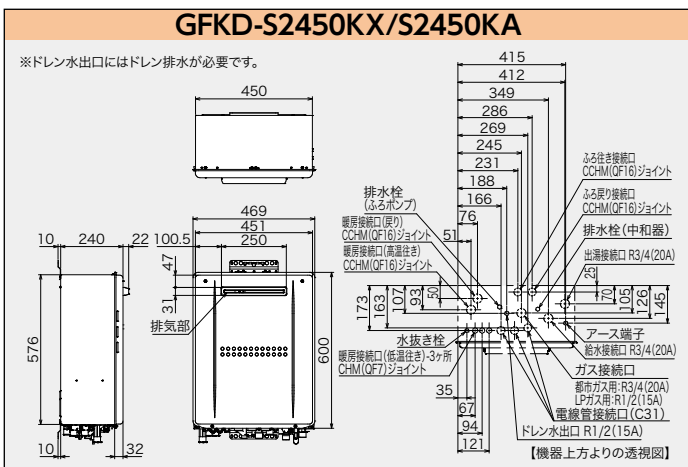

# 寸法図

ネジの呼称/R:オネジ(テーパ) G:オネジ(ストレート) Rc:メネジ(テーパ) Rp:メネジ(ストレート) 単位:mm

## ■ 温水・冷温水熱源機付エアコン(ヒートポンプ式熱源機)

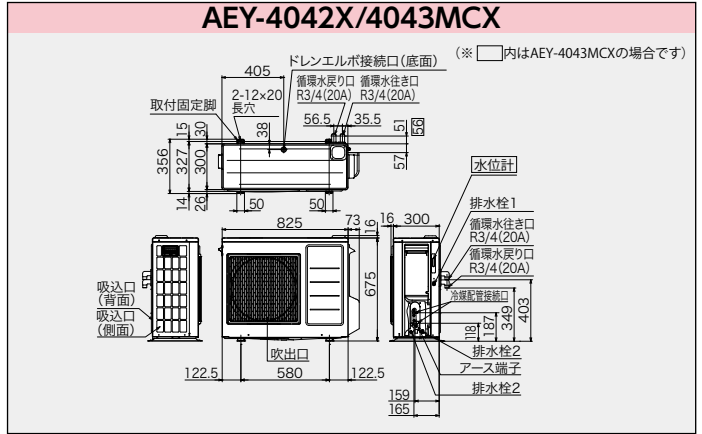
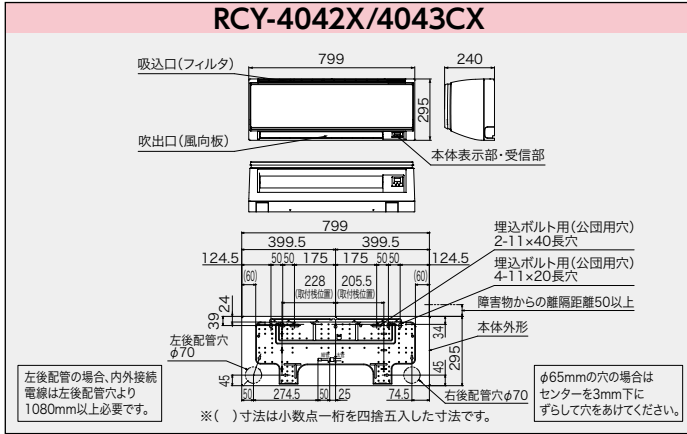

## ■ 温水・冷温水熱源機(ヒートポンプ式熱源機) ※エアコン室内機との組み合わせはできません。

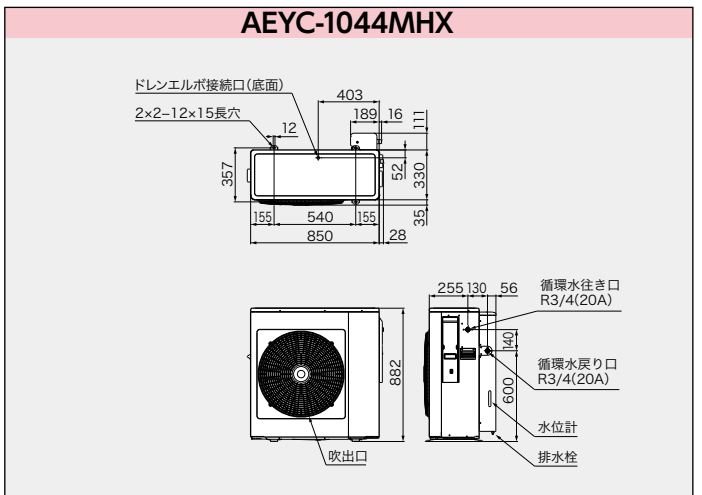
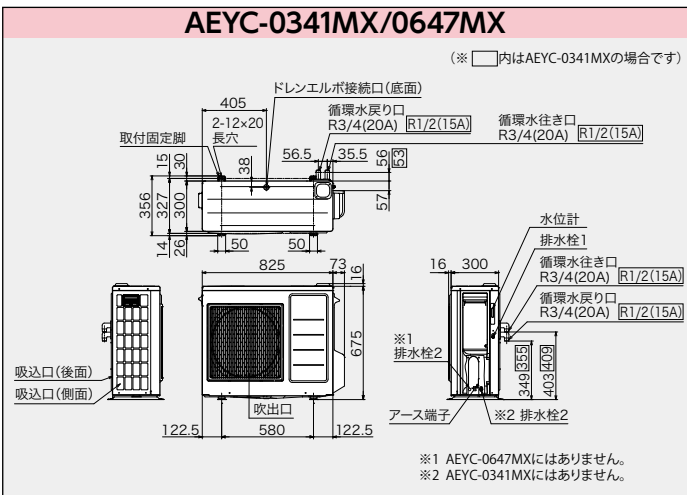
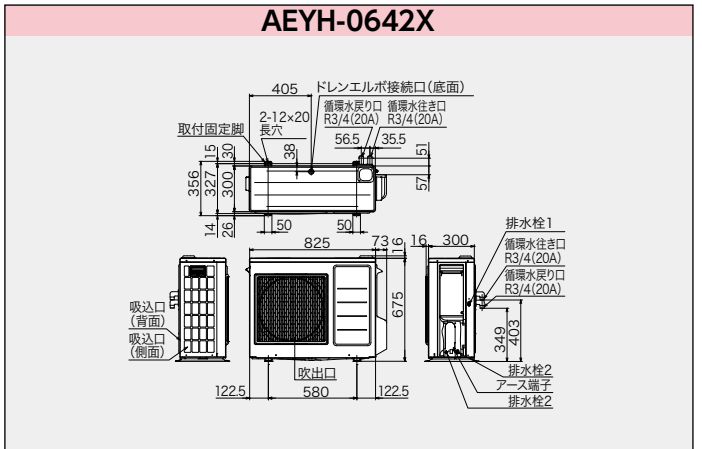
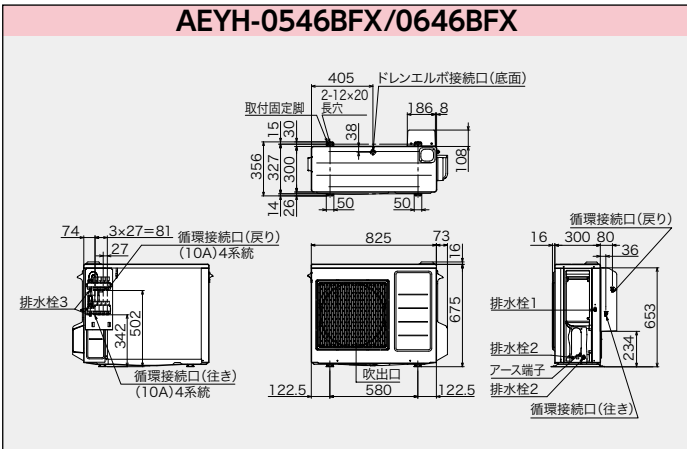

# 寸法図

## ■ 温水ルームヒーター

ネジの呼称/R:オネジ(テーパ) G:オネジ(ストレート) Rc:メネジ(テーパ) Rp:メネジ(ストレート) 単位:mm

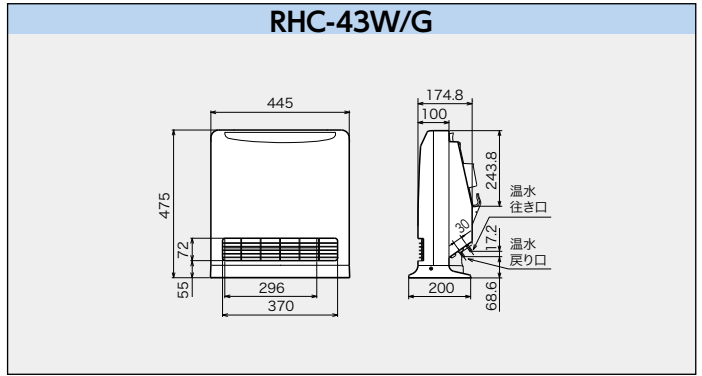
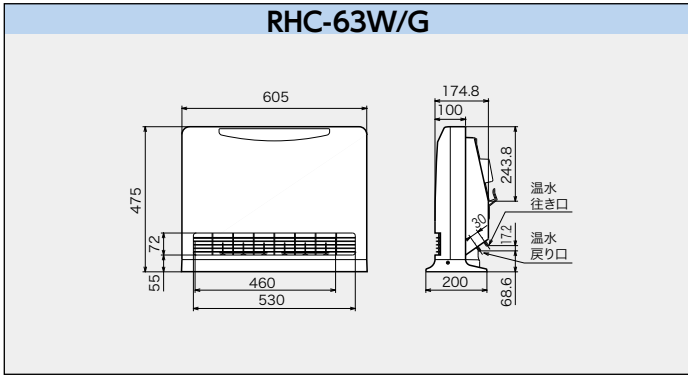

## ■ 浴室換気暖房乾燥機

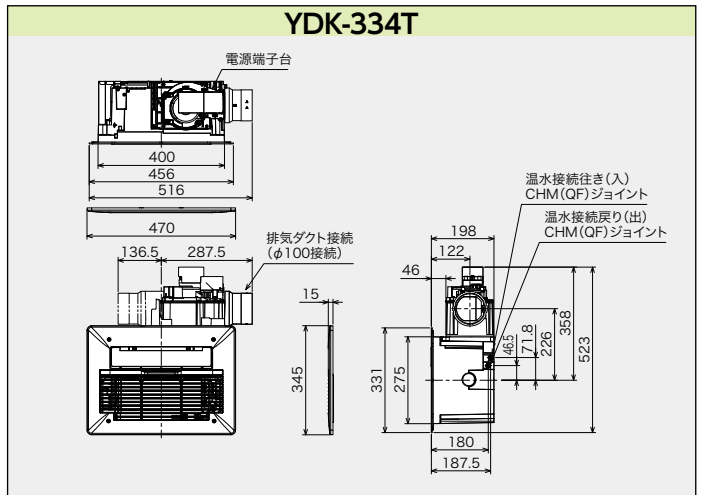
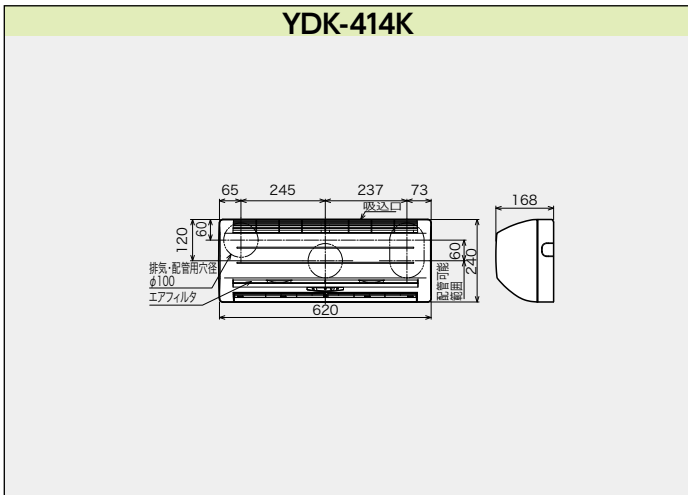

## ■ 関連部品

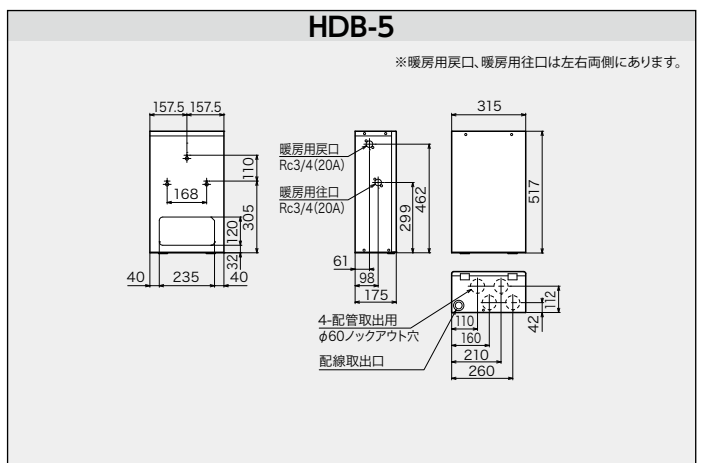
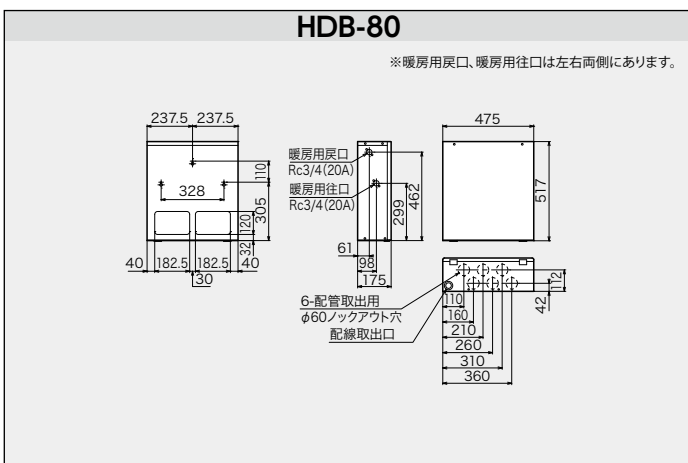
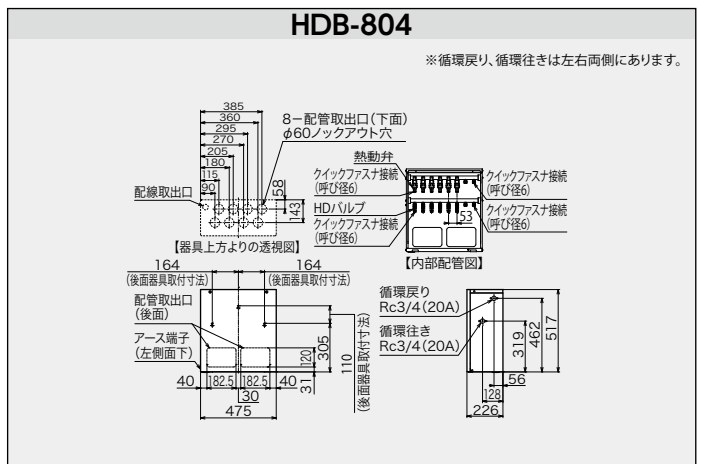
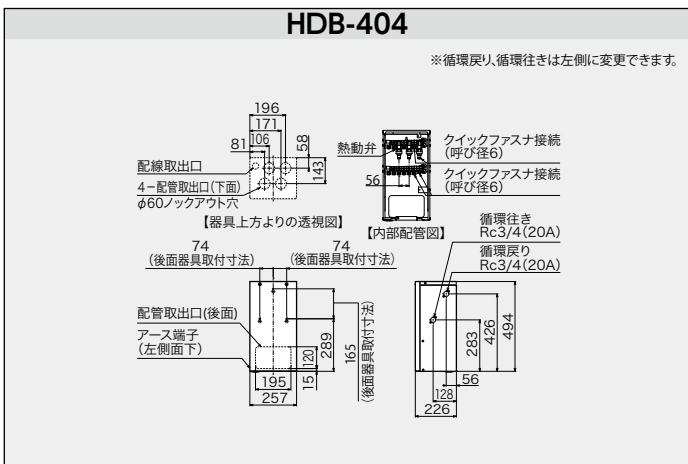

# 寸法図

## ■ 関連部品

単位:mm

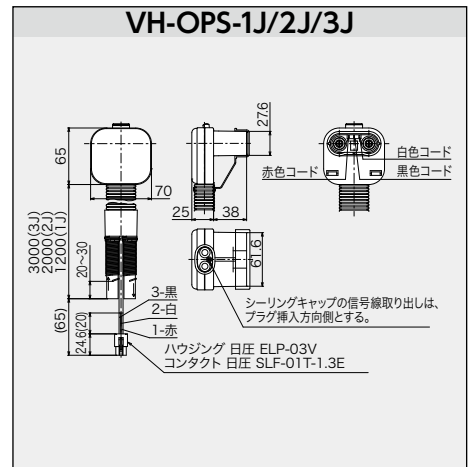
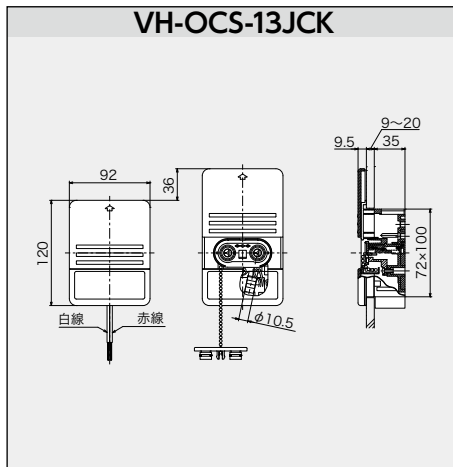
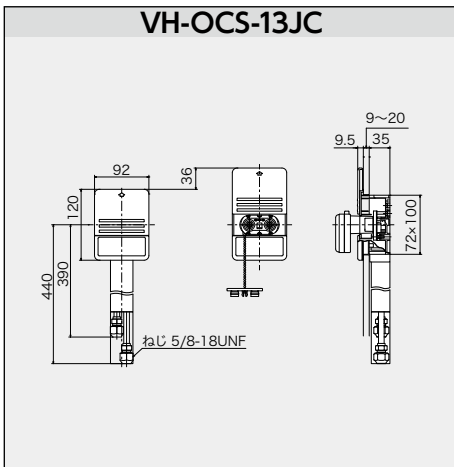
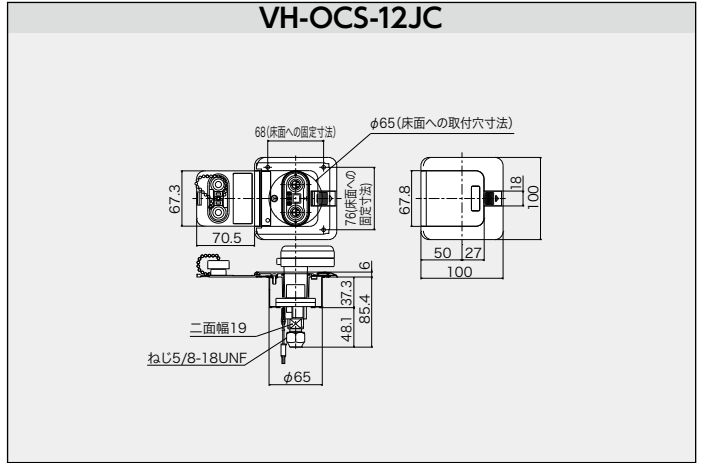
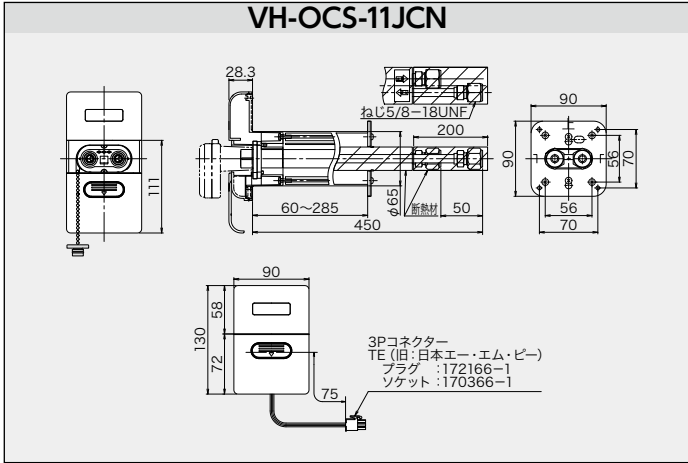

# 寸法図

## リモコン

単位:mm

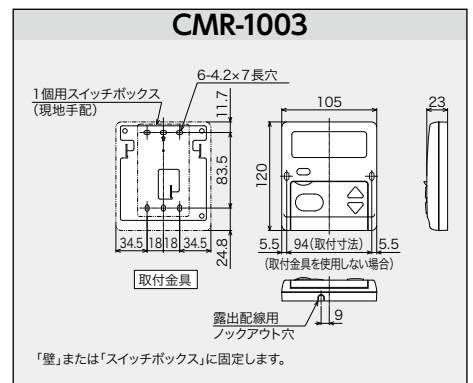
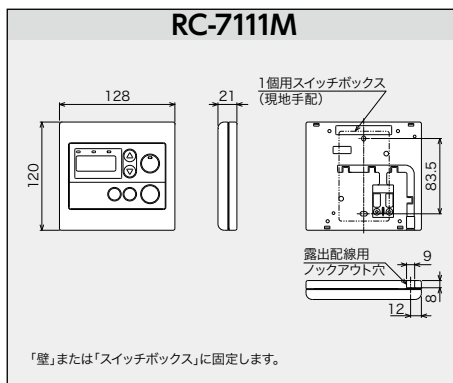
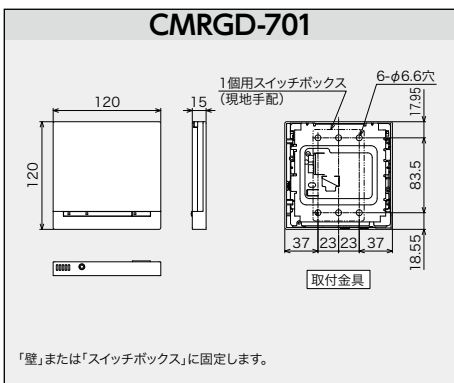
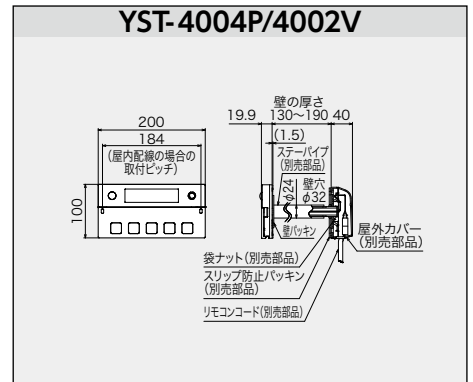
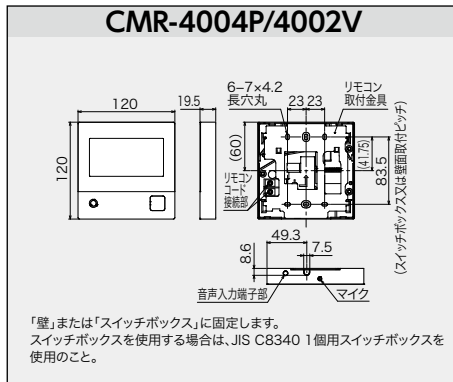
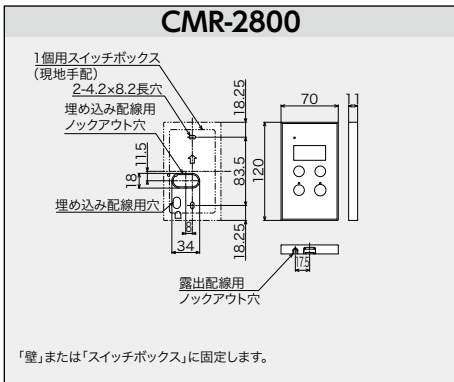
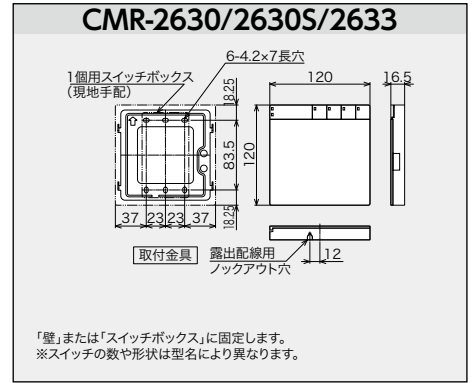
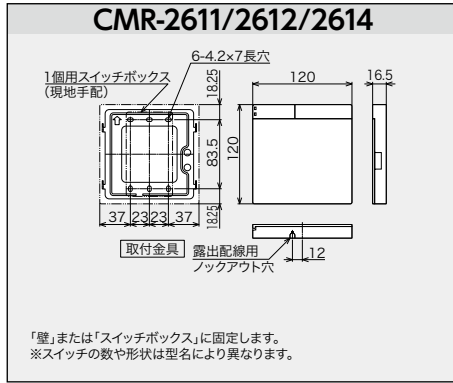
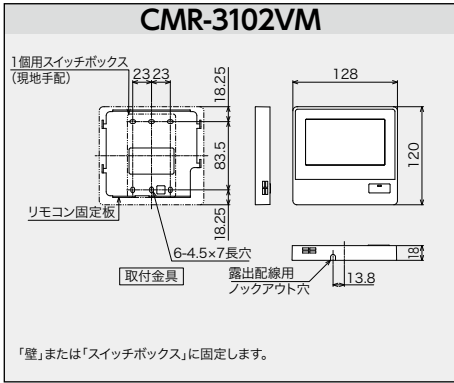

# 仕様表

## ■ 石油熱源機器

機種	仕様 暖房出力 (kW[kcal/h])	最大燃料 消費量 (kW[L/h])	本体 内 保有 水量 (L)	最大 システム 保有 水量 (L)	質量 (kg)	電源電圧 周波数	定格消費電力(W)			排気筒 接続径(mm) 【給排気筒径(mm)】	区分名 (省エネ法)	構造名 (省エネ法)	エネルギー 消費効率 (%)	暖房 効率 (%)	暖房用循環ポンプ													
							点火時	燃焼時	待機時						型式	種類	最高 揚程(m)	流量 (L/min)	質量 (kg)									
EDB-2413RGF	24.0~6.0 【20,640~5,160】	25.8 【2.51】	19.0	90.0	32	AC100V 50/60Hz	920/920	115/115	1.3	70【100】	V	V-2	93.0	93.0	PY-122NDCCA		7.8	20 (※1)	1.2									
EDBF-2412RG	24.0~7.3 【20,640~6,280】	26.1 【2.54】						34	125/125	1.5			—	92.0						92.0								
EDB-1913RGF	19.0~6.0 【16,340~5,160】	20.4 【1.98】					32	910/910	100/100	1.3			70【100】	93.0						93.0								
EDBF-1912RG	19.0~7.3 【16,340~6,280】	20.7 【2.01】								34			1.5	—						92.0	92.0							
EDB-1513RGF	15.0~6.0 【12,900~5,160】	16.1 【1.56】	19.0	70.0	31.5		680/680	90/90	1.3	49【70】	V	V-2	93.0	93.0	PY-122NDCCA		7.8	20 (※1)	1.2									
EDBF-1512RG	15.0~7.3 【12,900~6,280】	16.3 【1.58】					29	670/670	82/82	1.5			—	92.0						92.0								
EDB-1213RGF	12.0~5.3 【10,340~4,560】	12.9 【1.25】	16.0	640/640	70/70		—	—	93.0	93.0																		
EDB-1513RGFL	15.0~6.0 【12,900~5,160】	16.3 【1.58】	19.0	31.5	680/680		90/90	1.3	49【70】	92.0			92.0															
EDB-1213RGFL	12.0~5.3 【10,340~4,560】	13.1 【1.27】	16.0	29	640/640		80/80	—	—	—	—	—	—	—	DCブラシ 直流電動機	7.5	3.5 (※2)	0.5										
EDBF-673	6.7~3.1 【5,760~2,670】	7.20 【0.700】	3.8	40.0	20		780/780	50/50	1.5	—	—	—	93.0	NTWF101TA2														
EDBF-673Y																												
DB-1813RGF	18.0~6.0 【15,500~5,160】	20.7 【2.01】	13.0	70.0	24		AC100V 50/60Hz	910/910	100/100	1.2	49【70】	V	V-2	87.1	87.1	PY-122NDCCA		7.8	20 (※1)	1.2								
DB-1513RGF	15.0~6.0 【12,900~5,160】	17.2 【1.67】				25			680/690	90/90	2.5			—	83.7						83.7							
DBF-1510RG	15.0~7.3 【12,900~6,280】	17.9 【1.74】				24		645/650	75/75	1.2	49【70】			87.1	87.1													
DB-913RGF	9.0~4.3 【7,740~3,700】	10.3 【1.00】								2.5	—			—	—						—	—						
DBF-910RG	9.0~4.6 【7,740~3,960】	10.7 【1.04】				25		—	—	—	—			—	—						—	—	—	—	—	—	—	—
DB-1813RGFL	18.0~6.0 【15,500~5,160】	21.5 【2.09】				90.0		24	910/910	100/100	1.2			49【70】	83.7						83.7							
DB-1513RGFL	15.0~6.0 【12,900~5,160】	17.9 【1.74】	70.0	680/690	90/90	—			—	—	—	—																
DB-4004	40.3 【34,600】	46.3 【4.50】	55	183	59	220/265		220/265	0.9	106	V-1	87.0	87.0	UPS32-80-180	コンデンサ型 单相かご形 誘導電動機	8/9.5	45/60 (※3)	4.7										
DB-4004F						230/275		230/275	70【100】																			
DBT-1813RGF	18.0~6.0 【15,500~5,160】	20.7 【2.01】	13.0	90.0	27	880/880		100/100	1.2	49【70】	V-2	87.1	87.1	PY-122NDCCA		7.8	20 (※1)	1.2										
DBF-903	9.0~4.6 【7,740~3,960】	10.7 【1.04】				70.0		23	640/640	60/60									1.6	—	83.7	83.7						
DBF-673	6.7~3.1 【5,760~2,670】	7.77 【0.755】	3.6	40.0	18	780/780		50/50	1.5	—	—	—	86.2	NTWF101TA2	DCブラシ 直流電動機	7.5	3.5 (※2)	0.5										
DBF-673Y																												

(※1)揚程約7.5m時 (※2)揚程約7m時 (※3)揚程約6m時

# 仕様表

## ■ ガス熱源機器

機種	仕様	暖房出力 (kW【kcal/h】)	最大ガス消費量 LPG(kW【kg/h】) 13A・12A(kW【kcal/h】)	本体 保水量 (L)	最大 システム 保有水量 (L)	質量 (kg)	電源電圧 周波数	定格消費 電力(W)		接 続 径				区分名 (省エネ法)	エネルギー 消費効率 (%)	給湯部 熱効率 (%)	暖房部 熱効率 (%)															
								燃焼時	待機時	給水	出湯	ガス	暖房					オーバ フロー														
GFKD-S2450KX	LPG	高温 11.6~3.37【10,000~2,900】 低温 7.0~3.49【 6,000~3,000】	57.8【4.13】(※1)	2.8	35.0 (樹脂管) 24.0 (銅管)	32.5	AC100V 50/60Hz	170/170	1.0 (※2)	R3/4 (20A)	R3/4 (20A)	R1/2 (15A)	QF16 ジョイント (高温往戻) CHジョイント X3 (低温往)	—	IV	93.0	95.0	高温 85.0 低温 89.0														
	13A		57.8【49,700】(※1)									R3/4 (20A)																				
	12A	高温 10.9~3.17【 9,400~2,700】 低温 7.0~3.28【 6,000~2,800】	54.0【46,400】(※1)									R1/2 (15A)																				
GFKD-S2450KA	LPG	高温 11.6~3.37【10,000~2,900】 低温 7.0~3.49【 6,000~3,000】	57.8【4.13】(※1)									2.0							20.5	AC100V 50/60Hz	150/185	3.0	R1/2 (15A)	—	R1/2 (15A) TU接続可	QF16 ジョイント (高温往戻) CHジョイント X6 (低温往)	R1/2 (15A)	—	—	—	—	
	13A	高温 10.9~3.17【 9,400~2,700】 低温 7.0~3.28【 6,000~2,800】	54.0【46,400】(※1)																													R1/2 (15A)
	12A	高温 11.3~2.33【 9,700~2,000】 低温 10.2~2.33【 8,800~2,000】	13.5【11,600】(※5)																													
GDB-1200K-6H	LPG	高温 12.1~2.5【10,400~2,150】 低温 10.2~2.5【 8,800~2,150】	14.5【12,500】(※5)	2.6	38.0 (樹脂管) 47.0 (銅管)	15	120/150	2.8	R1/2 (15A)	—	R1/2 (15A) TU接続可		QF16 ジョイント (高温往戻) CHジョイント X3 (低温往)	R1/2 (15A)	—	—	—	—														
	13A	高温 11.3~2.33【 9,700~2,000】 低温 10.2~2.33【 8,800~2,000】	13.5【11,600】(※5)																													
	12A	高温 7.15~2.62【 6,150~2,250】 低温 7.15~2.62【 6,150~2,250】	8.55【0.61】(※5)																													
GDB-700K-3H	LPG	高温 7.15~2.62【 6,150~2,250】 低温 7.15~2.62【 6,150~2,250】	8.55【7,350】(※5)									2.6							38.0 (樹脂管) 47.0 (銅管)	15	120/150	2.8	R1/2 (15A)	—	R1/2 (15A) TU接続可	QF16 ジョイント (高温往戻) CHジョイント X3 (低温往)	R1/2 (15A)	—	—	—	—	
	13A	高温 6.69~2.56【 5,750~2,200】 低温 6.69~2.56【 5,750~2,200】	7.95【6,840】(※5)																													
	12A	高温 6.69~2.56【 5,750~2,200】 低温 6.69~2.56【 5,750~2,200】	7.95【6,840】(※5)																													

●能力(効率・ガス消費量)はJISの規定にしたがって表記しています。  
●エネルギー消費効率=(給湯部熱効率×3+暖房部熱効率×1)÷4

(※1)給湯+暖房またはふろ同時使用時 (※2)リモコンON/OFFの平均値 (※3)行き60℃、戻り50℃の場合  
(※4)行き60℃、戻り40℃の場合 (※5)暖房最大時



# 仕様表

## ■ ヒートポンプ式熱源機

機種	電源	冷房				暖房					始動電流	最大電流	圧縮機出力	騒音値		騒音値		プラグ形状	質量		接続電線		エネルギー消費効率(COP)			区分							
		冷房能力	電気特性			暖房能力	の外気暖房能力	の外気消費電力	電気特性					内	外	内	外		A	kg	心数	mm	液側	ガス側	冷房時		暖房時	冷暖房平均					
			運転電流	消費電力	力率				運転電流	消費電力																			力率	内	外	内	外
			A	W	%				A	W																			%	dB	dB	dB	dB
RAY-4042X	4.0 (0.7~4.5)	4.9	965 (200~1580)	98	6.0 (0.6~8.3)	6.0	2380	8.3	1615 (185~2690)	97	8.7	13.4	1100	49	47	47	47	⊙	15	10	3	φ1.6 または φ2.0	6.35	9.52	4.15	3.72	3.94	い					
RAY-4043MCX																																	
AEYH-0546BFX											5.6	11.4																					
AEYH-0646BFX											8.1	12.8	900																				
AEYH-0642X											7.8	13.4	1100																				
AEYC-0341MX											4.4	8.0	500																				
AEYC-0647MX											8.3	12.7	900																				
AEYC-1044MHX											13.7	19.1	2000																				

機種	温水暖房時										冷水運転時					ポンプ出力	ポンプ水量	循環水名称	保最大水量	循環水接続径													
	温(加熱能力)	電気特性			騒音値	エネルギー消費効率	安定時加熱能力	安定時消費電力	室温時半1消費効率	冷(冷却能力)	電気特性			騒音値	エネルギー消費効率																		
		運転電流	消費電力	力率							運転電流	消費電力	力率																				
RAY-4042X	6.3 (※2)	8.7	1710		47	3.68	2.1 (※3)	530	3.96	-	-	-	-	-	-																		
RAY-4043MCX										5.0 (※7)	6.4	1250	98	47	4.00																		
AEYH-0546BFX	5.0 (※2)	5.6	1100	98	46	4.54	1.66 (※3)	370	4.48																								
AEYH-0646BFX	6.7 (※2)	8.1	1595		48	4.20	2.23 (※3)	490	4.55	-	-	-	-	-	-																		
AEYH-0642X	6.3 (※2)	7.8	1525		47	4.13	2.1 (※3)	470	4.46																								
AEYC-0341MX	3.6 (※2)	4.4	855	97	45	4.21	1.3 (※3)	305	4.21	3.0 (※4)	4.3	835	97			3.59	40	2~10															
AEYC-0647MX	6.7 (※2)	8.3	1650	99.4	47	4.06	2.23 (※3)	505	4.41	5.0 (※5)	6.7	1325	99			3.77	120	2~15															
AEYC-1044MHX	10.0 (※2)	13.7	2710	99	49	3.69	3.33 (※3)	830	4.01	7.1 (※6)	11.2	2220				4.8	3.20	165	2~28.9														

冷媒			
機種	種類	封入量(kg)	地球温暖化係数(GWP)
RAY-4042X RAY-4043MCX	R32	1.18	675

- エアコンの電気特性・冷房能力はJIS条件によります。
- 騒音値は当社実測値です。騒音値は反響音の少ない無響室で測定した風量[強]運転時の数値です。実際に据付けた状態で測定すると、周囲の騒音や反響を受け表示数値より大きくなるのが普通です。
- 運転していない時でもマイコンを動かせるため、若干量の電力を消費します。長期間ご使用にならない場合、電源プラグをコンセントから抜いてください。
- 循環水に水道水を使用する場合、冬場に電源を切る時には凍結防止のため、ユニットの水抜きが必要です。
- 冷暖房平均エネルギー消費効率(COP)について COPはJIS C 9612 定格条件でエアコンを連続運転したときのエネルギー消費効率を表したものです。

COP=能力÷消費電力  
冷暖房平均COP=(冷房COP+暖房COP)÷2

- (※1) 循環/パイプが膨張しない場合。
- (※2) 外気温7℃(乾球)、6℃(湿球)、循環水戻り25℃、循環水行き40℃、循環水に水道水を使用した場合の値です。(JRA 4071準拠) (注)
- (※3) 外気温7℃(乾球)、6℃(湿球)、循環水戻り30℃、循環水行き35℃、循環水に水道水を使用した場合の値です。(JRA4071準拠) (注)
- (※4) 外気温35℃(乾球)、24℃(湿球)、循環水行き15℃、循環水量6L/min、循環水に不凍液を使用した場合の値です。
- (※5) 外気温35℃(乾球)、24℃(湿球)、循環水行き15℃、循環水量6.4L/min、循環水に水道水を使用した場合の値です。
- (※6) 外気温35℃(乾球)、24℃(湿球)、循環水行き15℃、循環水量2.7L/min、循環水に不凍液を使用した場合の値です。
- (※7) 外気温35℃(乾球)、24℃(湿球)、循環水行き15℃、循環水量6L/min、循環水に水道水を使用した場合の値です。(注)

(注) 不凍液を使用した場合には、能力は3%低下し、消費電力は3%増加します。

# 仕様表

## ■ 温水ルームヒーター

機種	仕様	暖房出力(※1) (kW[kcal/h])	電源電圧及び周波数	定格消費電力 (W)	適用 防錆循環液	標準通水量 (L/min)	本体内容水量 (L)	運転音 (dB)		運転切換	質量 (kg)
								最大	最小		
RHC-63W/G		6.00[5,160]~2.84[2,440]	AC100V 50/60Hz	38/43	不凍液[プロピレングリ コール水溶液(※2)]	2.9	0.56	43/44	20/20	強・中・弱・微風・ 自然対流	9.5
RHC-43W/G		4.00[3,440]~1.60[1,350]		25/30			0.45	42/42			7.5

(※1) 暖房出力算出基準：最大最小とも室温20℃で、熱源機と温水配管3mで接続したときの値 (※2) ガス暖房ボイラの場合は水道水も使用可

## ■ 浴室換気暖房乾燥機

機種	仕様	消費電力(W)	風量(m³/min)	騒音(dB)	標準熱出力 (kW[kcal/h])	本体内容水量(L)	電源電圧 周波数	質量 (kg)	接続	
									温水	電気
YDK-414K	乾燥	スピード:60/64 標準:54/60	(吹出)スピード:6.8 標準:5.6 (換気)スピード:1.5 標準:1.5	スピード:43 標準:41	4.5[3,870] スピード暖房時 4.9[4,200]	0.5	AC100V 50/60Hz	6.8	クイック ファスナー 接続(10A)	AC100V2心+ アース1心+ 熱源発停用 DC24V2心 または インテリジェント 通信2心
	換気	強:28/28 弱:21/21	強:1.5 弱:1.0	強:38 弱:30						
	暖房	スピード:32/36 強:26/30 弱:22/23 微:19/20	スピード:6.8 強:5.6 弱:4.1 微:3.6	スピード:43 強:38 弱:32 微:28						
	涼風	強:52/58 弱:40/42	(吹出)強:5.6 弱:4.1 (換気)強:1.5 弱:1.0	強:41 弱:32						
YDK-334T	乾燥	自動:69/72 エコ:43/49 タイマー:69/72	(循環)自動:5.6 エコ:4.3 タイマー:5.6 (換気)自動:1.5 エコ:0.9 タイマー:1.5	自動:48 エコ:42 タイマー:48	3.3[2,800]	0.2	AC100V 50/60Hz	6.9	クイック ファスナー 接続(10A)	AC100V2心+ アース1心+ リモコン3心+ 熱源発停用 DC24V2心 または インテリジェント 通信2心
	換気	強:22/24 弱:12/13	(換気)強:1.5 弱:0.9	強:40 弱:30						
	暖房	急速:50/50 強:33/40 弱:29/34	(循環)急速:5.6 強:4.5 弱:3.8	急速:47 強:42 弱:39						
	涼風	強:39/47 弱:35/40	(循環)強:4.5 弱:3.8 (換気)強:0.9 弱:0.9	強:43 弱:40						

# 延長保証制度

保証料をご負担いただくと  
修理費が無料になります。

## 長府製作所 延長保証制度

延長保証制度  
対象商品

このマークの  
ついた機種が  
対象となります。

### 《延長修理保証の内容》

- 対象製品／石油熱源機器(温水暖房エコフィール、石油暖房ボイラ)、ガス熱源機器(ガス温水暖房付ふる給湯器、ガス暖房ボイラ)。暖房回路は保証対象外となります。
- 保証期間／機器設置日から5年・8年・10年間（メーカー保証期間を含む）の長期保証。
- 保証内容／延長保証期間中に対象商品が故障した場合の修理費用（技術料・部品代・出張料）が無料。
- お申込有効期間／機器設置日から6ヶ月以内。

### ■延長保証料金

保証期間	温水暖房エコフィール 石油暖房ボイラ (石油温水暖房機)	ガス温水暖房付 ふる給湯器	ガス暖房ボイラ (ガス温水暖房機)
5年	6,490円(税抜5,900円)	5,500円(税抜5,000円)	4,180円(税抜3,800円)
8年	13,750円(税抜12,500円)	13,750円(税抜12,500円)	12,100円(税抜11,000円)
10年	22,000円(税抜20,000円)	25,850円(税抜23,500円)	22,000円(税抜20,000円)

### ■延長保証の対象期間

設置	1年	5年	8年	10年	
5年保証	メーカー保証	延長保証期間	通常の有料修理		
8年保証	メーカー保証	延長保証期間		通常の有料修理	
10年保証	メーカー保証	延長保証期間			通常の 有料修理

※一般家庭での通常使用状況下における故障が本保証の対象です。詳しくはホームページの「長府製作所延長保証制度保証規定」をご参照ください。

※あんしん点検、定期点検については延長保証の対象外です。

※石油熱源機器・ガス熱源機器以外(温水・冷温水熱源機付エアコン、温水・冷温水熱源機、床暖房パネル、温水ルームヒーター、浴室換気暖房乾燥機、温水パネル、関連部品等)にかかる故障、不具合は対象外です。

※ガス温水暖房付ふる給湯器の温水暖房・マイクロバブル等にかかる故障、不具合は対象外です。

※2025年2月現在(保証内容・保証料は変更する場合があります)ご注意ください



安全に関する  
ご注意!

- ご使用前に「取扱説明書」をよくお読みのうえ正しくお使いください。
- 設置工事は、必ずお買い上げの販売店または専門業者にご依頼ください。工事に不備がありますと事故の原因になることがあります。
- 石油機器には必ず灯油をご使用ください。ガソリンなど揮発性の高い油は危険ですので絶対に使用しないでください。
- このカタログに記載の電圧、周波数でご使用ください。機器の故障の原因となります。
- 機器は給気、排気が十分できる場所に設置してください。また、給気口・排気口を物や扉などでふさがないでください。不完全燃焼の原因となり非常に危険です。
- 屋外用機器を屋内に設置されますと、不完全燃焼を起こし大変危険ですので、絶対に屋内に設置しないでください。
- 給排気筒・排気筒は絶対に集合煙突に接続しないでください。
- 機器を波板などで囲わないでください。不完全燃焼や火災の原因となり危険です。
- アース線は絶対にガス管・水道管・避雷針などには接続しないでください。アース工事が不完全ですと、感電事故の原因となる場合があります。
- 機器の近くにはプラスチック・紙類など燃えやすいものを置かないでください。
- このカタログに掲載の機器を温泉水・井戸水で使用すると、機器の熱交換器・内部配管の水漏れ等耐久性を損なう場合があります。この場合、保証対象外となります。
- このカタログに掲載の機器を標高1000m以上(EDBF-2412RG・1912RG・1512RG、EDB-2413RGF・1913RGF・1513RGF・1213RGF・1513RGFL・1213RGFL、DBF-1510RG・910RG・903、DB-1813RGF・1513RGF・913RGF・1813RGFL・1513RGFL、DBT-1813RGFは500m以上)の高地で使用する場合、特約店・販売店にご相談ください。
- このカタログに掲載の機器は一般家庭用です。業務用などで長時間使用されますと、機器の寿命が極端に短くなります。また、保証対象外となりますので、ご注意ください。

- このカタログに掲載の機器を食品の保存、生物の栽培、飼育等特殊な用途では使用しないでください。
- 機器を設置する付近に強力な電波発生源(放送局・無線局等)がありまると、機器の運転に支障が生じることがあります。
- 機器を改造して使用しないでください。
- 機器を設置される場合は、各地域の条例を事前にご確認ください。
- 機器買い替えの際は、油タンク、送油管、排気筒(煙突)も同時に交換することをおすすめいたします。
- 油タンク内には水(結露水)がたまりまますので、定期的な水抜きを行ってください。
- 不凍液等の別売部品は必ず当社指定の部品をご使用ください。他を使用しますと機器の性能が発揮できない場合があります。
- エアコン、温水・冷温水熱源機には電気工事等が必要です。お買い上げの販売店又は専門業者にご相談ください。工事に不備があると感電や火災の原因になることがあります。
- ヒートポンプ式熱源機は外気温が下がるにつれて能力も低下します。寒冷地など、特に寒さが厳しい地域では能力が不足することがありますので事前に当社または販売店にご相談ください。
- エアコンの封入冷媒の種類については、機器付属の取扱説明書あるいは機器本体の銘板に記載されています。指定の冷媒以外は絶対に使用(追加補充・入れ替え)しないでください。指定の冷媒以外を使用した場合、機器の故障や安全性の確保に重大な障害(火災・爆発)をもたらすおそれがあります。
- 架橋ポリエチレン管が直射日光に当たらないように保温工を行い、保温材や遮熱管に耐候性がない場合はさらに耐候性のある遮光テープを巻いてください。架橋ポリエチレン管に直射日光が当たると劣化して水漏れの原因になります。

### 愛情点検



### ★長年ご使用の機器は、ぜひ点検を!

補修用性能部品の保有期間は製造打ち切り後、石油熱源機器は11年、ガス温水暖房付ふる給湯器、ガス暖房ボイラ、浴室換気暖房乾燥機(温水式)、ヒートポンプ式熱源機は10年、温水ルームヒーターは9年です。

#### こんな症状はありませんか

- 油もれがある。
- 煙が出たり、強い臭いがある。
- 運転中にこげくさい臭いや、異常な音や振動がある。
- 漏電ブレーカーがたびたび落ちる。
- 室内ユニットや配管接続部から水漏れがある。
- 電源コードやプラグが異常に熱い。
- 電源プラグが変色している。
- 架台や吊り下げ等の取付け部品が腐食、ゆるんでいる。
- その他の異常や故障がある。



#### お願い!

このような症状の場合は使用中を中止し、故障や事故防止のため技術者による保守点検を受けていただくことをおすすめします。詳しくは販売店にご相談ください。

### ■冷媒配管の最大配管長と高低差(RAY-4042X・4043MCX)

	最大配管長	高低差(室外機据付面基準)
室内機	片道15m <sup>(※1)</sup> (冷媒配管)	上方・下方10m以内

(※1)冷媒の補充は不要です。

### ■循環水量のめやす(ヒートポンプ式熱源機)

●機器本体:約3.2L <sup>(※3)</sup>	(例)RAY-4042Xの場合、 循環水配管(7A)・合計長さが200mの場合 循環水量=3.2L+(200m×0.04L/m)=11.2L
●循環水配管(1m当たり) 7A:約0.04L/10A:約0.08L	

(※3)AEYC-0341MXは約2.8L、RAY-4043MCX・AEYC-0647MXは約2.9L、AEYC-1044MHXは約3.8L

### ■接続配管の高低差(ヒートポンプ式熱源機)

	高低差(室外機据付面基準)
温水負荷/ (床暖房パネルなど)	開放式 : 上方・下方4m以内 <sup>(※2)</sup> 半密閉式 : 上方6m以内・下方4m以内 密閉式 : 上方10m以内・下方5m以内

(※2)RAY-4042X、AEYH-0642Xは上方6.3m以内・下方4m以内

### 経年劣化に係る安全上のご注意(ヒートポンプ式熱源機)

- 機器本体には「製造年」「設計上の標準使用期間」「経年劣化についての注意喚起」の表示しております。(RAYのみ)
- 長期にわたりお使いいただくと発火・けが等の事故に至るおそれがありますので、音やにおいなど製品の変化にご注意ください。

●一般のお客様からの  
お問い合わせは、  
右記フリーダイヤルへ

**0120-925-339**  
携帯電話からは 0570-666-339 (通話料金がかかります)

修理に関する  
お問い合わせ

**24時間365日受付**

商品に関する  
お問い合わせ

平日 8:10~18:00  
土日祝 8:10~17:00

\*電話番号をよくお確かめのうえ、お掛け間違いのないようにお願いします。

●お客様から取得いたしました個人情報、お客様へのお問い合わせ対応を目的として利用し、適切に管理します。修理業務等を委託する場合や正当な理由がある場合を除き、第三者に開示・提供いたしません。

特約店 ご用命はアフターサービスのゆきとどいた当店へ。

## 株式会社 長府製作所

工場・営業部・ショールーム(\*印を除く)

本社 : 〒752-8555 下関市長府扇町2-1

TEL (083) 248-1111

花巻 : 〒025-0301 \* 花巻市北湯口第2地割1番地26

FAX (083) 248-1906

宇都宮 : 〒321-3231 宇都宮市清原工業団地30番

TEL (0198) 37-1115

滋賀 : 〒520-2394 野洲市野洲1473-1

TEL (078) 667-6111

TEL (027) 588-4111

支店/営業所・ショールーム(\*印を除く)

札幌支店 : 〒065-0042 \* 札幌市東区本町2条10-1-25

TEL (011) 785-1211

東京支店 : 〒160-0022 新宿区新宿5-14-6

TEL (03) 5369-3511

大阪支店 : 〒564-0053 吹田市江の木町18-27

TEL (06) 6338-7111

福岡支店 : 〒812-0024 福岡市博多区綱場町9-20

TEL (092) 273-2811

釧路営業所 : 〒085-0051 \* 釧路市光陽町8-1

TEL (0154) 22-5821

帯広営業所 : 〒080-0023 \* 帯広市西13条南11-9

TEL (0155) 22-1335

旭川営業所 : 〒070-8002 \* 旭川市神楽2条9-3-10

TEL (0166) 74-4585

函館営業所 : 〒041-0851 \* 函館市本通4-17-25

TEL (0138) 53-2583

青森営業所 : 〒030-0131 \* 青森市周屋町2-18-18

TEL (017) 738-4141

盛岡営業所 : 〒020-0122 盛岡市みだけ5-15-50

TEL (019) 641-0811

秋田営業所 : 〒010-0914 \* 秋田市保戸野千代田町15-17

TEL (018) 824-3421

仙台営業所 : 〒980-0012 仙台市青葉区錦町1-4-6

TEL (022) 264-0311

埼玉営業所 : 〒352-0001 \* 新座市東北2-24-3

TEL (048) 471-8420

横浜営業所 : 〒224-0003 横浜市都筑区中川中央1-36-21

TEL (045) 912-3111

千葉営業所 : 〒261-0001 千葉市美浜区幸町2-24-32

TEL (043) 248-4111

名古屋営業所 : 〒465-0095 名古屋市中東区高社1-72-1

TEL (052) 779-2111

金沢営業所 : 〒921-8550 金沢市玉鉾4-17

TEL (076) 292-3111

松本営業所 : 〒390-0852 \* 松本市大字島立354-1

TEL (0263) 63-2111

香川営業所 : 〒764-8510 仲多度郡多度津町東港町7-8

TEL (0877) 33-2311

岡山営業所 : 〒700-0976 岡山市北区辰巳3-111

TEL (086) 245-1111

広島営業所 : 〒732-0811 広島市南区段原1-1-1

TEL (082) 261-5111

沖縄営業所 : 〒901-2101 浦添市西原3-18-10

TEL (098) 877-3111

北海道地区販売協力会社

(株)ハンダ : 〒003-0809 札幌市白石区菊水9条2-3-1

TEL (011) 813-2210

ホームページアドレス <https://www.chofu.co.jp/> ←ホームページから製品仕様書及びカタログがダウンロードできます。

BH-25-0001-改 ※当カタログ記載の仕様、価格は変更する場合がございますのでご了承ください。尚製品の色は印刷のため実際の色と若干異なる場合があります。

※このカタログに表示の内容は2025年2月現在のものです。

'25.1.25 (TOP)