

温度にいちばん敏感、な企業でありたい。

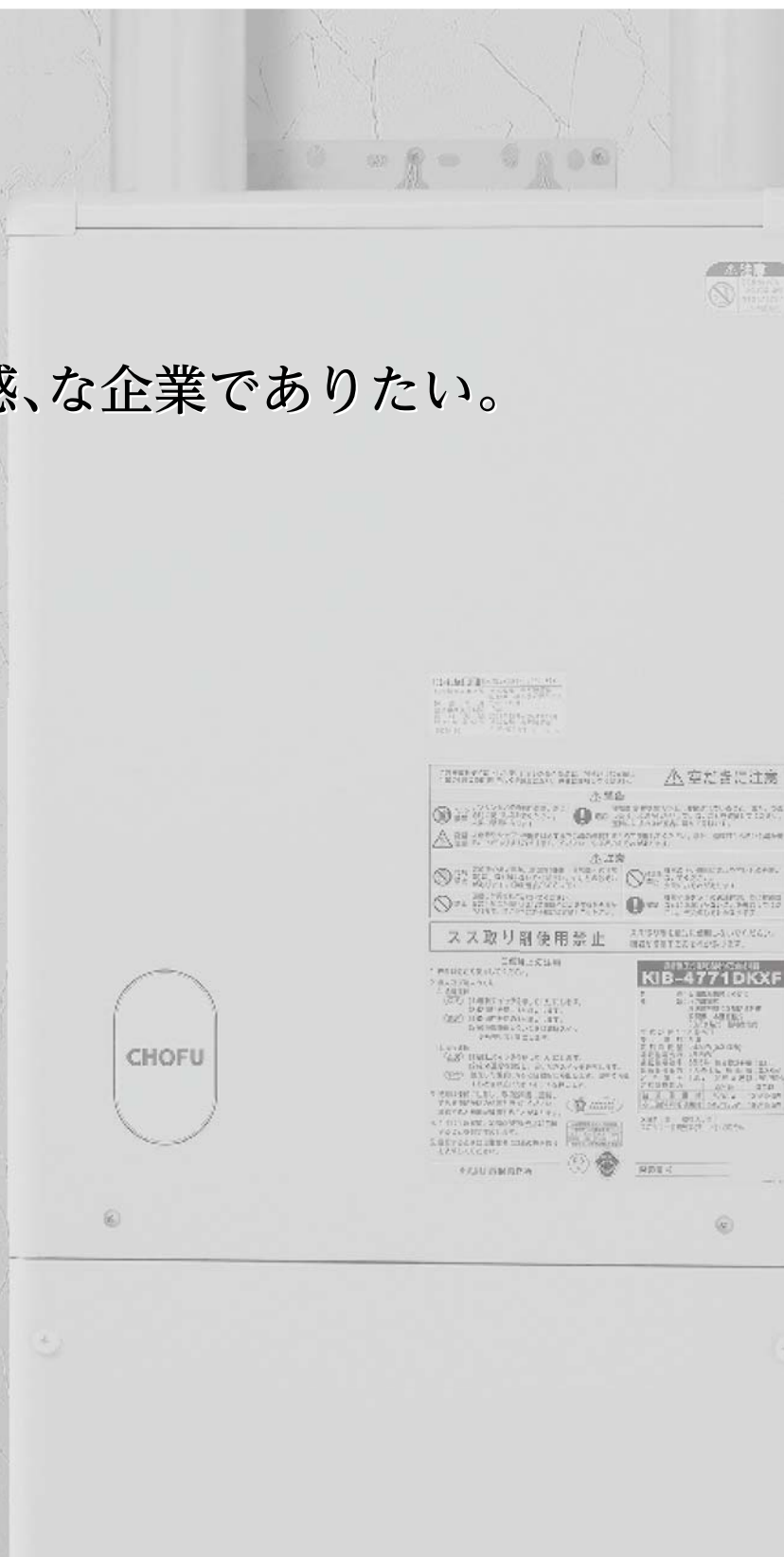

2025年6月1日
価格改定版

もっと、快適創造企業へ

あらゆる人たちが快適と感じる温度に、
もっと敏感な企業でありたい。

私たち長府製作所は、
長年培った給湯や空調などの技術を活かし、
もっと「人と地球にやさしい快適さ」を
創造する企業を目指します。

目次

バックアップ電源ユニット	3
うれしい機能	5
給湯器の選び方	9
IoTシステム	13
リモコン	15
点検制度	17

石油給湯器

ラインアップ一覧	19
製品型名の見方・カタログ表示マーク一覧	22

水道直圧式 **エコフィール**

給湯+強制追いだし	フルオートタイプ	26
	オートタイプ	28
給湯専用	定量お知らせ機能	29

減圧式高圧力型 **Wエコフィール**

給湯+強制追いだし	フルオートタイプ	31
	オートタイプ	31

減圧式標準圧力型 **Wエコフィール**

給湯+強制追いだし	オートタイプ	32
-----------	--------	----

減圧式高圧力型 **エコフィール**

給湯専用	定量お知らせ機能	33
------	----------	----

減圧式標準圧力型 **エコフィール**

給湯専用	定量お知らせ機能	33
	標準タイプ	34

水道直圧式

給湯+強制追いだし	フルオートタイプ	38
	オートタイプ	39
	定量お知らせ機能	43
給湯専用	定量お知らせ機能	45

減圧式 標準圧力型

給湯+強制追いだし	オートタイプ	49
	定量お知らせ機能	50
給湯専用	標準タイプ	52

石油給湯器

減圧式貯湯型 **エコフィール**

給湯または暖房(1缶式)	55
給湯プラス暖房(2缶式)	55

減圧式貯湯型

給湯または暖房(1缶式)	56
給湯プラス暖房(2缶式)	57
給湯専用(マキ焚兼用)	57

石油ふろがま

追いだし(自然循環)タイプ

灯油専用	58
マキ焚兼用	58

暖房ボイラ

温水暖房 **エコフィール**

暖房専用	61
------	----

温水暖房

暖房専用	63
------	----

設置基準	67
------	----

関連部品	68
------	----

寸法図	77
-----	----

仕様表	85
-----	----



満タン&灯油プラス1缶運動



一般社団法人
日本ガス石油機器工業会
石油連盟
— 石油機器の普及に努めています —

バックアップ電源ユニットを取り付ければ

CHOFUの給湯器は^{※1} 停電しても お湯が使えます。

※1.一部機種((E)PGシリーズ)を除く全機種対応



バックアップ
電源ユニット

停電しても
バッテリーの電気を利用して
お湯をつくります。



屋外・屋内兼用
据置・壁掛兼用タイプ
※屋外設置の場合は壁掛のみ

外装色
シャンパンゴールド
(防汚鋼板)

外装塗装鋼板 [887712]

BDU-303

希望小売価格

¥126,500(税抜¥115,000)

- 定格出力 300W
- バッテリー容量 288Wh
- 通信線(3m)付[給湯器との通信用]
- 外形寸法 高348×幅300×奥行205(mm)

バックアップ電源ユニット

繰り返し
充電できます

バックアップ電源ユニットのバッテリーに貯めた電気を使います。

4人家族が1日1回(3日間)
給湯・シャワーを
使用できます

災害時など、
停電になっても
シャワーが
浴びられます。

お湯が使えます

入浴中に
停電に
なっても安心。

給湯・シャワー使用条件(めやす)

●洗面5L/分×2分/人×4人×3日間=24分・120L ●シャワー10L/分×5分/人×4人×3日間=60分・600L
※他の電気器具と併用した場合は、給湯器の使用可能時間・給湯量は少なくなります。

注意 給湯・シャワーの使用は、燃料および水道が供給されている必要があります。停電時は、より長時間の給湯使用ができるように、給湯器の機能は自動的に制限されます。
・水道直圧式 給湯出力:通常時46.5kW・39.0kW→停電時35.0kW
・減圧式 給湯設定温度:通常7段階(約15~75℃)設定→停電時4段階目(約45℃)固定
・通常時の機能「ふる自動」「追いだき」「たし湯」「たし水」「配管クリーン」「配管洗浄」「凍結予防装置※2」などは、停電時は作動しません。

※2.凍結のおそれがある場合には、給湯器の水抜きが必要です。

1 瞬時停電※3に対応 ※3.約5秒以内

給湯器使用中の瞬時停電でもバックアップ電源ユニットが即座に対応しますので、給湯器が途中で運転停止することがありません。

2 いざという時に携帯電話の充電などに使えるコンセント付(最大出力200W)

バックアップ電源ユニットには、停電時に携帯電話の充電などに使用できるコンセントを装備。
・充電などに使用した場合は、給湯器の使用可能時間・給湯量は少なくなります。

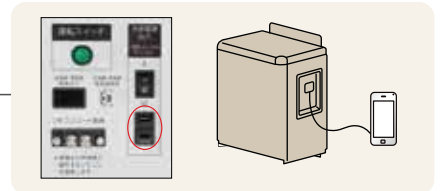

3 バッテリーを常に自動で充電

停電時にバックアップ電源ユニットを使用してバッテリー残量が減ると、停電復帰後に自動で充電します。



4 みんなで節電、ピークシフト運転対応

夏の昼間など、電力使用量が多いときに、バックアップ電源ユニットの電力を優先的に使用するピークシフト運転ができます。

・開始時刻と終了時刻がリモコンで設定できます。
ピークシフト運転は、無線LAN対応タッチパネルリモコンセット・無線LAN対応インターホンリモコンセット・音声リモコンセット(KR-111V・112V、IR-34V)・CMR-3310SVに対応しています。



5 リモコンでバッテリー残量や交換時期、故障などをお知らせ

停電時にはバッテリー残量の表示、通常時は交換時期や故障等をリモコンでお知らせします。



設置例

通常時

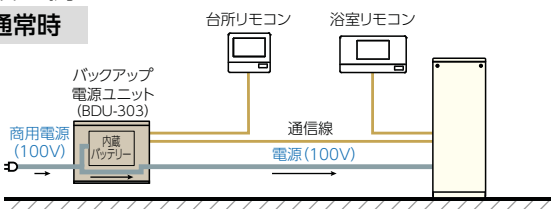

停電時・ピークシフト運転時

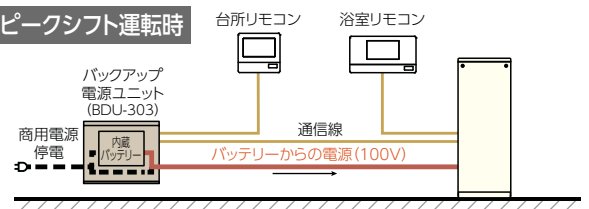

キレイはつくれる

業界初^{※1}

ウルトラファインバブル機能を搭載した石油給湯器

※1.2025年3月発売(石油給湯器において 当社調べ)

ウルトラファインバブル機能搭載機種:P26・P39・P41掲載

微細な泡でうれしい実感

保湿効果

メイクや
皮脂汚れの
落ちやすさ

保温効果

リラックス
効果

さっぱり感

【試験方法】20代から50代の男女に10日間ウルトラファインバブルを体験してもらう。 国立大学法人 山口大学 今井教授との共同研究による。

保湿効果でうるおい肌に

ウルトラファインバブルのお湯は、シャワー直後の肌の水分量を通常水と比べて 6.2%アップする効果が確認できました。
保湿効果で肌の乾燥を防ぎます。



【試験方法】
シャワーを利用して手の甲に10L/min、30秒の条件で試験水を流水。
【試験条件】
試験水：水道水(山口県下関市)、水温40℃、被験者：当社調べ。

体験者の声

髪質が改善した

シャンプーの泡立ちが
良くなった気がする

お湯のきめが細かくなって
気持ちよかった

●内容については個人の感想であり、すべての人に効果を保証するものではありません。

■ウルトラファインバブルとは

ウルトラファインバブルは1 μ m(マイクロメートル)未満の人の目には見えない非常に小さな気泡で、水中に長時間安定して存在する特徴を持っています。
CHOFUのウルトラファインバブルは、給湯器内で起こる水圧変化により水に溶けた空気を気泡化することで発生させます。

バブルイメージ

ウルトラファインバブル
1 μ m未満

マイクロバブル
1 μ m~100 μ m

水まわりのキレイはつくれます

浴室内の
汚れ除去

排水管の
汚れ除去

原因菌を除去

浴室内のぬめり、ピンク汚れの原因菌の除去を、通常水と比べて3倍のスピードで除去する効果が確認できました。

【ピンク汚れの原因菌の除去効果】

通水時間	0秒	60秒	180秒
ウルトラファインバブル			/
	—	除去率:99%	
通常水			
	—	除去率:42%	除去率:99%

【試験方法】

一般家庭の浴そうで採取した菌約20mgを当社システムバスの床に直径10mmの円となるように均一に塗布。除去効果の評価は画像解析を行い流水前後の面積差とした。

【試験条件】

試験水：水道水（山口県宇部市）、水圧：0.2MPa、流量：10L/min、当社システムバスの床までの距離250mm。

汚れ除去率約17%^{※2}アップ

掃除がしづらい排水管内の汚れ除去で、通常水と比べて除去率約17%^{※2}アップの効果が確認できました。

※2.通水時間60秒の場合

【排水管汚れの除去効果】

通水時間	0秒	60秒	120秒
ウルトラファインバブル			
	—	除去率:71%	除去率:82%
通常水			
	—	除去率:54%	除去率:68%

【試験方法】

排水管内に疑似汚れを溜め、開放状態の排水管に通水。

【試験条件】

試験水：水道水（山口県宇部市）、水圧：0.2MPa、流量：7L/min。残存物の化学的酸素要求量（Chemical Oxygen Demand: COD）をクロム法（COD_{Cr}）により有機物量として求め、通水前後のCODから汚れの残存率を求めた。

共同研究者の声 国立大学法人 山口大学 工学部循環環境工学科 今井剛教授

「台所や手洗いのシンクとその下の配管、浴室などの水まわりは、ぬめりやピンク汚れ、排水管内の汚れなどが発生しやすい場所です。ウルトラファインバブルのお湯は、ピンク汚れや排水管内の汚れに対する除去効果が認められました。ウルトラファインバブルのお湯は、ピンク汚れや排水管内の汚れに対する除去効果が期待できます。」



■ウルトラファインバブルのながれ

給湯器にウルトラファインバブル発生装置を搭載。家中にウルトラファインバブルのお湯が供給できます。

混合水栓でお湯を使用する場合、水を混ぜて使用するとウルトラファインバブルの泡数が減少しますので、リモコンの給湯温度をご希望の温度に設定し、水が混ざらないようにすることをおすすめします。

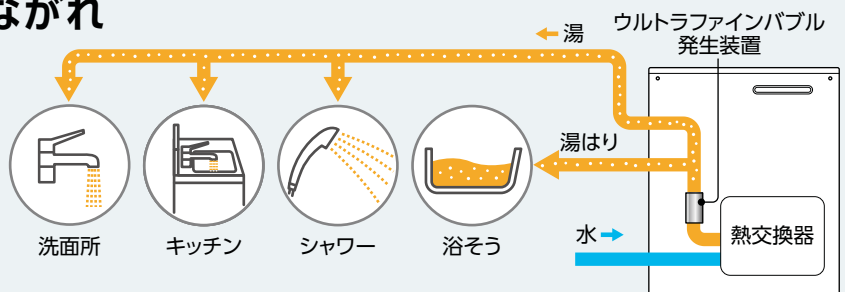

家族が
うれしい

お風呂沸かしがワンタッチ 忙しい家事をサポートします。



フルオートタイプなら、お湯はりからたし湯まですべて自動で行うため、夕方の忙しい時間を有効に使えます。

フルオートタイプ

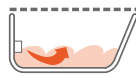

お湯はり開始

お湯はりが自動的にスタートします。



適量・適温でストップ

設定水位・設定温度になったら自動的に止まります。

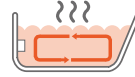

自動保温

お湯はり終了後は設定時間ごとに設定温度を保ちます。

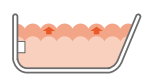

自動たし湯

保温時間中は自動で設定水位に保ちます。

エネルギー機能付。

灯油・お湯・電気^{※1}の使用量、光熱費、CO₂排出量がひと目でわかります。



●KR-118PMのエネルギー(今日の情報)表示例 ※2



●KR-118PMのエネルギー(お湯・数値/月)表示例 ※2

達成マーク表示

達成マークは3種類から選べます。

無線LAN対応タッチパネルリモコンの場合			達成度
花	クローバー	顔	
			充分節約できています。
			節約できています。
			ほぼ目標値通りです。
			少し使い過ぎです。
			使い過ぎです。

※1. 電気の使用量は、別売の電力測定ユニット(EPM-200)を取り付けると表示できます。(P68参照)

※2. 画面の表示価格は現状と異なる場合があります。

大きなスイッチと文字で操作がカンタン。



※リモコン画像は、無線LAN対応タッチパネルリモコンセット:KR-118PM(かんたん画面)と音声リモコンセット:KR-111Vの台所リモコンです。

お湯で配管クリーン。

配管クリーン(自動)

フルオートタイプのみ

浴そうの残り湯を排水すると、自動的に追っただき配管内の残り湯をきれいなお湯で洗い流し、配管内をきれいに保ちます。

排水を自動検知

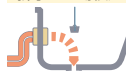

追っただき配管内をきれいに

(注)水位が循環口より10cm以上ないと、この機能は作動しません。

配管クリーン(手動)

フルオート・オートタイプのみ

浴そうの残り湯を排水したあとに「配管洗浄」スイッチを押すと、追っただき配管内の残り湯をきれいなお湯で洗い流し、配管内をきれいに保ちます。

排水したあと「配管洗浄」スイッチをON



追っただき配管内をきれいに

配管洗浄

フルオート・オートタイプのみ

浴そうの残り湯に配管洗浄剤を入れ、「配管洗浄」スイッチを押すと、浴そう内の湯(水)を設定時間循環させて配管内を洗浄します。



浴そうの湯(水)を設定した時間、循環します。

きれいなお湯を流して配管内のすすぎを行います。

家計が
うれしい

eco機能。

ecoスイッチを押すと、シャワーの流量を抑え、
灯油や水の使いすぎを抑制します。

(水道直圧式エコフィール・減圧式エコフィール(フルオート)・水道直圧式の場合)



1年間で
約13,230円
オトク!
※7
[KIB-4771DKXFの場合]

※リモコン画像は、無線LAN対応タッチパネルリモコン
セット:KR-118PMと無線LAN対応インターホンリモ
コンセット:KR-110PMの台所リモコンを例として掲
載しています。

さらに **エコフィール** なら

年間**約103リットル**の灯油を節約。(水道直圧式エコフィールの場合)



1年間で
約13,600円
オトク!
※5

地球環境
に配慮

エコフィール は

排気熱を再利用する石油給湯器。

いままでは捨てていた排気熱を再利用して、高効率(連続給湯効率)95%を実現し、
お客様が無理なく灯油を節約できる石油給湯器です。

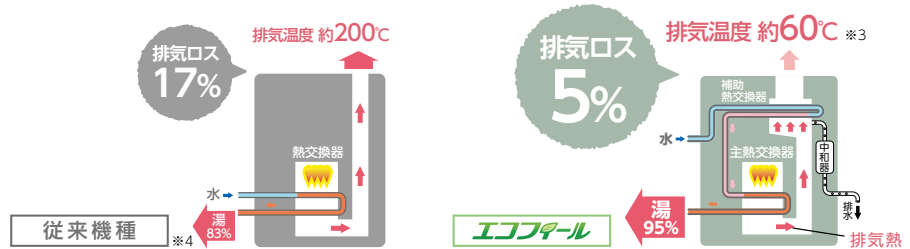

CO₂の排出量を**約13%減**らせます。

熱効率のアップにより、CO₂の排出量を年間で約257kg-CO₂削減。*6
杉の木に換算して約18本分のCO₂削減効果があります。(水道直圧式の場合)

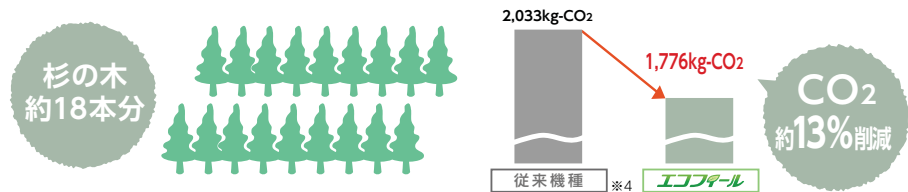

全機種省エネルギー基準(目標年度2025年)を達成。

※3. 外気温等の条件により異なります。

※4. 熱効率(連続給湯効率)83%の石油給湯器

※5. 石油給湯器[熱効率(連続給湯効率)83%]と比べた場合。
給湯使用条件(4人家族想定、入水温度は通年で11°C)

■灯油価格132円/L(税込)

(2025年1月6日 全国平均配達価格/資源エネルギー庁 発表)

●風呂のお湯はり:200L×42°C ●シャワー:-:12L/分×5分/人×4人=240L×40°C

●洗面:6L/分×2分/人×4人=48L×40°C ●台所:8L/分×3分/回×3回=72L×37°C

※6. CO₂排出係数2.49kg-CO₂/L[杉の木1本あたりのCO₂吸収量は、1年で平均して約14kgとして計算]

([地球温暖化防止のための緑の吸収源対策]環境省/林野庁より試算)

※7. 給湯使用条件:eco節水量[12L/分-10L/分]×使用時間[5分/日]×家族[4人]×使用日数[365日]として算出。

出湯温度を40°Cとし、入水温度は通年で11°Cとして算出。

水道料金は東京都23区の水道料金+下水道使用料金=409円/m³(税込)。家庭用で口径20mmの場合。

灯油価格は132円/L(税込)(2025年1月6日 全国平均配達価格/資源エネルギー庁 発表)にて算出。

※8.貯湯型(EPG-PG-LHG)、石油ふるがまは、省エネルギー基準の対象外。

※9.省エネルギー基準の詳細はP22を参照。

STEP 1 お湯はりの方法を選ぶ

生活スタイルに合わせて、
給湯器をお選びください。

給湯+強制追いだし

1台で浴室・シャワー・洗面所・台所へ給湯
プラスおふろの追いだしができるタイプです。
離れた浴そう(※1)への強制追いだしもできます。

※1.フルオートタイプ・オートタイプは片道15m以内、定量お知らせ機能は片道10m以内



シャワー



おふろ給湯



キッチン・洗面



お湯はり・追いだし

給湯専用

1台で浴室・シャワー・洗面所・台所へ給湯が
できるタイプです。
浴そうには給湯栓でお湯を入れます。
おふろの追いだしはできません。



シャワー



おふろ給湯



キッチン・洗面

石油ふろがま

浴そうにためた水からおふろを沸かします。
お湯が冷めたら追いだしができます。
給湯はできません。



スイッチポンでお風呂の準備OK。

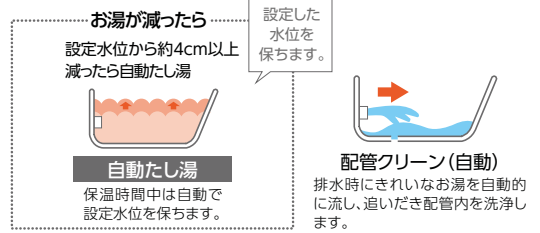

スイッチポンでお風呂の準備OK。

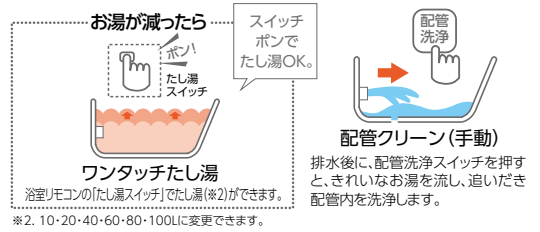
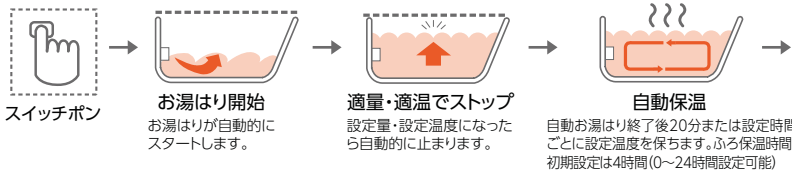

通常のお湯はり時間より **約3~4分** 早くなります。

浴そうが空の状態からリモコンで設定した水位まで一気にお湯はりします。

(使用条件)入水温度15℃、ふろ設定温度40℃、お湯はり量180L、ふろ配管長1m。

自動で追いだきを開始

[フルオートタイプ]
入浴したとき(浴そうに入ったとき)に、浴そう内の湯温が設定温度より低い場合は、自動で追いだきを開始して設定温度まで沸き上げます。

保温間隔の変更が可能

[フルオートタイプ・オートタイプ]
自動保温中の保温沸き上げ間隔を10~30分まで5分刻み、30~60分まで10分刻みに変更可能。

たし湯量の変更が可能

[フルオートタイプ・オートタイプ]
たし湯量は10、20、40、60、80、100Lから選択が可能。

たし水量の変更が可能

[フルオートタイプ・オートタイプ]
たし水量は10、20、30Lから選択が可能。

お湯はり完了をリモコンの音声またはブザーでお知らせ。

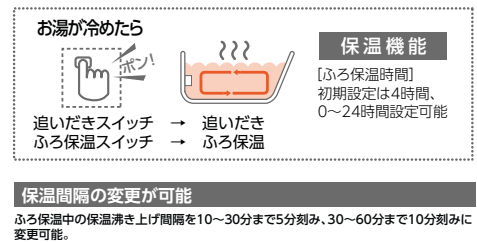

お湯はり完了をリモコンの音声またはブザーでお知らせ。

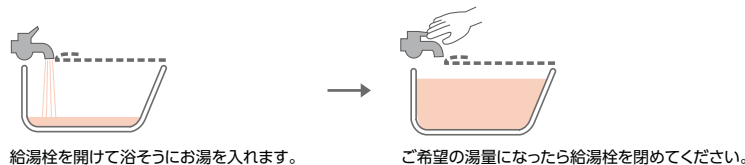

STEP2 給湯出力を選ぶ

家族の人数に合わせて、給湯出力が選べます。

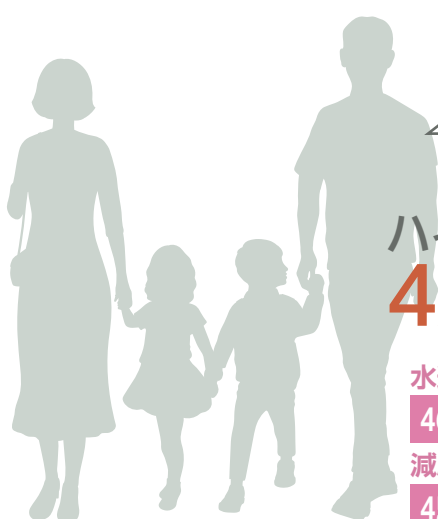
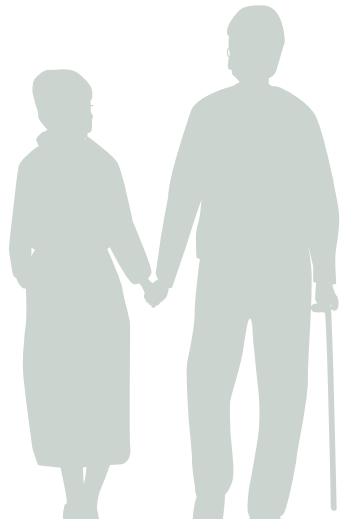
 <div data-bbox="550 526 758 772" style="border: 1px solid black; padding: 5px; text-align: center;"> <p>4人 家族 以上なら</p> </div> <div data-bbox="454 806 774 929" style="text-align: center;"> <p>ハイパワーの 4万キロタイプ</p> </div> <div data-bbox="478 963 774 1131" style="background-color: #e91e63; color: white; padding: 5px;"> <p>水道直圧式 46.5kW (40,000kcal/h)</p> <p>減圧式 45.3kW (39,000kcal/h)</p> </div>	 <div data-bbox="829 526 1037 772" style="border: 1px solid black; padding: 5px; text-align: center;"> <p>2人 家族 なら</p> </div> <div data-bbox="829 806 1141 929" style="text-align: center;"> <p>普及型の 3万キロタイプ</p> </div> <div data-bbox="829 963 1125 1131" style="background-color: #e67e22; color: white; padding: 5px;"> <p>水道直圧式 39.0kW (33,500kcal/h)</p> <p>減圧式 37.8kW (32,500kcal/h)</p> </div>
---	---

STEP3 排気タイプを選ぶ

住宅プランや生活に合わせて、排気タイプが選べます。

屋内 屋内設置型

※屋内設置型は防水対策を施してありませんので、屋外・浴室内に設置しないでください。

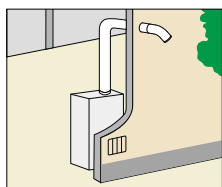

■強制排気タイプ

煙突の長い立上りが不要で、寒冷地、雪国に適しています。

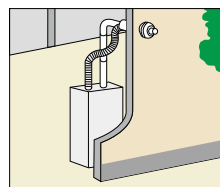

■強制給排気 (FF) タイプ

壁に空気取入口や換気口をあける必要がないので、冷たい外気の侵入もなく、気密性の高い家屋にも設置できます。

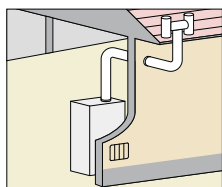

■強制通気タイプ

煙突 (H型トップ) を屋根の上まで立上げて排気します。

STEP4 給湯圧力を選ぶ

お湯を使う場所や条件に合わせて、給湯圧力が選べます。



水道直圧式

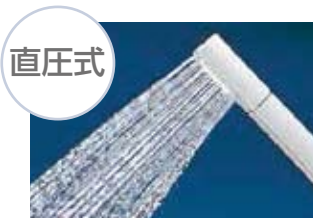

水道の圧力をそのまま利用して給湯します。

水道直圧式の最低作動水量は、1分間に約2.5リットルです。

- 2階でも勢いのあるパワフルシャワーが楽しめます!!
- いくら使ってもお湯がなくなることがなく設定した温度のお湯が使えます。(湯切れしません)
- 32℃、35℃の低い温度の出湯が可能!!
- 再出湯時の湯温ムラを緩和!!

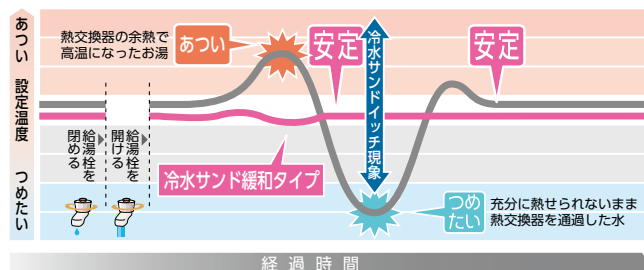

減圧式



減圧弁により水道の圧力を減圧して給湯します。

3つのタイプがあります。

高圧力型

給湯圧力(0.2MPa対応)

標準圧力型の2倍の圧力で、2階でもパワフルシャワー。

標準圧力型

給湯圧力(0.1MPa対応)

基本機能充実!! 石油給湯器のスタンダード。

貯湯型

給湯圧力(0.1MPa対応)

短時間にたくさんのお湯に対応できます。

CHOFU IoTシステムのイメージ

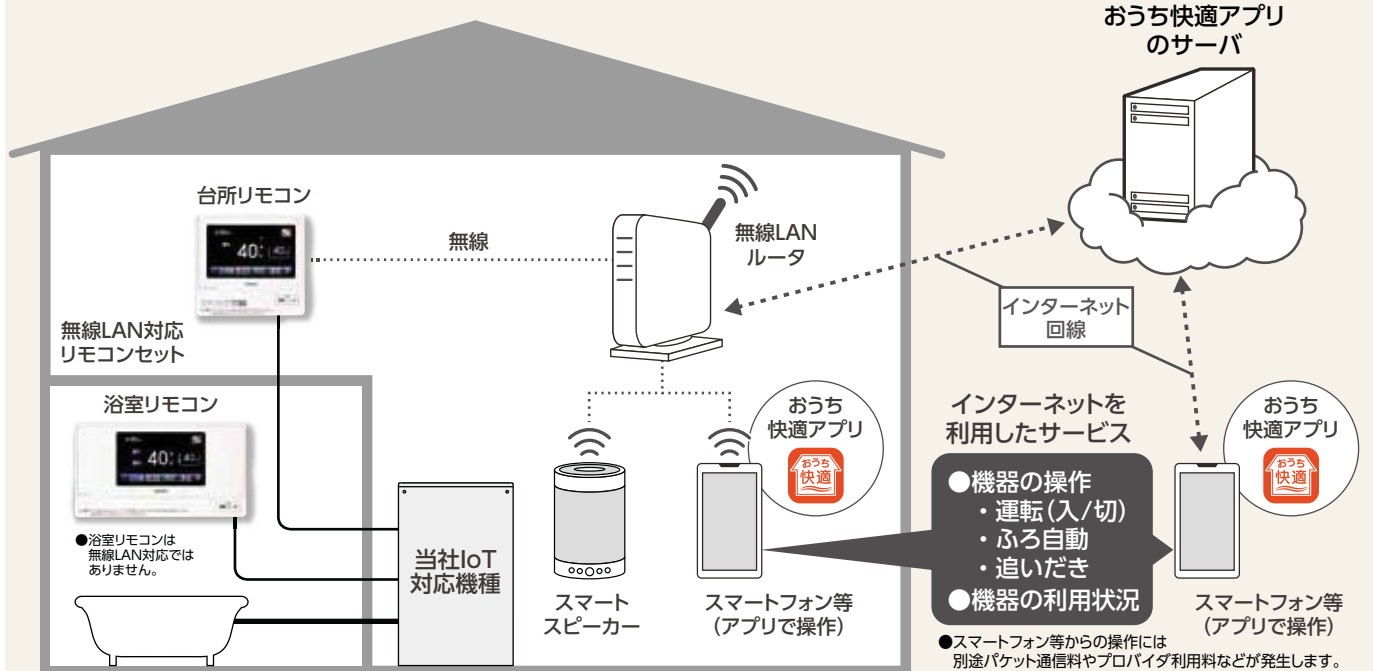

当社IoT対応機種：フルオート・オートタイプ (P26~P28・P31~P32・P38~P42・P49掲載)

■お客様に準備していただくもの

① 無線LAN対応リモコンセット

無線LAN対応 ※¹(インターネット接続)タッチパネルリモコンセット

KR-118PM



台所リモコン
[非防水形] ※2



浴室リモコン

無線LAN対応 ※¹(インターネット接続)インターホンリモコンセット

KR-110PM



台所リモコン
[非防水形] ※2



浴室リモコン

※1. 台所リモコンのみ ※2. 非防水形リモコンは、浴室など湿気の多い場所への取り付けはできません。

② 無線LANルーター(モバイルルーター不可) ③ アプリ対応端末(スマートフォン等) ④ インターネット常時接続

■離れた場所からカンタン操作

※操作方法の詳細は「おうち快適アプリ操作ガイド」をご覧ください。

●スマートフォンで「おうち快適アプリ」を使えば、給湯器の操作ができます。外出中にお湯はりをしておけば、帰宅時には入浴できます。

●スマートスピーカーに対応。音声で操作ができます。



■ おうち快適アプリ



おうち快適アプリ設定・操作のご紹介



[対応しているスマートフォン等]

- Android™ 端末
Android8.0以上
- iPhone、iPad
iOS11.3以上

※国内で発売されている端末に限ります。
※「Android™」は、Google LLC.の商標です。
※「iPhone」「iPad」は、Apple Inc.の商標です。
※すべての機種で動作を保証するものではありません。
※2025年1月時点での対応状況です。

[対応しているスマートスピーカー]

- Amazon Echo シリーズ
- ※「Amazon」「Amazon Echo」および関連するすべてのロゴは、Amazon.com, Inc.または、その関連会社の商標または登録商標です。
※2025年1月時点での対応状況です。

●「おうち快適アプリ」のダウンロードにつきましては、無線LAN対応タッチパネルリモコンセット、無線LAN対応インターホンリモコンセットに付属の「無線LAN設定説明書」をご覧ください。

おうち快適アプリの操作一覧

項目	機能
操 作	運転(入/切) ※3
	ふる自動
	追いだき
表 示 (確認)	設定温度(給湯/ふる)
	残油量 ※4
	お湯の利用状況

※3. 運転(入/切)には可能条件があります。詳しくは「おうち快適アプリ操作ガイド」をご覧ください。
※4. 残油量は、残油量表示機能付の機器は表示します。

おうち快適アプリの画面表示例 (スマートフォン等)

ふる自動の操作



追いだきの操作



お湯の利用状況の確認



給湯温度や残油量※4の確認

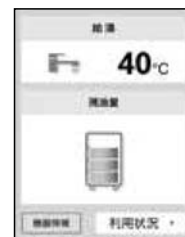

●スマートフォン等に「おうち快適アプリ」のインストールが必要です。
●画面はイメージイラストのため、実際の画面とは異なります。

■ 離れて暮らすご家族の利用状況を確認

離れて暮らすご家族の給湯器を登録することで、毎日のお湯の利用状況を確認できます。

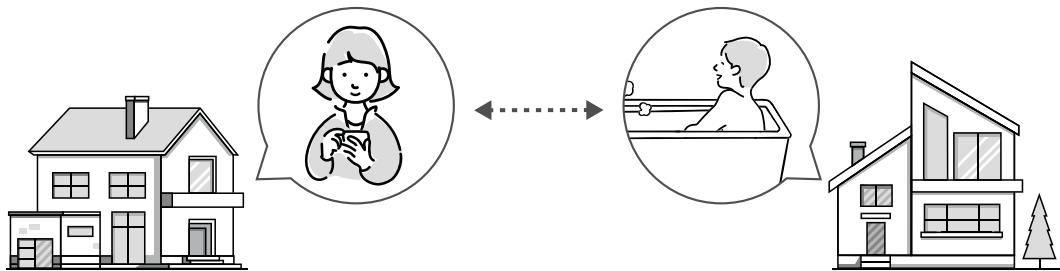

■ HEMS にも対応 ※5

HEMSとは…給湯器、エアコン、太陽光発電システム等の家電製品をネットワークでつなぐことで、スマートフォン等で各機器の利用状況の確認やコントロールを可能にします。

HEMSシステム図の一例



※5. 別売の無線LAN対応タッチパネルリモコンセットまたは、無線LAN対応インターホンリモコンセットとHEMSコントローラーが必要です。また、接続する長府機器がHEMSコントローラーに対応していることを事前に確認してください。詳しくは弊社までお問い合わせください。
※6. スマートフォン等からの操作には別途パケット通信料やプロバイダ利用料などが発生します。
※7. ECHONET Lite (エコーネットライト)は、エコーネットコンソーシアムが策定し、太陽光発電や給湯器等の家電製品が相互に情報のやりとりを行う通信規格です。共通規格なので他社の機器が接続されても通信を可能とすることを目的としています。機器の制御や情報の可視化をネットワーク経由で行います。

■無線LAN対応タッチパネルリモコンセット

くっきり見やすいカラー液晶画面
液晶画面をタッチして、操作します。

eco機能	エネルギー機能
インターホン機能	音声機能



台所リモコン



浴室リモコン

画面切替で
さらにシンプルな
操作が行えます



標準画面

画面切替
スイッチ



かんたん画面

※リモコン画像はKR-118PM(CMR-3104PM・YST-3104P)です。

■無線LAN対応インターホンリモコンセット

わかりやすい画面表示と使いやすいカンタン操作。

eco機能	エネルギー機能
インターホン機能	音声機能



台所リモコン



浴室リモコン

※リモコン画像はKR-110PM(CMR-3200PM・YST-3200P)です。

■音声リモコンセット

文字が大きく見やすい液晶表示。

eco機能
音声機能



台所リモコン



浴室リモコン

※リモコン画像はKR-111V(CMR-3300V・YST-3300V)です。

※リモコン(増設リモコン、防水形増設リモコン含む)の給湯温度表示は、機種によりパーグラフ(7段階)表示になります。

eco機能

ecoスイッチを押すと ≫ 灯油や水の使いすぎを抑制します。(P25、P36、P48に掲載)

無線LAN対応
タッチパネルリモコン



無線LAN対応
インターホンリモコン



音声リモコン



※リモコン画像は、無線LAN対応タッチパネルセット:KR-118PM、無線LAN対応インターホンリモコンセット:KR-110PM、音声リモコンセット:KR-111Vの台所リモコンを例として掲載しています。

エネルギー機能

●灯油・お湯・電気*1の使用量、光熱費、CO₂排出量がひと目でわかります。



●KR-118PMのエネルギー(今日の情報)表示例 *2



●KR-118PMのエネルギー(お湯-数値/月)表示例 *2

達成マーク表示

達成マークは3種類から選べます。

無線LAN対応タッチパネルリモコンの場合			達成度
花	クローバー	顔	
			充分節約できています。
			節約できています。
			ほぼ目標値通りです。
			少し使い過ぎです。
			使い過ぎです。

※1. 電気の使用量は、別売の電力測定ユニット(EPM-200)を取り付けると表示できます。(P68参照)

※2. 画面の表示価格は現状と異なる場合があります。

●エネルギーモニター表示

灯油・お湯・電気*1の使用量がリアルタイムで表示され、現在どのくらい使用しているか確認することができます。

インターホン機能

●おふろと台所で会話ができます。



音声機能

●設定の変更や自動お湯はりの終了等を「音声」でお知らせします。目と耳で変更を確認できます。



残油量表示機能

●灯油残量のめやすがリモコンで確認できます。

オイルタンクの容量を設定することで、台所リモコンに灯油残量のめやすをバーグラフで5段階表示します。給油時期や灯油使用量の把握に便利です。

※表示は実際の油面とは異なります。

また、1台のオイルタンクに複数の機器を接続している場合には使えません。

無線LAN対応タッチパネルリモコンの表示

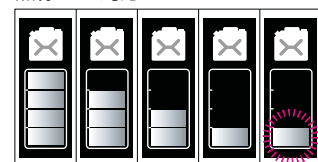

は点滅をします。点滅したら給油してください。

多 ← 灯油の残量 → 少

製品事故を防ぎ、長く安全にご使用していただくために。

長期使用製品安全点検制度のご案内



CHOFUでは、製品を安全にお使いいただくために、「所有者登録」をお願いしております。長期間ご使用いただきました製品は、経年劣化により危険な状態になる場合がありますので、製品の状態を確認させていただく「点検(有料)」を受けていただきますようお願いいたします。

長期使用製品の安全点検制度

長期使用製品安全点検制度に基づき行う点検(有料)

法定 「法定点検」

長期使用製品安全点検制度に準じて行う点検(有料)

任意 「あんしん点検」

法定点検のご案内

長期使用製品安全点検制度とは消費生活用製品のうち、経年劣化により安全上支障が生じ、一般消費者の生命または身体に対して特に重大な危害をおよぼすおそれが多いと認められる製品(特定保守製品)の経年劣化による製品事故を未然に防止するため、消費者の申し出による有料での点検、その他の保守を適切に支援する制度です。

所有者票登録を行っていただくと、点検期間が始まる前に「点検通知」を郵送いたします。

該当製品

カタログ掲載の製品に **特定保守製品** マークの入ったものが該当製品となります。

法定点検の流れ

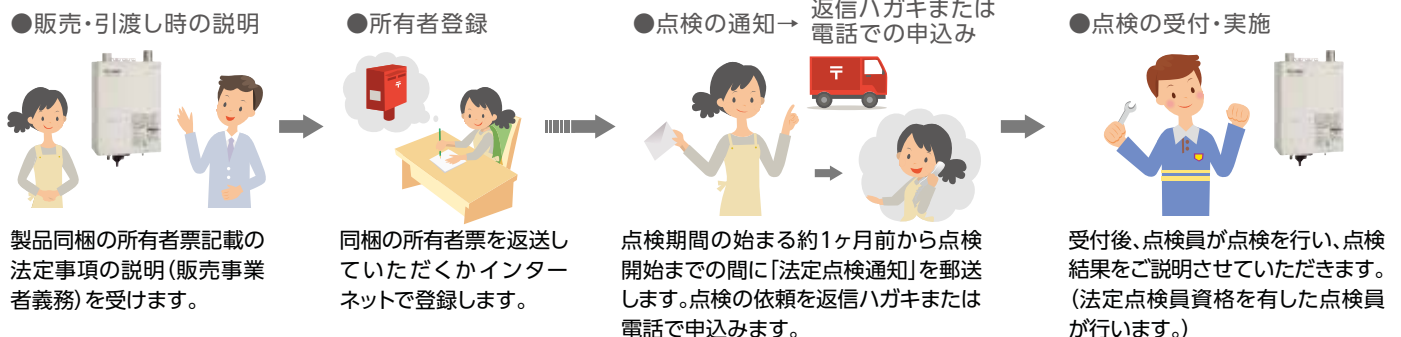

あんしん点検のご案内

「法定点検」で指定された「特定保守製品」以外の製品についても「所有者登録」を行っていただき、「設計上の標準使用期間」を超えて継続使用される場合は、「あんしん点検」(有料)を受けていただくことをお勧めしております。所有者票登録を行っていただくと、法定点検と同じく「点検通知」を郵送いたします。

該当製品

カタログ掲載の製品に **あんしん点検** マークの入ったものが該当製品となります。

あんしん点検の流れ

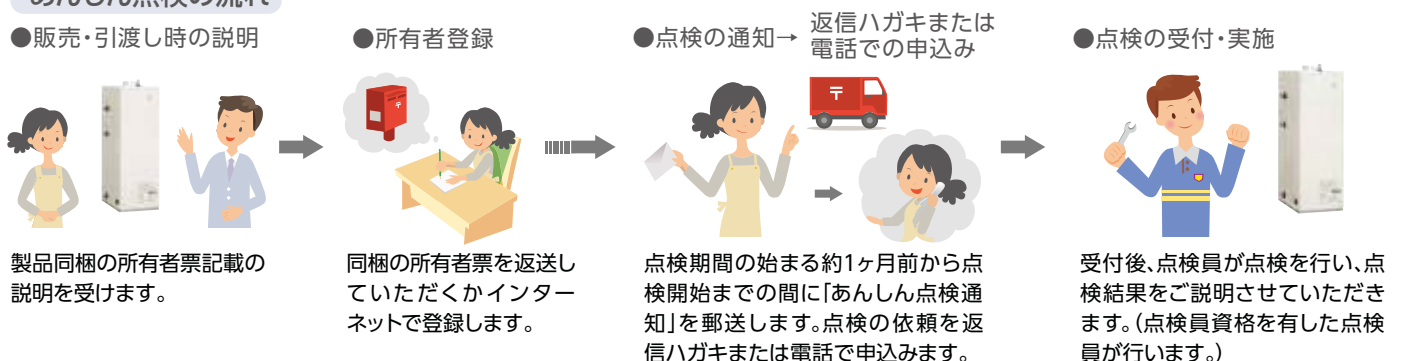

法定点検・あんしん点検(有料)について

特定保守製品は、経年劣化による重大事故を防止するため、製品ごとに設定された点検期間中に法定点検を受けることが製品の所有者の責務として求められていますので、製品本体に表示されている点検期間になったら、忘れずに点検を受けてください。

あんしん点検は、経年劣化による製品事故を防止するため、製品本体に表示してある「設計上の標準使用期間」になりましたら、忘れずに点検を受けてください。

点検は弊社が委託した点検実施者が行います。訪問時に法定点検員資格を有している旨の認定書を提示し、点検を実施いたします。

点検内容は、各部の漏れ、作動確認、設置状況確認、詰まり、変色、機能等を専用の点検結果記録票を使用して行います。

※上記点検は、点検の基準に機器が適合しているかどうかを確認するものであって、その後の安全を担保するものではありません。

※法定点検の内容は、「長期使用製品安全点検制度」にて製品の区分ごとに点検項目、内容が決められており、あんしん点検も法定点検に準じて、同様の点検項目を実施します。

点検料金 点検料金はおお客様のご負担となります。

	料 金	備 考
出張料	3,300円(税抜3,000円)～4,400円(税抜4,000円)	[出張料について] 片道30kmまで: 3,300円(税抜3,000円) 片道30kmを超える場合: 4,400円(税抜4,000円)
点検技術料	7,700円(税抜7,000円)	
合 計	11,000円(税抜10,000円)～12,100円(税抜11,000円)	

[注意事項]

(2025年6月1日現在の料金です)

- ・原則として点検時間は平日9時～17時です。
- ・時間外や休日割増、駐車料、超過料金、離島および離島に準ずる遠隔地の場合の実費相当額(船代、高速料金など)は含まれておりません。
- ・点検の結果、整備・修理が必要となる場合があります。この場合の整備・修理費用は別途お客様のご負担となります。
- ・点検は実施時点での状況を確認するものであり、点検後の継続的な性能の維持や故障の予防を保証するものではありません。
- ・点検期間経過後の修理について必要な補修用部品の保有期間が過ぎた場合は、修理対応できない場合があります。

製品本体の表示(本体およびリモコン)

■製品の前パネルに右記項目が表示されていますので、確認してください。

特定保守製品

特定保守製品 型名(製品名): KIB-0000DSA
 特定製造事業者等: 株式会社 長府製作所
 山口県下関市長府扇町2-1
 製造年月: 2025年□月
 設計標準使用期間: 10年
 点検期間: 2034年□月～2036年□月
 問合せ連絡先: 株式会社 長府製作所
 0120-921-971(フリーコール)

※見本につき現物とは異なります。

あんしん点検

設計上の標準使用期間を超えて使用すると経年劣化により安全上支障が生じるおそれがあります。継続して安全にご使用いただくため「あんしん点検」を受けてください。

製造年月: 2025年□月
 設計上の標準使用期間: 5年
 型名(製品名): EPG-0000

設計標準使用期間

- 標準的な使用条件のもとで、適切な取扱いで使用し、適切な維持管理が行われた場合に、安全上支障なく使用することができる標準的な期間として製品ごとに設定されるものです。
- 「法定点検」対象機種
 設計標準使用期間: 10年
 設計標準使用期間: 8年
 設計標準使用期間: 5年
- 「あんしん点検」対象機種
 設計上の標準使用期間: 10年
 設計上の標準使用期間: 8年
 設計上の標準使用期間: 5年

点検・所有者登録についてのお問い合わせ

0120-921-971
 フリーコール 受付時間(平日)9時～17時 または、弊社各営業所へ

この制度に関する弊社ホームページ

<https://www.chofu.co.jp/>

住宅設備機器総合メーカー
 株式会社 長府製作所

CHOFU

「法定点検」対象製品(EHI・EHK・IB・KIBシリーズ)について

所有者登録していただくと

通常1年の保証期間が **3年保証** になります。

ご注意

- 「石油ふるがま」は、3年保証の対象外です。
- 業務用としてお使いの場合は対象外となります。
- 修理の際には、「3年延長保証書」と「3年延長保証シール」の提示が必要となります。

〈お申込み方法〉

●所有者登録

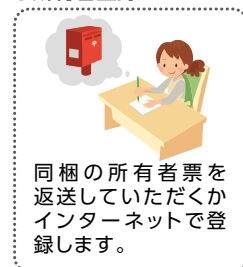

●弊社より

「3年延長保証書」と
 「3年延長保証シール」を
 郵送します。

1台で浴室・シャワー・洗面所・台所へ給湯プラスおふろの追いだきができるタイプです。
離れた浴そうへの強制追いだきも可能です。

※フルオートタイプ・オートタイプは片道15m以内、定量お知らせ機能は片道10m以内

タイプ	給湯出力 kW [kcal/h]	給湯圧力	設置場所	型名	ページ	延長保証 制度対象	バックアップ 電源ユニット 対応	
フルオート (全自動お湯はり)	4万 キロ	水道直圧式 <i>エコフィール</i>	屋内	EHK-U4771DKXF	26	●	●	
			屋内	EHK-4771DKXF		●	●	
			屋内	EHK-4771DXE	27	●	●	
			屋内	EHK-4771DXF		●	●	
		減圧式 高圧力型 <i>Wエコフィール</i>	屋内	EHK-4570SXGH	31	●	●	
		水道直圧式	屋内	KIB-4771DKXF	38	●	●	
			屋内	KIB-4771DKXF-L		●	●	
		オート (自動お湯はり)	4万 キロ	水道直圧式 <i>エコフィール</i>	屋内	EHK-4771DKAF	28	●
屋内	EHK-4771DAF				●	●		
減圧式 高圧力型 <i>Wエコフィール</i>	屋内			EHK-4570SAGH	31	●	●	
減圧式 標準圧力型 <i>Wエコフィール</i>	屋内			EHK-4570SAG	32	●	●	
水道直圧式	屋内			KIB-U4770DAE	39	●	●	
	屋内			KIB-4770DAE		●	●	
	屋内			KIB-4770DAF	40	●	●	
	屋内			KIB-U4771DKAF	41	●	●	
	屋内		KIB-4771DKAF	●		●		
	屋内		KIB-4771DKAF-L	42	●	●		
3万 キロ	減圧式 標準圧力型 <i>Wエコフィール</i>		屋内	EHK-3870SAG	32	●	●	
	減圧式 標準圧力型		屋内	KIB-3867FAG	49	●	●	
定量お知らせ機能 (手動)	4万 キロ		水道直圧式	屋内	KIB-4770DF	43	●	●
				屋内	KIB-4771DKF	44	●	●
		屋内		KIB-4771DKF-L	●		●	
		減圧式 標準圧力型	屋内	KIB-4567E	50	●	●	
			屋内	KIB-4567FG		●	●	
		3万 キロ	水道直圧式	屋内	KIB-3970DE	43	●	●
	屋内			KIB-3970DF	●		●	
	屋内			KIB-3971DKF	44	●	●	
	減圧式 標準圧力型		屋内	KIB-3867E	51	●	●	
		屋内	KIB-3867EG	●		●		
屋内	KIB-3867F	●	●					
屋内	KIB-3867FG	●	●					

エコフィール

水道直圧式

減圧式 高圧力型

減圧式 標準圧力型

減圧式 貯湯型

石油給湯器

石油ふろがま

暖房ボイラ

1台で浴室・シャワー・洗面所・台所へ給湯ができるタイプです。
浴そうへは給湯栓でお湯を入れます。おふろの追いだきはできません。

タイプ	給湯出力 kW [kcal/h]	給湯圧力	設置場所	型名	ページ	延長保証 制度対象	バックアップ 電源ユニット 対応	
定量お知らせ機能 (手動)	4万 キロ	水道直圧式 <i>エコフィール</i>	屋内	EHI-4771DKF	29	●	●	
			屋内	EHI-4771DF		●	●	
		減圧式 高圧力型 <i>エコフィール</i>	屋内	EHI-4570SGH	33	●	●	
			減圧式 標準圧力型 <i>エコフィール</i>	屋内	EHI-4570SG	33	●	●
		水道直圧式	屋内	IB-4770DE	45	●	●	
			屋内	IB-4770DF		●	●	
	屋内		IB-4771DKF	46	●	●		
	屋内		IB-4771DKF-L		●	●		
	3万 キロ	水道直圧式	屋内	IB-3970DE	45	●	●	
			屋内	IB-3970DF		●	●	
			屋内	IB-3971DKF	46	●	●	
	標準タイプ (手動)	4万 キロ	減圧式 標準圧力型	屋内	IB-4567E	52	●	●
				屋内	IB-4567FG		●	●
3万 キロ		減圧式 標準圧力型 <i>エコフィール</i>	屋内	EHI-3870SG	34	●	●	
			減圧式 標準圧力型	屋内	IB-3867E	53	●	●
		屋内		IB-3867EG	●		●	
		屋内		IB-3867F	●		●	
		屋内	IB-3867FG	●	●			

エコフィール

水道直圧式

減圧式 高圧力型
石油給湯器

減圧式 標準圧力型

減圧式 貯湯型

石油ふろがま

暖房ボイラ

エコフィール

水道直圧式

減圧式 高圧力型

減圧式 標準圧力型

減圧式 貯湯型

石油給湯器

石油ふろがま

暖房ボイラ

減圧式 貯湯型					
タイプ	給湯出力 kW[kcal/h]	設置場所	型名	ページ	延長保証 制度対象
給湯または暖房	69.8[60,000]	屋内	PG-7004	56	—
	58.6[50,400]	屋内	EPG-5903	55	—
	58.6[50,400]	屋内	EPG-5903F		—
	52.6[45,200]	屋内	PG-5304	56	—
	52.6[45,200]	屋内	PG-5304F		—
	44.0[37,800]	屋内	EPG-4403	55	—
	39.5[34,000]	屋内	PG-4004	56	—
	39.5[34,000]	屋内	PG-4004F		—
暖房給湯+	58.6[50,400] コイル:51.0[43,900]	屋内	EPG-5903W	55	—
	52.6[45,200] コイル:51.0[43,900]	屋内	PG-5304W	57	—
	39.5[34,000] コイル:35.6[30,600]	屋内	PG-4004W		—
	39.5[34,000] コイル:35.6[30,600]	屋内	PG-4004WF	—	
(マキ焚兼用) 給湯専用	パーナー:39.5[34,000] マキ:約34.9[約30,000]	屋内	LHG-4010S	57	—

石油ふろがま					
タイプ	出力 kW[kcal/h]	設置場所	型名	ページ	延長保証 制度対象
専用灯油	追いだき (自然循環)タイプ 14.3[12,300]	屋内	JPK-N6	58	—
兼用マキ焚	追いだき (自然循環)タイプ 14.9[12,800]	屋内	CHS-6	58	—
		屋内	CH ₂ S-6		—

暖房ボイラ					
タイプ	暖房出力 kW[kcal/h]	設置場所	型名	ページ	延長保証 制度対象
暖房専用	24.0[20,640]	屋内	EDB-2413RGF	61	●
	19.0[16,340]	屋内	EDB-1913RGF		●
	15.0[12,900]	屋内	EDB-1513RGF		●
	12.0[10,340]	屋内	EDB-1213RGF		●
	15.0[12,900]	屋内	EDB-1513RGFL	62	●
	12.0[10,340]	屋内	EDB-1213RGFL		●
	18.0[15,500]	屋内	DB-1813RGF	63	●
	15.0[12,900]	屋内	DB-1513RGF		●
	9.0[7,740]	屋内	DB-913RGF		●
	40.3[34,600]	屋内	DB-4004F	64	●
	40.3[34,600]	屋内	DB-4004		●
	18.0[15,500]	屋内	DBT-1813RGF	65	●
	18.0[15,500]	屋内	DB-1813RGFL	66	●
	15.0[12,900]	屋内	DB-1513RGFL		●

製品型名の見方

(例) **EHK-U4771DKXF**

1 石油機器の種類

EHK=給湯+強制追いだし エコフィール
EHI=給湯専用 エコフィール
KIB=給湯+強制追いだし
IB=給湯専用
EPG=業務用給湯 エコフィール
PG=業務用給湯
LHG=給湯専用(マキ焚兼用)
JPK・CHS=ふろがま(追いだし)
EDB=暖房 エコフィール
DB=暖房
DBT=暖房(縦置型)

2 付加機能(1)

U=ウルトラファインバブル機能搭載

3 能力

(例)**47**=46.5kW

4 開発番号

5 付加機能(2)

D=水道直圧式
G=減圧弁内蔵
H=減圧式高圧力型(0.2MPa減圧弁内蔵)
S=外装ステンレス ※粉体塗装は記号なし
K=壁掛タイプ
E=強制排気(FE)タイプ
F=強制給排気(FF)タイプ
X=フルオート(全自動お湯はり)
A=オート(自動お湯はり)
L=左排気(水道直圧式)
RG=ロータリーガス化バーナー
L=左配管(暖房ポイラ)
W=2缶式(EPG・PGのみ)

カタログ表示マーク一覧

快適機能		便利機能				安心機能	
水道直圧 水道圧がそのまま利用できるため、2階での給湯・シャワーも快適。 ※2階給湯には、給湯栓を開けたときの給湯圧力が0.25MPa(2.5kg/cm)以上が必要です。	低温出湯 32℃、35℃の低い温度での出湯が可能で、夏場の低温シャワー、冬場の洗いに便利です。	IoT スマートフォン等を使用することで、機器の操作や利用状況を確認することができます。	自動追いだし 浴そうに入ったとき、湯温が設定温度より低い場合は自動で追いだしを開始して設定温度まで沸かします。 ※リモコンでの設定が必要です。	呼出 浴室リモコンから台所リモコンへ呼び出しができます。	タイムスタンプ 長期使用製品安全点検制度に対応し、設計標準使用期間または設計上の標準使用期間の経過をリモコンに表示してお知らせします。	ステンレスパイプ 給水・給湯・お湯はりパイプにステンレスを採用することで、高い耐久性を誇ります。 ※「減圧式高圧力型」は水適用です。	凍結予防 本体内の配管や減圧弁、循環ポンプ等を凍結から守ります。
減圧式(高圧力) 高圧力型なので、シャワーのお湯の勢いが違います。勢いがなくなりがちな2階への給湯も可能です。 [給湯圧力0.2MPa(2kg/cm)対応] 標準圧力型の給湯器です。 [給湯圧力0.1MPa(1kg/cm)対応]	1階浴そう 給湯器を1階に設置した場合、1階の浴そうのみ追いだしができます。	QRコード リモコンに表示したQRコードをスマートフォン等で読み取ることで、取扱説明書、エラーコードを確認できます。	急速湯はり 通常より早い時間で自動お湯はりができます。浴そうに残り湯があるときお湯はりが完了します。 ※リモコンでの設定が必要です。	配管クリーン(自動) 浴そうの残水を循環口より10cm以上ある場合、残り湯を排水すると自動的に追いだし配管にきれいなお湯を流して残り湯を洗い流します。	ステンレスパイプ		
減圧式(標準圧力)	2階浴そう 給湯器を1階に設置した場合でも、2階浴そうの追いだしができます。	ふろタイマー 浴そうへの入浴状況をリモコンのアイコン色でお知らせします。また、いねわりなどで入浴時間が長くなった時はリモコンの音声と画面表示でお知らせします。	定量お知らせ 給湯栓から浴そうにお湯はりする時に、設定量になると台所リモコンの音声またはブザーで知らせます。	配管クリーン(手動) 浴そうのお湯を排水した後に配管洗浄スイッチを押すと、追いだし配管内に残っているお湯をきれいなお湯で洗い流します。			
比例制御 必要な熱量に応じて燃焼を無段階にきめ細かく制御し、湯温の安定を保ちます。	3階浴そう 給湯器を1階に設置した場合でも、3階浴そうの追いだしができます。	エネルギー 給湯器で使用した灯油やお湯などの使用量や使用金額をリモコンに表示します。	保温 自動お湯はりまたは保温運転後20分または設定時間ごとに湯温を自動的にチェックし、設定温度まで沸かします。	配管洗浄 浴そうの残り湯に配管洗浄剤を入れ、浴そう内の湯(水)を循環させて配管を洗浄します。			
冷水緩和 混合弁内蔵で、再出湯時のシャワーが急に冷たくならない「冷水サンブレイク効果」や湯温ムラを緩和します。	ハイパワー 冬場でも2ヶ所同時給湯や快適なシャワーを実現する大能力です。	eco機能 灯油や水の使いすぎを抑制します。	たし湯 浴室リモコンのたし湯スイッチを押すと、設定温度のお湯を設定量(※1)たし湯します。	減圧弁内蔵 減圧弁とたし弁を内蔵し、水道直結で工事も簡単、配管もスッキリします。			
	ウルトラファインバブル ピンク汚れや排水管内の汚れに対する除去効果や、美容体感効果、保湿効果が期待できます。	インターホン 台所と浴室で通話ができます。(同時に通話はできません)。	予約 台所リモコンで設定した時刻に、お湯はりが完了している予約運転ができます。	ソーラー 太陽熱利用温水器との接続ができます。 ※機種により別売部品の追加・接続に制限がありますのでご注意ください。			
		フルオート リモコンのスイッチを押すだけでお湯はりから保温までおまかせ。お湯の量が減ったら、リモコンのスイッチを押せばたし湯をします。	たし水 浴室リモコンのたし水スイッチを押すと、浴そうに設定量(※2)たし水をして、お風呂の湯温を少し高めくします。	灯油残量表示 灯油の残量のめやすを台所リモコンに表示します。 ※リモコンでの入力が必要です。			

※1. 10・20・40・60・80・100Lに変更できます。
 ※2. 10・20・30Lに変更できます。

■省エネ性マーク

E このマークは省エネ性(エネルギー消費効率および省エネルギー基準達成率)の記載を明示するものです。商品をお選びになる時のご参考にしてください。「省エネルギー基準達成率」は、省エネ法に定められた2025年度の基準に対する達成率を示しています。達成率100%以上の場合はマークをグリーンで、100%未満の場合はオレンジで表示しています。
 ※貯湯型(EPG・PG・LHG)、石油ふろがまは対象外となります。

■省エネルギー基準(目標年度2025年)

用途	加熱方式	構造	区分名	構造名	目標基準値(%) [エネルギー消費効率]
給湯用	浴用なし	瞬間形	圧力噴霧式	I	I-1 85.96(モード)
		その他	II	—	76.88(モード)
	浴用あり	瞬間形	圧力噴霧式	III	III-1 85.44(モード)
		その他	IV	—	76.07(モード)
暖房用	貯湯式急速加熱形	オン・オフ制御式	V	V-1 87.50	
		その他	V	V-2 87.06	

エネルギー消費効率

- エネルギー消費効率(モード)**
給湯用は、JIS S 2075に定める方法で測定したモード熱効率であり、従来の定格熱効率より実際の使用条件に近い方法で測定した熱効率です。
- エネルギー消費効率**
暖房用は、JIS S 3031に定める方法で測定した熱効率です。

石油温水機器に係る「エネルギーの使用の合理化等に関する法律」の省令及び告示が2021(令和3)年4月19日付けで改正され、区分名や構造名、目標基準値が新たに設定されました。

※本カタログに掲載の機器でエネルギー消費効率の記載が無いものは、省エネルギー基準の対象外です。

エコフィール

「エコフィール」は、従来捨てていた排気熱を回収して再利用する石油給湯器です。熱効率（連続給湯効率）を95%まで高めて、灯油の使用量を節約し、CO₂の排出量を削減する、家計にも環境にも負担が少ない経済的な石油給湯器です。

エコフィール(水道直圧式)

お湯の流れ

水道から送られてきた水は、最初に補助熱交換器で温められます。その後、主熱交換器で加熱されます。

排気温度 約60℃ ※1
排気ロス 5%

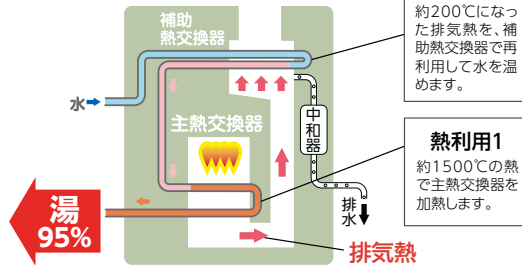

熱利用2
約200℃になった排気熱を、補助熱交換器で再利用して水を温めます。

熱利用1
約1500℃の熱で主熱交換器を加熱します。

排気温度が低下!

約200℃
↓
約60℃

給湯の熱効率が大幅にアップ!

(連続給湯効率)
83%
↓
95%
従来捨てていた高温の排気熱を有効利用。

年間約103Lの灯油を節約! (水道直圧式の場合)

- 排気熱を利用することで、熱効率(連続給湯効率)が95%に向上。
- 灯油の使用量が減り、1年で約13,600円の節約 ※3



1年間で
約**13,600円**
オトク!

ポリ缶(18L)約5.7缶分節約!

CO₂の排出量を約13%削減!! (水道直圧式の場合)

- 熱効率のアップにより、年間で約257kg-CO₂削減。 ※4
- 杉の木に換算して約18本分のCO₂削減効果があります。



杉の木
約18本分

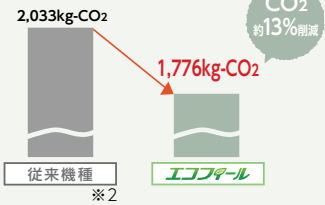

従来機種 ※2

CO₂
約13%削減

※1. 外気温等の条件により異なります。

※2. 熱効率(連続給湯効率)83%の石油給湯器

※3. 石油給湯器[熱効率(連続給湯効率)83%]と比べた場合。

給湯使用条件(4人家族想定、入水温度は通年で11℃)

● 風呂お湯はり: 200L×42℃ ● シャワー: 12L/分×5分/人×4人=240L×40℃ ● 洗面: 6L/分×2分/人×4人=48L×40℃ ● 台所: 8L/分×3分/回×3回=72L×37℃

■ 灯油価格132円/L(税込) (2025年1月6日 全国平均配達価格/資源エネルギー庁発表)

※4. CO₂排出係数2.49kg-CO₂/L [杉の木1本あたりのCO₂吸収量は、1年で平均して約14kgとして計算] (「地球温暖化防止のための緑の吸収源対策」環境省/林野庁より試算)

■お湯で配管クリーン

配管クリーン(自動)フルオートタイプのみ

浴そうの残り湯を排水すると、自動的に追っだし配管内の残り湯をきれいなお湯で洗い流し、配管内をきれいに保ちます。

排水を自動検知

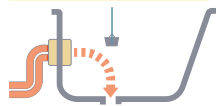

(注)水位が循環口より10cm以上ないと、この機能は作動しません。

追っだし配管内をきれいに

配管クリーン(手動)フルオート・オートタイプのみ

浴そうの残り湯を排水したあとに「配管洗浄」スイッチを押すと、追っだし配管内の残り湯をきれいなお湯で洗い流し、配管内をきれいに保ちます。

排水したあと「配管洗浄」スイッチをON



追っだし配管内をきれいに

配管洗浄フルオート・オートタイプのみ

浴そうの残り湯に配管洗浄剤を入れ、「配管洗浄」スイッチを押すと、浴そう内の湯(水)を設定時間循環させて配管内を洗浄します。

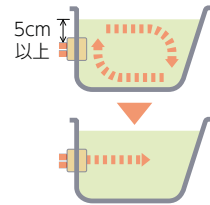

浴そうの湯(水)を設定した時間、循環します。

きれいなお湯を流して配管内のすすぎを行います。

■お湯はり完了予告アナウンス機能

フルオート・オートタイプのお湯はり完了が近づくとメロディーと音声でお知らせします。



もうすぐお風呂が沸きます

■QRコード表示機能

(台所リモコンのみ)

(フルオート・オートタイプで無線LAN対応タッチパネルリモコンセットまたは無線LAN対応インターホンリモコンセット選択時のみ)

- 異常・故障の場合はリモコンにエラーコードとQRコードを表示します。
QRコードを読み取るとエラーコードの処置方法を調べることができるWebページが開きます。
- QRコードを表示して製品情報(取扱説明書・サポート情報等)を確認することができます。

※QRコードは株式会社デンソーウェブの登録商標です。

[台所リモコンの画面表示]



■新型ガンタイプバーナー搭載「低NOxバーナー」

(水道直圧式の場合)

新型「低NOxバーナー」は、燃焼時に発生するNOx(窒素酸化物)を約9%低減しています。
[当社従来機種と比較]

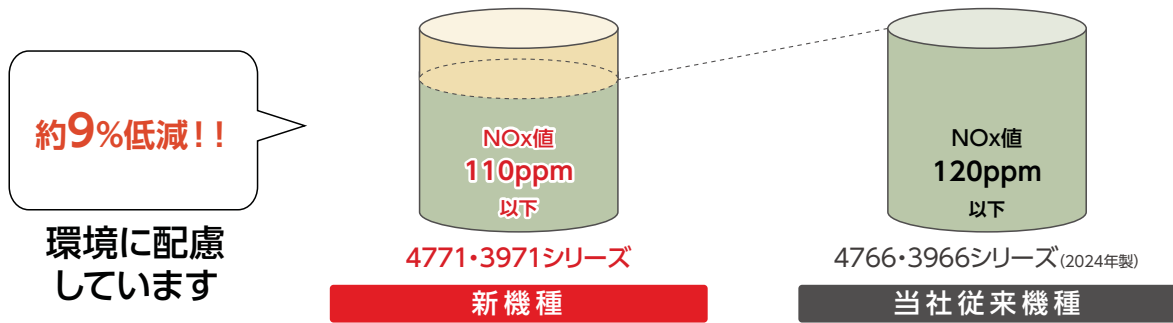

■ふろタイマー機能

フルオートタイプで無線LAN対応タッチパネルリモコンセットまたは無線LAN対応インターホンリモコンセット選択時のみ

- いねむりなどによる長湯をお知らせします
浴そうでの不慮の事故は年間約4,900人。*5 長時間の入浴で熱中症になるケースも報告されています。ふろタイマー機能は、機器の水位センサーで入浴者の状況を検知し、リモコン画面のアイコン色の変化でお知らせします。また、いねむりなどで入浴時間が長い時はリモコンの音声と画面表示でお知らせします。

*5.2020年11月19日付 消費者庁ニュースリリースより引用

ふろタイマーの動き

台所リモコン 標準画面

ふろタイマーカウント表示
お風呂に入っている時間をカウントします

台所リモコンのかんたん画面と浴室リモコンにも同じ表示をします。

ふろタイマー表示
ふろタイマー終了時間を設定すると表示します

- 灰：ふろタイマー待機中
- 青：浴そうに人がいない状態
- 赤：浴そうに人がいる状態

注意

- ふろタイマー機能は安全な入浴をお約束するものではありません。補助機能としてお役立てください。
- 水位センサーは、浴そうの水位変化を検知します。身体が小さい方の入浴やサイズが大きい浴そうなど、水位の変化が小さい場合は検知できないことがあります。

ふろタイマー機能設定時

お湯はり完了 → ふろタイマー終了 → 浴そうにつかる → 浴そうから出る → 10分*6経過後

お風呂の様子を確認してください。(1分ごとに繰り返しお知らせします。)

台所リモコンでお知らせ

1分経過

浴室リモコンでお知らせ

*6.初期設定10分、5~30分(5分間隔)で設定可能

eco機能



シャワーの流量を抑え、灯油や水の使いすぎを抑制します。

水道直圧式の場合

■eco機能の効果 (EHK-4771DKXFで、eco節水量を「10L/分」に設定した場合)

水道 効果金額	約5,970円/年 約14,600L/年 (14.6m³×409円/m³)	浴そう(200L) 約73杯分
灯油 効果金額	約6,600円/年 約50L/年 (約50L×132円/L)	ポリ缶(18L) 約2.8缶分

- 給湯使用条件: eco節水量 [12L/分-10L/分] × 使用時間 [5分/日] × 家族 [4人] × 使用日数 [365日] として算出。
- 出湯温度を40℃とし、入水温度は通年で11℃として算出。

eco節水量

機器から出るお湯の量を毎分6L~12L(1Lごと)に変更が可能(お買い求め時:8L)

1年間で
約12,570円
オトク!

減圧式(フルオートタイプ)の場合

■eco機能の効果 (EHK-4570SXGHで、eco節水量を「10L/分」に設定した場合)

効果1 シャワーの流量を抑え、灯油や水の使いすぎを抑制します。

水道 効果金額	約5,970円/年 約14,600L/年 (14.6m³×409円/m³)	浴そう(200L) 約73杯分
灯油 効果金額	約6,600円/年 約50L/年 (約50L×132円/L)	ポリ缶(18L) 約2.8缶分

効果2 お湯を使用していない時の無駄な燃焼を抑え、灯油の使いすぎを抑制します。

灯油 効果金額	約4,220円/年 約32L/年 (約32L×132円/L)	ポリ缶(18L) 約1.8缶分
------------	--	--------------------

- 効果1 ●給湯使用条件(4人家族想定、通年平均気温:20℃、通年入水温度:11℃、機器給湯設定温度:60℃[湯水混合で使用]、使用日数:365日)
●ふろお湯はり:200L×42℃ ●洗面:6L/分×2分/人×4人=48L×40℃ ●台所:8L/分×3分/回×3回=72L×37℃
●シャワー:標準モード 12L/分×5分×人=240L×40℃ ecoモード 10L/分×5分×人=200L×40℃

- 効果2 ●《想定した使用条件》モード効率測定法(JIS)のふる給湯標準使用モードを使用条件と想定し、エコ機能を設定することによる節約金額を算出。

eco節水量

機器から出るお湯の量を毎分4L~12L(1Lごと)に変更が可能(お買い求め時:8L)

効果1 と 効果2 の合計

1年間で
約16,790円
オトク!

減圧式(フルオートタイプ以外)の場合

お湯を使用していない時の無駄な燃焼を抑え、灯油の使いすぎを抑制します。

■eco機能の効果 (EHK-4570SAGの場合)

灯油 効果金額	約4,220円/年 約32L/年 (約32L×132円/L)	ポリ缶(18L) 約1.8缶分
------------	--	--------------------

- 《想定した使用条件》モード効率測定法(JIS)のふる給湯標準使用モードを使用条件と想定し、エコ機能を設定することによる節約金額を算出。

- 水道料金は東京都23区の水道料金+下水道使用料金=409円/m³(税込)。家庭用で口径20mmの場合。
●灯油価格は132円/L(税込)(2025年1月6日 全国平均配達価格/資源エネルギー庁 発表)にて算出。

1年間で
約4,220円
オトク!

強制ふる凍結予防運転

水道直圧式のフルオートタイプ・オートタイプ

ふる配管内のお湯(水)の温度により、強制的に循環ポンプを断続運転させて、浴そう内のお湯(水)を循環することにより機器内のふる経路とふる配管の凍結を予防します。屋内設置でもふる配管のみが凍結するおそれのある設置(配管が床下を通っているなど)の場合に、特に有効な凍結予防です。

フルオートタイプ
(全自動お湯はり)

詳しくは P9

主な機能
詳しくは P22

- | | | | | | | | | | | | | | |
|--------|-------|------|------|-------|-------|-------------|--------------|--------------|--------|--------|---------|--------|-------|
| 水道直圧 | 比例制御 | 冷水緩和 | 低温出湯 | 3階浴そう | ハイパワー | ウルトラファインバブル | IoT | QRコード | ふるタイマー | エネルック | eco機能 | インターホン | フルオート |
| 自動追いだき | 急速湯はり | 保温 | たし湯 | 予約 | たし水 | 呼出 | 配管クリーニング(自動) | 配管クリーニング(手動) | ソーラー | 灯油残量表示 | タイムスタンプ | 凍結予防 | |

関連部品：P68～
寸法図：P77～
仕様表：P85～

注1:「リモコンセット:KR-118PM・KR-110PM」使用時のみ、この機能が使えます。
注2:「リモコンセット:KR-118PM・KR-110PM」を選択し、無線LANでインターネットに接続する必要があります。
注3:ソーラー接続ユニット(P68参照)の取り付けが必要です。また、たし水機能は使えません。
注4:EHK-U4771DKXFのみ

屋内 強制給排気 (FF) 壁掛 右排気



給湯出力 **46.5kW (40,000kcal/h)**

特定保守製品

設計標準使用期間:10年

E	省エネ基準 達成率	エネルギー 消費効率(モード)
	目標年度 2025年	107%

給排気延長 ※1.給気側延長は、φ70ステンレス管を使用。
3m3曲がりまで※1 [7m3曲がりまで※1.※2] ※2.基板の設定および標高800m以下。

外装塗装鋼板 [114111] **EHK-U4771DKXF** NEW **¥558,800** (税抜 ¥508,000) **△**本体希望小売価格 [リモコン別売]

- ウルトラファインバブル機能搭載
- 外形寸法 高655×幅470×奥行278 (mm)

□うす型給排気筒 (別売) 希望小売価格 **¥20,900** (税抜 ¥19,000)
・FF-70-062 (うしろ標準) ・FF-70-082 (よこ標準) ・FF-70-082R (よこ近接)
※取付位置に合わせてお選びください。(P71・72・73参照)

左上方排気になる場合はオプションのFF-70-062L(うしろ左)に置き換えが可能です。 **¥25,080** (税抜 ¥22,800) (P71・73参照)

△+□ (本体+うす型給排気筒) セット価格 **¥579,700** (税抜 ¥527,000)

選べるリモコン

- △+□+①**無線 LAN 対応タッチパネルリモコンセット価格 **¥651,200** (税抜 ¥592,000)
 - △+□+②**無線 LAN 対応インターホンリモコンセット価格 **¥640,200** (税抜 ¥582,000)
 - △+□+③**音声リモコンセット価格 **¥612,480** (税抜 ¥556,800)
- 必要別売品/リモコンコード 台所リモコン用 (RK-3P)、浴室リモコン用 (KFR-3P)、一口循環口

屋内 強制給排気 (FF) 壁掛 右排気



給湯出力 **46.5kW (40,000kcal/h)**

特定保守製品

設計標準使用期間:10年

E	省エネ基準 達成率	エネルギー 消費効率(モード)
	目標年度 2025年	107%

給排気延長 ※1.給気側延長は、φ70ステンレス管を使用。
3m3曲がりまで※1 [7m3曲がりまで※1.※2] ※2.基板の設定および標高800m以下。

外装塗装鋼板 [113861] **EHK-4771DKXF** **¥514,800** (税抜 ¥468,000) **△**本体希望小売価格 [リモコン別売]

- 外形寸法 高655×幅470×奥行278 (mm)

□うす型給排気筒 (別売) 希望小売価格 **¥20,900** (税抜 ¥19,000)
・FF-70-062 (うしろ標準) ・FF-70-082 (よこ標準) ・FF-70-082R (よこ近接)
※取付位置に合わせてお選びください。(P71・72・73参照)

左上方排気になる場合はオプションのFF-70-062L(うしろ左)に置き換えが可能です。 **¥25,080** (税抜 ¥22,800) (P71・73参照)

△+□ (本体+うす型給排気筒) セット価格 **¥535,700** (税抜 ¥487,000)

選べるリモコン

- △+□+①**無線 LAN 対応タッチパネルリモコンセット価格 **¥607,200** (税抜 ¥552,000)
 - △+□+②**無線 LAN 対応インターホンリモコンセット価格 **¥596,200** (税抜 ¥542,000)
 - △+□+③**音声リモコンセット価格 **¥568,480** (税抜 ¥516,800)
- 必要別売品/リモコンコード 台所リモコン用 (RK-3P)、浴室リモコン用 (KFR-3P)、一口循環口

選べるリモコン ※リモコンの詳細についてはP15～16をご参照ください。

<p>①別売無線 LAN 対応タッチパネルリモコンセット KR-118PM [193435] ¥71,500 (税抜 ¥65,000)</p> <p>台所リモコン CMR-3104PM [非防水形] 浴室リモコン YST-3104P</p>	<p>②別売無線 LAN 対応インターホンリモコンセット KR-110PM [193437] ¥60,500 (税抜 ¥55,000)</p> <p>台所リモコン CMR-3200PM [非防水形] 浴室リモコン YST-3200P</p>	<p>③別売音声リモコンセット KR-111V [193439] ¥32,780 (税抜 ¥29,800)</p> <p>台所リモコン CMR-3300V [非防水形] 浴室リモコン YST-3300V</p>
---	---	--

別売増設リモコン

別売増設リモコン (どちらか1台) の取り付けで台所・浴室以外からのリモコン操作が可能

<p>CMR-3310SV [888378] [非防水形] ¥19,800 (税抜 ¥18,000)</p>	<p>CMR-2801S [968703] [非防水形] ¥9,900 (税抜 ¥9,000)</p>
--	---

バックアップ電源ユニット

バックアップ電源ユニットの取り付けで停電してもお湯が使えます。

外装塗装鋼板 **BDU-303** [887712]
¥126,500 (税抜 ¥115,000)

屋外・屋内 設置兼用型
据置・壁掛兼用タイプ
※屋外設置の場合は壁掛のみ
外装色 シャンパンゴールド (防汚鋼板)

※非防水形リモコンは、浴室内など湿気の多い場所への取り付けはできません。

エコフィール
石油給湯器

水道直圧式

減圧式
高圧力型

減圧式
標準圧力型

減圧式
貯湯型

石油
ふろがま

暖房
ボイラ

**フルオート
タイプ**
(全自動お湯はり)

詳しくは P9

主な機能
詳しくは P22

- 水道直圧
- 比例制御
- 冷水緩和
- 低温出湯
- 3階浴そう
- ハイパワー
- IoT
- QRコード
- ふろタイマー
- エネルギーロック
- eco機能
- インターホン
- フルオート
- 自動追いだき
- 急速湯はり
- 保温
- たし湯
- 予約
- たし水
- 呼出
- 配管クリーニング(自動)
- 配管クリーニング(手動)
- 配管洗浄
- ソーラー
- 灯油残量表示
- タイムスタンプ
- 凍結予防

関連部品：P68～
寸法図：P77～
仕様表：P85～

注1:「リモコンセット:KR-118PM・KR-110PM」使用時のみ、この機能が使えます。
注2:「リモコンセット:KR-118PM・KR-110PM」を選択し、無線LANでインターネットに接続する必要があります。
注3:ソーラー接続ユニット(P68参照)の取り付けが必要です。また、たし水機能は使えません。

屋内 強制排気



給湯出力 **46.5kW (40,000kcal/h)**

特定保守製品

設計標準使用期間:10年

省エネ基準 達成率	目標年度 2025年	107%
	エネルギー 消費効率(モード)	92.0%

排気延長
総延長5m2曲がりまで

90°エルボの直出し施工が可能です。
Ehk-4771DXEは、90°エルボ(付属品)の直出し施工が可能です。機器からすぐに横引きできます。

外装高級粉末塗装 [113760]

Ehk-4771DXE

- 専用排気筒セット(NKPφ100)付*1
- 外形寸法 高790×幅300×奥行591(mm)

本体希望小売価格 [リモコン別売]
¥525,360 (税抜 ¥477,600)

選べるリモコン

- ①無線 LAN 対応タッチパネルリモコンセット価格 **¥596,860** (税抜 ¥542,600)
- ②無線 LAN 対応インターホンリモコンセット価格 **¥585,860** (税抜 ¥532,600)
- ③音声リモコンセット価格 **¥558,140** (税抜 ¥507,400)

※1.排気筒は、必ず付属品の「専用排気筒セット(NKPφ100)」(セット内容はP70参照)を使用してください。延長する場合は、別売品の「専用排気筒(NKPφ100)部材:P70参照」を使用してください。
他の排気筒を使用しますと排気筒の接続部からドレン水が滴下して、家財等に悪影響をおよぼすおそれがあります。
[専用排気筒および排気筒取付方法の詳細についてはP70参照]

屋内 強制給排気(FF)



給湯出力 **46.5kW (40,000kcal/h)**

特定保守製品

設計標準使用期間:10年

省エネ基準 達成率	目標年度 2025年	107%
	エネルギー 消費効率(モード)	92.0%

給排気延長
3m3曲がりまで*1
[7m3曲がりまで*1,*2]

*1.給気側延長は、φ70ステンレス管を使用。
*2.基板の設定および標高800m以下。

外装高級粉末塗装 [113751]

Ehk-4771DXF

- 外形寸法 高790×幅300×奥行591(mm)

△本体希望小売価格 [リモコン別売]
¥520,300 (税抜 ¥473,000)

□うす型給排気筒(別売) 希望小売価格 **¥20,900** (税抜 ¥19,000)
・FF-70-092(P71参照)

△+□(本体+うす型給排気筒) セット価格 **¥541,200** (税抜 ¥492,000)

選べるリモコン

- △+□+①無線 LAN 対応タッチパネルリモコンセット価格 **¥612,700** (税抜 ¥557,000)
- △+□+②無線 LAN 対応インターホンリモコンセット価格 **¥601,700** (税抜 ¥547,000)
- △+□+③音声リモコンセット価格 **¥573,980** (税抜 ¥521,800)

必要別売品/リモコンコード 台所リモコン用(RK-3P)、浴室リモコン用(KFR-3P)、一口循環口

選べるリモコン ※リモコンの詳細についてはP15~16をご参照ください。

<p>①別売無線 LAN 対応タッチパネルリモコンセット KR-118PM [193435] ¥71,500 (税抜¥65,000)</p> <p>台所リモコン CMR-3104PM 浴室リモコン YST-3104P</p>	<p>②別売無線 LAN 対応インターホンリモコンセット KR-110PM [193437] ¥60,500 (税抜¥55,000)</p> <p>台所リモコン CMR-3200PM 浴室リモコン YST-3200P</p>	<p>③別売音声リモコンセット KR-111V [193439] ¥32,780 (税抜¥29,800)</p> <p>台所リモコン CMR-3300V 浴室リモコン YST-3300V</p>
---	---	--

別売増設リモコン

別売増設リモコン(どちらか1台)の取り付けで台所・浴室以外からのリモコン操作が可能

<p>CMR-3310SV [888378] 非防水形 ¥19,800 (税抜¥18,000)</p>	<p>CMR-2801S [968703] 非防水形 ¥9,900 (税抜¥9,000)</p>
---	--

バックアップ電源ユニット

バックアップ電源ユニットの取り付けで停電してもお湯が使えます。

外装塗装鋼板 [887712]
BDU-303
¥126,500 (税抜¥115,000)

屋外・屋内 設置兼用型
据置・壁掛兼用タイプ
※屋外設置の場合は壁掛のみ
外装色 シャンパンゴールド (防汚鋼板)

※非防水形リモコンは、浴室内など湿気が多い場所への取り付けはできません。

オートタイプ
(自動お湯はり)

詳しくは P9

主な機能
詳しくは P22

- 水道直圧
- 比例制御
- 冷水緩和
- 低温出湯
- 3階浴そう
- ハイパワー
- IoT
- QRコード
- エネルギーロック
- eco機能
- インターホン
- オート
- 急速湯はり
- 保温
- たし湯
- 予約
- たし水
- 呼出
- 配管クリン(手動)
- 配管洗浄
- ソーラー
- 灯油残量表示
- タイムスタンプ
- 凍結予防

関連部品：P68～
寸法図：P77～
仕様表：P85～

注1:「リモコンセット:KR-118PM・KR-110PM」使用時のみ、この機能が使えます。
注2:「リモコンセット:KR-118PM・KR-110PM」を選択し、無線LANでインターネットに接続する必要があります。
注3:ソーラー接続ユニット(P68参照)の取り付けが必要です。また、たし水機能は使えません。

屋内 強制給排気(FF) 壁掛
右排気



給湯出力 **46.5kW (40,000kcal/h)**

特定保守製品

設計標準使用期間:10年

省エネ基準 達成率	107%	エネルギー 消費効率(モード)	92.0%
	目標年度 2025年		

給排気延長
3m3曲がりまで※1
[7m3曲がりまで※1,※2]

※1.給気側延長は、φ70
ステンレス管を使用。
※2.基板の設定および標
高800m以下。

外装塗装鋼板 [113871] **EHK-4771DKAF** [A]本体希望小売価格 [リモコン別売]
¥488,400 (税抜 ¥444,000)

●外形寸法 高655×幅470×奥行278 (mm)

[B]うす型給排気筒〈別売〉 希望小売価格 **¥20,900** (税抜 ¥19,000)

・FF-70-062(うしろ標準) ・FF-70-082(よこ標準) ・FF-70-082R(よこ近接)
※取付位置に合わせてお選びください。(P71・72・73参照)

左上方排気になる場合はオプションのFF-70-062L(うしろ左)に置き換えが可能です。¥25,080(税抜¥22,800) (P71・73参照)

[A]+[B](本体+うす型給排気筒) セット価格 **¥509,300** (税抜 ¥463,000)

選べるリモコン

[A]+[B]+①無線 LAN 対応タッチパネルリモコンセット価格 **¥580,800** (税抜 ¥528,000)

[A]+[B]+②無線 LAN 対応インターホンリモコンセット価格 **¥569,800** (税抜 ¥518,000)

[A]+[B]+③音声リモコンセット価格 **¥542,080** (税抜 ¥492,800)
必要別売品/リモコンコード 台所リモコン用(RK-3P)、浴室リモコン用(KFR-3P)、一口循環口

屋内 強制給排気(FF)



給湯出力 **46.5kW (40,000kcal/h)**

特定保守製品

設計標準使用期間:10年

省エネ基準 達成率	107%	エネルギー 消費効率(モード)	92.0%
	目標年度 2025年		

給排気延長
3m3曲がりまで※1
[7m3曲がりまで※1,※2]

※1.給気側延長は、φ70
ステンレス管を使用。
※2.基板の設定および標
高800m以下。

外装高級粉体塗装 [113771] **EHK-4771DAF** [A]本体希望小売価格 [リモコン別売]
¥493,900 (税抜 ¥449,000)

●外形寸法 高790×幅300×奥行591 (mm)

[B]うす型給排気筒〈別売〉 希望小売価格 **¥20,900** (税抜 ¥19,000)

・FF-70-092(P71参照)

[A]+[B](本体+うす型給排気筒) セット価格 **¥514,800** (税抜 ¥468,000)

選べるリモコン

[A]+[B]+①無線 LAN 対応タッチパネルリモコンセット価格 **¥586,300** (税抜 ¥533,000)

[A]+[B]+②無線 LAN 対応インターホンリモコンセット価格 **¥575,300** (税抜 ¥523,000)

[A]+[B]+③音声リモコンセット価格 **¥547,580** (税抜 ¥497,800)
必要別売品/リモコンコード 台所リモコン用(RK-3P)、浴室リモコン用(KFR-3P)、一口循環口

選べるリモコン ※リモコンの詳細についてはP15～16をご参照ください。

①別売無線 LAN 対応タッチパネルリモコンセット
KR-118PM [193435]
¥71,500 (税抜¥65,000)

台所リモコン **CMR-3104PM** [非防水形]
浴室リモコン **YST-3104P**

②別売無線 LAN 対応インターホンリモコンセット
KR-110PM [193437]
¥60,500 (税抜¥55,000)

台所リモコン **CMR-3200PM** [非防水形]
浴室リモコン **YST-3200P**

③別売音声リモコンセット
KR-111V [193439]
¥32,780 (税抜¥29,800)

台所リモコン **CMR-3300V** [非防水形]
浴室リモコン **YST-3300V**

別売増設リモコン

別売増設リモコン(どちらか1台)の取り付けで台所・浴室以外からのリモコン操作が可能

CMR-3310SV [888378] [非防水形] **¥19,800** (税抜¥18,000)

CMR-2801S [968703] [非防水形] **¥9,900** (税抜¥9,000)

バックアップ電源ユニット

バックアップ電源ユニットの取り付けで停電してもお湯が使えます。

外装塗装鋼板 **BDU-303** [887712] **¥126,500** (税抜¥115,000)

[屋外・屋内 設置兼用型]
据置・壁掛兼用タイプ
※屋外設置の場合は壁掛のみ
外装色 シャンパンゴールド (防汚鋼板)

※非防水形リモコンは、浴室内など湿気が多い場所への取り付けはできません。

定量お知らせ機能 (手動)

詳しくは P9

主な機能

詳しくは P22

- 水道直圧
- 比例制御
- 冷水緩和
- 低温出湯
- ハイパワー
- eco機能
- 定量お知らせ
- 呼出
- ソーラー
- 灯油残量表示
- タイムスタンプ
- 凍結予防

注1:別売音声防水形増設リモコン取り付け時のみ、この機能が使えます。
注2:設定した給湯温度に関係なく高温のお湯が出ることがありますのでやけどに注意してください。

関連部品: P68~
寸法図: P77~
仕様表: P85~

屋内 強制給排気 (FF) 壁掛 右排気



給湯出力 **46.5kW (40,000kcal/h)**

特定保守製品

設計標準使用期間: 10年

省エネ基準 達成率	目標年度 2025年	107%
	エネルギー 消費効率(モード)	92.5%

給排気延長	※1.給気側延長は、φ70ステンレス管を使用。 ※2.基板の設定および標高800m以下。
3m3曲がりまで※1 [7m3曲がりまで※1.※2]	

外装塗装鋼板 [113881]

EHI-4771DKF

△本体希望小売価格 [リモコン別売] **¥364,100** (税抜 ¥331,000)

●外形寸法 高655×幅470×奥行278 (mm)

□うす型給排気筒 (別売) 希望小売価格 **¥20,900** (税抜 ¥19,000)

・FF-70-062 (うしろ標準) ・FF-70-082 (よこ標準) ・FF-70-082R (よこ近接)
※取付位置に合わせてお選びください。(P71・72・73参照)

左上方排気になる場合はオプションのFF-70-062L(うしろ左)に置き換えが可能です。 **¥25,080** (税抜 ¥22,800) (P71・73参照)

△+□ (本体+うす型給排気筒) セット価格 **¥385,000** (税抜 ¥350,000)

△+□+音声リモコンセット価格 **¥404,800** (税抜 ¥368,000)

必要別売品/リモコンコード 台所リモコン用 (RK-3P)

屋内 強制給排気 (FF)



給湯出力 **46.5kW (40,000kcal/h)**

特定保守製品

設計標準使用期間: 10年

省エネ基準 達成率	目標年度 2025年	107%
	エネルギー 消費効率(モード)	92.5%

給排気延長	※1.給気側延長は、φ70ステンレス管を使用。 ※2.基板の設定および標高800m以下。
3m3曲がりまで※1 [7m3曲がりまで※1.※2]	

外装高級粉体塗装 [113841]

EHI-4771DF

△本体希望小売価格 [リモコン別売] **¥364,100** (税抜 ¥331,000)

●外形寸法 高790×幅300×奥行591 (mm)

□うす型給排気筒 (別売) 希望小売価格 **¥20,900** (税抜 ¥19,000)

・FF-70-092 (P71参照)

△+□ (本体+うす型給排気筒) セット価格 **¥385,000** (税抜 ¥350,000)

△+□+音声リモコンセット価格 **¥404,800** (税抜 ¥368,000)

必要別売品/リモコンコード 台所リモコン用 (RK-3P)

リモコン

※リモコンの詳細についてはP15~16をご参照ください。

別売音声リモコンセット IR-34V [193443]

¥19,800 (税抜 ¥18,000)

台所リモコン
CMR-3303V
非防水形



別売音声防水形増設リモコン

別売音声防水形増設リモコンの取り付けで浴室でシャワー等の湯温調節が可能

YST-3303V [888377]

¥22,000 (税抜 ¥20,000)



別売増設リモコン

別売増設リモコン (どちらか1台) の取り付けで台所・浴室以外からのリモコン操作が可能

CMR-3310SV [888378] 非防水形

¥19,800 (税抜 ¥18,000)



CMR-2801S [968703] 非防水形

¥9,900 (税抜 ¥9,000)



バックアップ電源ユニット

バックアップ電源ユニットの取り付けで停電してもお湯が使えます。

外装塗装鋼板 BDU-303 [887712]

¥126,500 (税抜 ¥115,000)



屋外・屋内 設置兼用型

据置・壁掛兼用タイプ

※屋外設置の場合は壁掛のみ
外装色 シャンパンゴールド (防汚鋼板)

※非防水形リモコンは、浴室など湿気が多い場所への取り付けはできません。

〈給湯〉だけでなく〈追いだき〉もダブルで高効率!

追いだき時も排気熱を利用する **Wエコフィール**

追いだき機能は、お風呂のお湯を入れ替えずに沸かしなおして入浴される方や、入浴時間が家族バラバラで保温時間が長いご家庭では大変便利です。「Wエコフィール」は、お風呂の追いだき回路でも排気熱を利用することで高効率化を実現し、給湯側だけでなく、お風呂の追いだき時も従来機種^{※4}に比べ省エネになりました。

給湯 + 追いだき **Wエコフィール**はここがすごい!

給湯時も 排気熱利用

【給湯運転時】

83% ▶ **95%**
従来機種^{※4} **Wエコフィール**
(連続給湯効率)

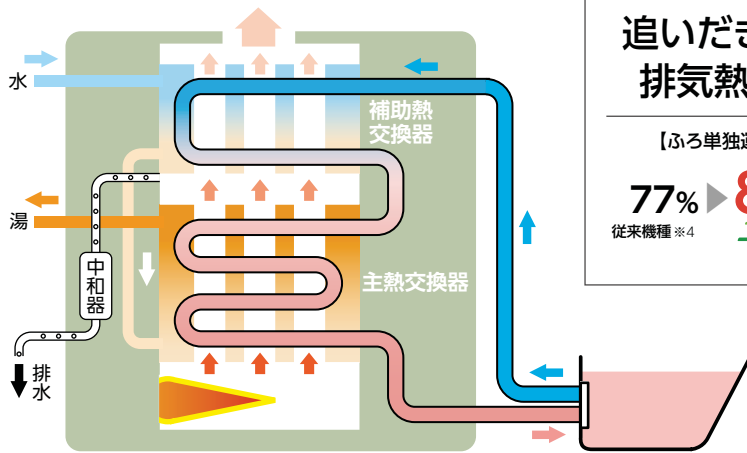

追いだき時も 排気熱利用

【ふる単独運転時】

77% ▶ **87%**
従来機種^{※4} **Wエコフィール**

年間約**115L**の灯油を節約!^{※1}

(Wエコフィール[EHK-4570SAGH]の場合)

- 排気熱を利用することで、給湯熱効率(連続給湯効率)を95%に、ふる熱効率を87%に向上。
- 灯油の使用量が減り、1年で約15,180円の節約!^{※2}



1年間で
約15,180円
オトク!

ポリ缶(18L)約6.4缶分節約!

CO₂の排出量を約**12%**削減!!^{※1}

(Wエコフィール[EHK-4570SAGH]の場合)

- 熱効率のアップにより、年間で約288kg-CO₂削減。^{※3}
- 杉の木に換算して約21本分のCO₂削減効果があります。

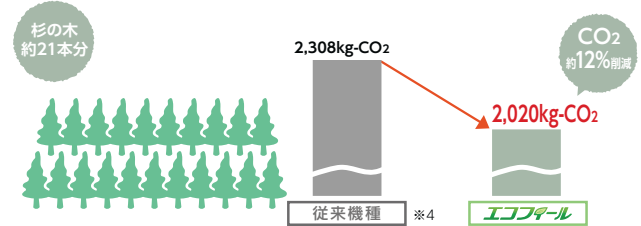

※1. 給湯・追いだきをそれぞれ単独で使用した場合の合計。

※2. 石油給湯器【給湯熱効率(連続給湯効率)83%、ふる熱効率77%】と比べた場合。

「給湯使用条件」(4人家族想定、入水温度は通年で11℃)

■灯油価格132円/L(税込)(2025年1月6日 全国平均配達価格/資源エネルギー庁発表)

●ふるお湯はり: 200L×42℃ ●シャワー: 12L/分×5分/人×4人=240L×40℃ ●洗面: 6L/分×2分/人×4人=48L×40℃ ●台所: 8L/分×3分/回×3回=72L×37℃ ●追いだき: 2日に1回 20→40℃

※3. CO₂排出係数2.49kg-CO₂/L[杉の木1本あたりのCO₂吸収量は、1年で平均して約14kgとして計算](「地球温暖化防止のための緑の吸収源対策」環境省/林野庁より試算)

※4. 給湯熱効率(連続給湯効率)83%、ふる熱効率77%の石油給湯器。

■腐食に強い! ステンレス化で高耐久

減圧式 高圧力型: EHK-4570SXGH、EHK-4570SAGH、EHI-4570SGH

減圧式 標準圧力型: EHK-4570SAG、EHK-3870SAG、
EHI-4570SG、EHI-3870SG

熱交換器は従来よりオールステンレス。さらに、給水・給湯・お湯はりパイプにステンレスを採用することで、高い耐久性を誇ります。「減圧式 高圧力型」は上水道用です。



【注意!!】

- 井戸水・地下水を給水したことにより発生した析出物(炭酸カルシウムなど)に起因する故障修理は、保証期間内でも有料となります。

エコフィール
石油給湯器

フルオート
タイプ
(全自動お湯はり)

詳しくは P9

主な機能
詳しくは P22

減圧式 (高圧力)	冷水 緩和	低温 出湯	1階 浴そう	ハイ パワー	IoT	QR コード	ふる タイマー	エネ ルック	eco 機能	インター ホン	フル オート	オート	自動 追いだし	
急速 湯はり	保温	たし湯	予約	たし水	呼出	配管 クリーン (自動)	配管 クリーン (手動)	配管 洗浄	減圧弁 内蔵	ソーラー	灯油残量 表示	タイム スタンプ	ステンレス パイプ	凍結 予防
						(注2)	(注1)	(注1・4)	(注1)	(注1)	(注4)	(注5)	(注4)	
						(注4)	(注1)	(注1)	(注3)	(注1)	(注4)	(注6)		

関連部品：P68～
寸法図：P77～
仕様表：P85～

注1:「リモコンセット:KR-118PM・KR-110PM」使用時のみ、この機能が使えます。
注2:「リモコンセット:KR-118PM・KR-110PM」を選択し、無線LANでインターネットに接続する必要があります。
注3:水道直結式太陽熱温水器のみ取り付け可能で、ソーラー接続ユニット(P68参照)の取り付けが必要です。また、たし水機能は使えません。
注4:EHK-4570SXGHのみ。注5:EHK-4570SAGHのみ。注6:「減圧式 高圧力型」は上水道用です。

屋内 強制排気

給湯出力 **45.3kW (39,000kcal/h)**

専用排気筒(別売)が必要です。*1

特定保守製品

設計標準使用期間:10年

省エネ基準 達成率	111%	エネルギー 消費効率(モード)	85.0%
	目標年度 2025年		

排気延長
総延長5m2曲がりまで(立上がり1m以上)



*屋内設置タイプですが、ゴム製送油管・送油管接続パイプは同梱されておりませんので、別途お買い求めください。

外装ステンレス製 [120661]

EHK-4570SXGH

●外形寸法 高933×幅300×奥行591 (mm)

本体希望小売価格 [リモコン別売]
¥470,800 (税抜 ¥428,000)

選べるリモコン

- ①無線LAN 対応タッチパネルリモコンセット価格 **¥542,300** (税抜 ¥493,000)
- ②無線LAN 対応インターホンリモコンセット価格 **¥531,300** (税抜 ¥483,000)
- ③音声リモコンセット価格 **¥503,580** (税抜 ¥457,800)

必要別売品/リモコンコード 台所リモコン用(RK-3P)、浴室リモコン用(KFR-3P)、一口循環口

*1. 排気筒は、必ず別売品の「専用排気筒(NKPφ100)部材:P70参照)を使用してください。他の排気筒を使用しますと排気筒の接続部からドレン水が滴下して、家財等に悪影響をおよぼすおそれがあります。
[専用排気筒および排気筒取付方法の詳細についてはP70参照]

水道直圧式

減圧式 高圧力型

減圧式 標準圧力型

減圧式 貯湯型

石油ふるがま

暖房ボイラ

オート
タイプ
(自動お湯はり)

詳しくは P9

屋内 強制排気

給湯出力 **45.3kW (39,000kcal/h)**

専用排気筒(別売)が必要です。*1

特定保守製品

設計標準使用期間:10年

省エネ基準 達成率	111%	エネルギー 消費効率(モード)	85.0%
	目標年度 2025年		

排気延長
総延長5m2曲がりまで(立上がり1m以上)



*屋内設置タイプですが、ゴム製送油管・送油管接続パイプは同梱されておりませんので、別途お買い求めください。

外装ステンレス製 [120671]

EHK-4570SAGH

●外形寸法 高933×幅300×奥行591 (mm)

本体希望小売価格 [リモコン別売]
¥437,800 (税抜 ¥398,000)

選べるリモコン

- ①無線LAN 対応タッチパネルリモコンセット価格 **¥509,300** (税抜 ¥463,000)
- ②無線LAN 対応インターホンリモコンセット価格 **¥498,300** (税抜 ¥453,000)
- ③音声リモコンセット価格 **¥470,580** (税抜 ¥427,800)

必要別売品/リモコンコード 台所リモコン用(RK-3P)、浴室リモコン用(KFR-3P)、一口循環口

*1. 排気筒は、必ず別売品の「専用排気筒(NKPφ100)部材:P70参照)を使用してください。他の排気筒を使用しますと排気筒の接続部からドレン水が滴下して、家財等に悪影響をおよぼすおそれがあります。
[専用排気筒および排気筒取付方法の詳細についてはP70参照]

選べるリモコン *リモコンの詳細についてはP15～16をご参照ください。

<p>①別売無線LAN 対応タッチパネルリモコンセット KR-118PM [193435] ¥71,500 (税抜¥65,000)</p> <p>台所リモコン CMR-3104PM [非防水形]</p> <p>浴室リモコン YST-3104P</p>	<p>②別売無線LAN 対応インターホンリモコンセット KR-110PM [193437] ¥60,500 (税抜¥55,000)</p> <p>台所リモコン CMR-3200PM [非防水形]</p> <p>浴室リモコン YST-3200P</p>	<p>③別売音声リモコンセット KR-111V [193439] ¥32,780 (税抜¥29,800)</p> <p>台所リモコン CMR-3300V [非防水形]</p> <p>浴室リモコン YST-3300V</p>
---	---	---

別売増設リモコン

別売増設リモコン(どちらか1台)の取り付けで台所・浴室以外からのリモコン操作が可能

<p>CMR-3310SV [888378] [非防水形] ¥19,800 (税抜¥18,000)</p>	<p>CMR-2801S [968703] [非防水形] ¥9,900 (税抜¥9,000)</p>
---	--

バックアップ電源ユニット

バックアップ電源ユニットの取り付けで停電してもお湯が使えます。

外装塗装調板
BDU-303 [887712]
¥126,500 (税抜¥115,000)

屋外・屋内 設置兼用型
据置・壁掛兼用タイプ
※屋外設置の場合は壁掛のみ
外装色 シャンパンゴールド (防汚調板)

*非防水形リモコンは、浴室内など湿気の多い場所への取り付けはできません。

オートタイプ
(自動お湯はり)

詳しくはP9

主な機能
詳しくはP22

- | | | | | | | | | | | | | |
|---------------|----------|----------|-----------|----------------------|----------|-----------|-----------|------------|-------------|--------------|-----------|----|
| 減圧式
(標準圧力) | 冷水
緩和 | 低温
出湯 | 1階
浴そう | ハイ
パワー | IoT | QR
コード | エネ
ルック | eco
機能 | インター
ホン | オート | 急速
湯はり | 保温 |
| たし湯 | 予約 | たし水 | 呼出 | 配管
クリーニング
(手動) | 配管
洗浄 | 減圧弁
内蔵 | ソーラー | 灯油残量
表示 | タイム
スタンプ | ステンレス
パイプ | 凍結
予防 | |
- (注1)「リモコンセット:KR-118PM・KR-110PM」使用時のみ、この機能が使えます。
 (注2)「リモコンセット:KR-118PM・KR-110PM」を選択し、無線LANでインターネットに接続する必要があります。
 (注3)ソーラー接続ユニット(P68参照)の取り付けが必要です。また、たし水機能は使えません。注4:EHK-4570SAGのみ。

関連部品:P68~
寸法図:P77~
仕様表:P85~

屋内 強制排気



給湯出力 **45.3kW (39,000kcal/h)**

専用排気筒(別売)が必要です。*1

特定保守製品

設計標準使用期間:10年

 目標年度 2025年	省エネ基準 達成率	エネルギー 消費効率(モード)
	111%	85.0%

排気延長

総延長5m2曲がりまで(立上がり1m以上)

外装ステンレス製 [120681]

EHK-4570SAG

●外形寸法 高933×幅300×奥行591 (mm)

本体希望小売価格 [リモコン別売]
¥393,800 (税抜 ¥358,000)

選べるリモコン

- ①無線LAN 対応タッチパネルリモコンセット価格 **¥465,300 (税抜 ¥423,000)**
 - ②無線LAN 対応インターホンリモコンセット価格 **¥454,300 (税抜 ¥413,000)**
 - ③音声リモコンセット価格 **¥426,580 (税抜 ¥387,800)**
- 必要別売品/リモコンコード 台所リモコン用(RK-3P)、浴室リモコン用(KFR-3P)、一口循環口

*1. 排気筒は、必ず別売品の「専用排気筒(NKPφ100) 部材:P70参照)を使用してください。他の排気筒を使用しますと排気筒の接続部からドレン水が滴下して、家財等に悪影響をおよぼすおそれがあります。
【専用排気筒および排気筒取付方法の詳細についてはP70参照】

※屋内設置タイプですが、ゴム製送油管・送油管接続パイプは同梱されておりませんので、別途お買い求めください。

屋内 強制排気



給湯出力 **37.8kW (32,500kcal/h)**

専用排気筒(別売)が必要です。*1

特定保守製品

設計標準使用期間:10年

 目標年度 2025年	省エネ基準 達成率	エネルギー 消費効率(モード)
	111%	85.0%

排気延長

総延長5m2曲がりまで(立上がり1m以上)

外装ステンレス製 [120711]

EHK-3870SAG

●外形寸法 高916×幅256×奥行515 (mm)

本体希望小売価格 [リモコン別売]
¥382,800 (税抜 ¥348,000)

選べるリモコン

- ①無線LAN 対応タッチパネルリモコンセット価格 **¥454,300 (税抜 ¥413,000)**
 - ②無線LAN 対応インターホンリモコンセット価格 **¥443,300 (税抜 ¥403,000)**
 - ③音声リモコンセット価格 **¥415,580 (税抜 ¥377,800)**
- 必要別売品/リモコンコード 台所リモコン用(RK-3P)、浴室リモコン用(KFR-3P)、一口循環口

*1. 排気筒は、必ず別売品の「専用排気筒(NKPφ100) 部材:P70参照)を使用してください。他の排気筒を使用しますと排気筒の接続部からドレン水が滴下して、家財等に悪影響をおよぼすおそれがあります。
【専用排気筒および排気筒取付方法の詳細についてはP70参照】

※屋内設置タイプですが、ゴム製送油管・送油管接続パイプは同梱されておりませんので、別途お買い求めください。

選べるリモコン ※リモコンの詳細についてはP15~16をご参照ください。

<p>①別売無線LAN 対応タッチパネルリモコンセット KR-118PM [193435] ¥71,500 (税抜¥65,000)</p> 台所リモコン CMR-3104PM [非防水形] 浴室リモコン YST-3104P	<p>②別売無線LAN 対応インターホンリモコンセット KR-110PM [193437] ¥60,500 (税抜¥55,000)</p> 台所リモコン CMR-3200PM [非防水形] 浴室リモコン YST-3200P	<p>③別売音声リモコンセット KR-111V [193439] ¥32,780 (税抜¥29,800)</p> 台所リモコン CMR-3300V [非防水形] 浴室リモコン YST-3300V
---	---	---

別売増設リモコン

別売増設リモコン(どちらか1台)の取り付けで台所・浴室以外からのリモコン操作が可能

<p>CMR-3310SV [888378] [非防水形] ¥19,800 (税抜¥18,000)</p>	<p>CMR-2801S [968703] [非防水形] ¥9,900 (税抜¥9,000)</p>
---	--

バックアップ電源ユニット

バックアップ電源ユニットの取り付けで停電してもお湯が使えます。

外装塗装調板 **BDU-303** [887712]
¥126,500 (税抜¥115,000)

屋外・屋内 設置兼用型
据置・壁掛兼用タイプ
※屋外設置の場合は壁掛のみ
外装色 シャンパンゴールド (防汚調板)

※非防水形リモコンは、浴室内など湿気の多い場所への取り付けはできません。

減圧式 高圧力型

[減圧式 標準圧力型]の「2倍」の給湯圧力で、シャワーの勢いが違う。2階への給湯もラクラク！

エコフィール 給湯専用

石油給湯器
エコフィール

水道直圧式

減圧式 高圧力型

減圧式 標準圧力型

減圧式 貯湯型

石油ふるがま

暖房ボイラ

定量お知らせ機能 (手動)

詳しくは P9

主な機能
詳しくは P22

- 減圧式 (高圧力)
- 冷水 緩和
- 低温 出湯
- ハイ パワー
- eco 機能
- 定量 お知らせ
- 呼出 (注1)
- 減圧弁 内蔵
- 灯油残量 表示
- タイム スタンプ
- ステンレス パイプ (注2)
- 凍結 予防

注1:別売音声防水形増設リモコン取り付け時のみ、この機能が使えます。
注2:「減圧式 高圧力型」は水道用です。

関連部品: P68~
寸法図: P77~
仕様表: P85~

屋内 強制排気

給湯出力 **45.3kW (39,000kcal/h)**

専用排気筒(別売)が必要です。*1

特定保守製品

設計標準使用期間: 10年

 目標年度 2025年	省エネ基準 達成率	エネルギー 消費効率(モード)
	110%	85.0%

排気延長
総延長5m2曲がりまで(立上がり1m以上)



*屋内設置タイプですが、ゴム製送油管・送油管接続パイプは同梱されておりませんので、別途お買い求めください。

外装ステンレス製 [120741]

EHI-4570SGH

●外形寸法 高933×幅300×奥行591 (mm)

音声リモコンセット価格

必要別売品/リモコンコード 台所リモコン用(RK-3P)

本体希望小売価格 [リモコン別売]
¥324,500 (税抜 ¥295,000)

¥344,300 (税抜 ¥313,000)

*1.排気筒は、必ず別売品の「専用排気筒(NKPφ100)部材:P70参照」を使用してください。他の排気筒を使用すると排気筒の接続部からドレン水が滴下して、家財等に悪影響をおよぼすおそれがあります。
【専用排気筒および排気筒取付方法の詳細についてはP70参照】

減圧式 標準圧力型

エコフィール 給湯専用

定量お知らせ機能 (手動)

詳しくは P9

主な機能
詳しくは P22

- 減圧式 (標準圧力)
- 冷水 緩和
- 低温 出湯
- ハイ パワー
- eco 機能
- 定量 お知らせ
- 呼出 (注1)
- 減圧弁 内蔵
- 灯油残量 表示
- タイム スタンプ
- ステンレス パイプ
- 凍結 予防

注1:別売音声防水形増設リモコン取り付け時のみ、この機能が使えます。

関連部品: P68~
寸法図: P77~
仕様表: P85~

屋内 強制排気

給湯出力 **45.3kW (39,000kcal/h)**

専用排気筒(別売)が必要です。*1

特定保守製品

設計標準使用期間: 10年

 目標年度 2025年	省エネ基準 達成率	エネルギー 消費効率(モード)
	110%	85.0%

排気延長
総延長5m2曲がりまで(立上がり1m以上)



*屋内設置タイプですが、ゴム製送油管・送油管接続パイプは同梱されておりませんので、別途お買い求めください。

外装ステンレス製 [120751]

EHI-4570SG

●外形寸法 高933×幅300×奥行591 (mm)

音声リモコンセット価格

必要別売品/リモコンコード 台所リモコン用(RK-3P)

本体希望小売価格 [リモコン別売]
¥293,700 (税抜 ¥267,000)

¥313,500 (税抜 ¥285,000)

*1.排気筒は、必ず別売品の「専用排気筒(NKPφ100)部材:P70参照」を使用してください。他の排気筒を使用すると排気筒の接続部からドレン水が滴下して、家財等に悪影響をおよぼすおそれがあります。
【専用排気筒および排気筒取付方法の詳細についてはP70参照】

リモコン

*リモコンの詳細についてはP15~16をご参照ください。

別売音声リモコンセット IR-34V [193443]

¥19,800 (税抜¥18,000)

台所リモコン
CMR-3303V
非防水形



別売音声防水形増設リモコン

別売音声防水形増設リモコンの取り付けで浴室でシャワー等の湯温調節が可能

YST-3303V
[888377]
¥22,000
(税抜¥20,000)



別売増設リモコン

別売増設リモコン(どちらか1台)の取り付けで台所・浴室以外からのリモコン操作が可能

CMR-3310SV
[888378] 非防水形
¥19,800
(税抜¥18,000)



CMR-2801S
[968703] 非防水形
¥9,900
(税抜¥9,000)



バックアップ電源ユニット

バックアップ電源ユニットの取り付けで停電してもお湯が使えます。

外装塗装調板
BDU-303 [887712]
¥126,500 (税抜¥115,000)



屋外・屋内 設置兼用型
据置・壁掛兼用タイプ
*屋外設置の場合は壁掛のみ
外装色 シャンパンゴールド (防汚調板)

*非防水形リモコンは、浴室など湿気が多い場所への取り付けはできません。

標準タイプ
(手動)

詳しくは P9

主な機能
詳しくは P22

減圧式
(標準圧力)

eco
機能

呼出
(注1)

減圧弁
内蔵

ソーラー
(注2)

灯油残量
表示

タイム
スタンプ

ステンス
パイプ

凍結
予防

注1:別売音声防水形増設リモコン取り付け時のみ、この機能が使えます。
注2:設定した給湯温度に関係なく高温のお湯が出ることがありますのでやけどに注意してください。

関連部品: P68~
寸法図: P77~
仕様表: P85~

エコフィール
石油給湯器

屋内 強制排気



給湯出力 **37.8kW (32,500kcal/h)**

専用排気筒(別売)が必要です。*1

特定保守製品

設計標準使用期間: 10年

目標年度 2025年	省エネ基準 達成率	エネルギー 消費効率(モード)
	110%	85.0%

排気延長
総延長5m2曲がりまで(立上がり1m以上)

*1:屋内設置タイプですが、ゴム製送油管・送油管接続パイプは同梱されておりませんので、別途お買い求めください。

外装ステンレス製 [120781]
EHI-3870SG

●外形寸法 高916×幅256×奥行515 (mm)

音声リモコンセット価格

必要別売品/リモコンコード 台所リモコン用(RK-3P)

本体希望小売価格 [リモコン別売]

¥265,100 (税抜 ¥241,000)

¥284,900 (税抜 ¥259,000)

*1:排気筒は、必ず別売品の「専用排気筒(NKPφ100)部材:P70参照」を使用してください。他の排気筒を使用すると排気筒の接続部からドレン水が滴下して、家財等に悪影響をおよぼすおそれがあります。
【専用排気筒および排気筒取付方法の詳細についてはP70参照】

水道直圧式

減圧式 高圧力型

減圧式 標準圧力型

減圧式 貯湯型

リモコン

*リモコンの詳細についてはP15~16をご参照ください。

別売音声リモコンセット
IR-34V [193443]

¥19,800 (税抜¥18,000)

台所リモコン
CMR-3303V
非防水形



別売音声防水形増設リモコン

別売音声防水形増設リモコンの取り付けで浴室でシャワー等の湯温調節が可能

YST-3303V
[888377]

¥22,000
(税抜¥20,000)



別売増設リモコン

別売増設リモコン(どちらか1台)の取り付けで台所・浴室以外からのリモコン操作が可能

CMR-3310SV
[888378] 非防水形

¥19,800
(税抜¥18,000)



CMR-2803S
[883710] 非防水形

¥9,900
(税抜¥9,000)



バックアップ電源ユニット

バックアップ電源ユニットの取り付けで停電してもお湯が使えます。

外装塗装鋼板
BDU-303 [887712]

¥126,500 (税抜¥115,000)



屋外・屋内 設置兼用型
据置・壁掛兼用タイプ
※屋外設置の場合は壁掛のみ
外装色 シャンパンゴールド
(防汚鋼板)

*非防水形リモコンは、浴室内など湿気が多い場所への取り付けはできません。

石油ふるがま

暖房ボイラ

水道水の勢いを利用して給湯する直圧式は、2階のシャワーへの給湯でもお湯の勢いが違います。

給湯栓を開けると点火し、閉めると消火するカンタン操作!

勢いが
違います



再出湯時の湯温ムラを緩和。

■冷水サンド緩和タイプ

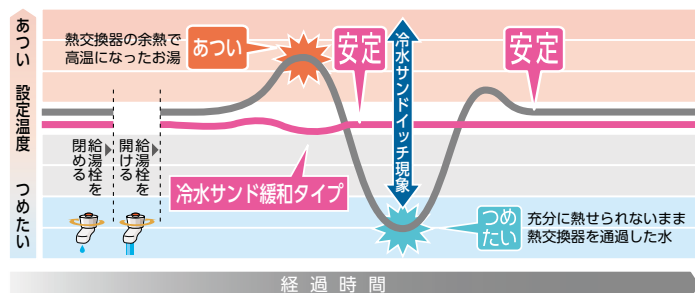

水道直圧式は、いくら使ってもお湯がなくなることがなく設定した温度のお湯が使えます。(湯切れしません)

■コンパクト + 軽量設計

壁掛タイプ4771・3971シリーズは、当社従来機種より高さが70mm、幅が10mm小さくなりました。また、重さも5kg*1軽くなっています。

	壁掛タイプ (K)IB-4771・3971シリーズ	壁掛タイプ (K)IB-4764・3964シリーズ【当社従来機種】
外形寸法(mm)	高600×幅470×奥行278	高670×幅480×奥行230
質量(kg)	29*1	34*1

*1.オートタイプの場合

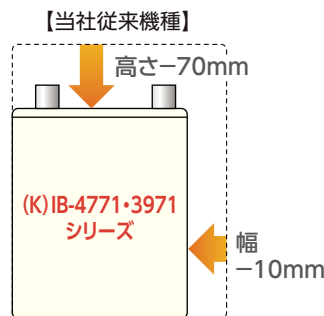

壁掛タイプの当社従来機種*2から4771・3971シリーズへの交換について(4771-Lを除く)

給排気筒に合わせた位置に本体を取り付ける場合

給排気筒セットは、FF-70-062、FF-70-062L、FF-70-082、FF-70-082R (P71~73参照)からお選びください。

給水・出湯・ふる配管をそのまま使用する場合

給排気筒セットは、FF-70-062K、FF-70-062LK、FF-70-082K、FF-70-082RK (P71~73参照)からお選びください。

*2.壁掛タイプ4764・3964・4702・4701・3850・428・425シリーズ

■左排気仕様の壁掛タイプ
4771-Lシリーズもラインアップ

KIB-4771DKXF-L・KIB-4771DKAF-L・KIB-4771DKF-L・IB-4771DKF-L

壁掛タイプ4771-Lシリーズは、左側に排気接続口があるので、今お使いの給湯器が左排気の場合、取り換えが簡単です。〔例〕当社旧機種:422シリーズ等

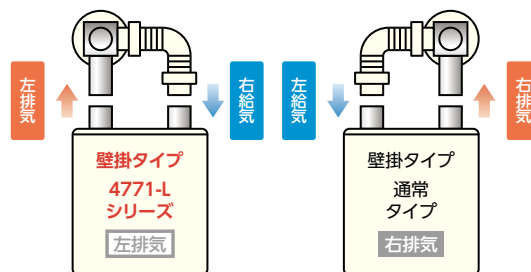

■強制ふる凍結予防運転

給湯+強制追いだしタイプ

ふる配管内のお湯(水)の温度により、強制的に循環ポンプを断続運転させて、浴そう内のお湯(水)を循環することにより機器内のふる経路とふる配管の凍結を予防します。

屋内設置でもふる配管のみが凍結するおそれのある設置(配管が床下を通っている)の場合などに、特に有効な凍結予防です。

■ふろタイマー機能

フルオートタイプで無線LAN対応タッチパネルリモコンセットまたは無線LAN対応インターホンリモコンセット選択時のみ

●いねむりなどによる長湯をお知らせします

浴そうでの不慮の事故は年間約4,900人。^{※3} 長時間の入浴で熱中症になるケースも報告されています。ふろタイマー機能は、機器の水位センサーで入浴者の状況を検知し、リモコン画面のアイコン色の変化でお知らせします。また、いねむりなどで入浴時間が長い時はリモコンの音声と画面表示でお知らせします。

※3.2020年11月19日付 消費者庁ニュースリリースより引用

ふろタイマーの動き

画面表示は、無線LAN対応タッチパネルリモコンセットの場合

台所リモコン 標準画面

ふろタイマーカウント表示

お風呂に入っている時間をカウントします

台所リモコンのかんたん画面と浴室リモコンにも同じ表示をします。



ふろタイマー表示

ふろタイマー終了時間を設定すると表示します

- 灰：ふろタイマー待機中
- 青：浴そうに人がいない状態
- 赤：浴そうに人がいる状態

注意

- ふろタイマー機能は安全な入浴をお約束するものではありません。補助機能としてお役立てください。
- 水位センサーは、浴そうの水位変化を検知します。身体が小さい方の入浴やサイズが大きい浴そうなど、水位の変化が小さい場合は検知できないことがあります。

ふろタイマー機能設定時

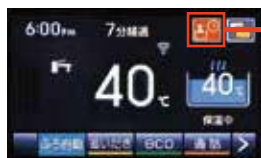

台所リモコンの表示例



お風呂の様子を確認してください (1分ごとに繰り返しお知らせします。)



台所リモコンでお知らせ

ピーピーピーピー (1分経過)



浴室リモコンでお知らせ

※4.初期設定10分、5~30分(5分間隔)で設定可能

■eco機能

無線LAN対応タッチパネルリモコン

無線LAN対応インターホンリモコン

音声リモコン



シャワーの流量を抑え、灯油や水の使いすぎを抑制します。

■eco機能の効果 (KIB-4771DKXFで、eco節水量を「10L/分」に設定した場合)

水道
効果金額

約5,970円/年

約14,600L/年(14.6m³×409円/m³)

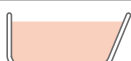

浴そう(200L)
約73杯分

灯油
効果金額

約7,260円/年

約55L/年(約55L×132円/L)



ポリ缶(18L)
約3.1缶分

eco節水量

機器から出るお湯の量を毎分6L~12L(1Lごと)に変更が可能(お買い求め時:8L)

1年間で
約13,230円
オトク!

- 給湯使用条件:eco節水量[12L/分~10L/分]×使用时间[5分/日]×家族[4人]×使用日数[365日]として算出。
- 出湯温度を40℃とし、入水温度は通年で11℃として算出。

- 水道料金は東京都23区の水道料金+下水道使用料金=409円/m³(税込)。家庭用で口径20mmの場合。
- 灯油価格は132円/L(税込)(2025年1月6日 全国平均配達価格/資源エネルギー庁 発表)にて算出。

QRコード表示機能 (台所リモコンのみ)

(フルオート・オートタイプで無線LAN対応タッチパネルリモコンセットまたは無線LAN対応インターホンリモコンセット選択時のみ)

- 異常・故障の場合はリモコンにエラーコードとQRコードを表示します。
QRコードを読み取るとエラーコードの処置方法を調べることができるWebページが開きます。
- QRコードを表示して製品情報(取扱説明書・サポート情報等)を確認することができます。

[台所リモコンの画面表示]



※QRコードは株式会社デンソーウェブの登録商標です。



お湯はり完了予告アナウンス機能

フルオート・オートタイプのお湯はり完了が近づくとメロディーと音声でお知らせします。



もうすぐお風呂が沸きます

お湯で配管クリーン

配管クリーン(自動)フルオートタイプのみ

浴そうの残り湯を排水すると、自動的に追いだき配管内の残り湯をきれいなお湯で洗い流し、配管内をきれいに保ちます。

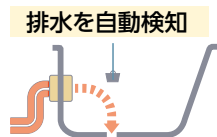

(注)水位が循環口より10cm以上ないと、この機能は作動しません。

配管クリーン(手動)フルオート・オートタイプのみ

浴そうの残り湯を排水したあとに「配管洗浄」スイッチを押すと、追いだき配管内の残り湯をきれいなお湯で洗い流し、配管内をきれいに保ちます。

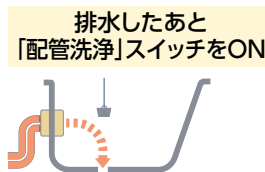

追いだき配管内をきれいに

配管洗浄フルオート・オートタイプのみ

浴そうの残り湯に配管洗浄剤を入れ、「配管洗浄」スイッチを押すと、浴そう内の湯(水)を設定時間循環させて配管内を洗浄します。

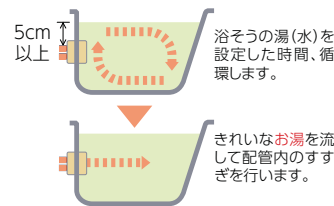

きれいなお湯を流して配管内のすすぎを行います。

新型ガンタイプバーナー搭載「低NOxバーナー」

新型「低NOxバーナー」は、燃焼時に発生するNOx(窒素酸化物)を約9%低減しています。
[当社従来機種と比較]

約9%低減!!

環境に配慮
しています

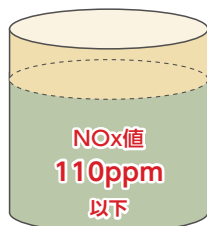

水道直圧式4771/4770/3971/3970シリーズ

新機種

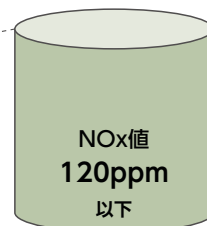

水道直圧式4764/3964シリーズ(2022年製)

当社従来機種

フルオートタイプ
(全自動お湯はり)

詳しくはP9

主な機能
詳しくはP22

- 水道直圧
- 比例制御
- 冷水緩和
- 低温出湯
- 3階浴そう
- ハイパワー
- IoT
- QRコード
- ふろタイマー
- エネルギーロック
- eco機能
- インターホン
- フルオート
- 自動追いだき
- 急速湯はり
- 保温
- たし湯
- 予約
- たし水
- 呼出
- 配管クリーニング(自動)
- 配管クリーニング(手動)
- 配管洗浄
- ソーラー
- 灯油残量表示
- タイムスタンプ
- 凍結予防

関連部品：P68～
寸法図：P77～
仕様表：P85～

注1:「リモコンセット:KR-118PM・KR-110PM」使用時のみ、この機能が使えます。
注2:「リモコンセット:KR-118PM・KR-110PM」を選択し、無線LANでインターネットに接続する必要があります。
注3:ソーラー接続ユニット(P68参照)の取り付けが必要です。また、たし水機能は使えません。

屋内 強制給排気(FF) 壁掛 右排気



給湯出力 **46.5kW(40,000kcal/h)**

特定保守製品

設計標準使用期間:10年

 目標年度 2025年	省エネ基準 達成率	エネルギー 消費効率(モード)
	101%	86.5%

給排気延長 ※1.給気側延長は、φ70ステンレス管を使用。
3m3曲がりまで※1 [7m3曲がりまで※1.※2] ※2.基板の設定および標高800m以下。

外装塗装鋼板 [113571] **KIB-4771DKXF** [A]本体希望小売価格 [リモコン別売] **¥495,000** (税抜 ¥450,000)

●外形寸法 高600×幅470×奥行278(mm)

□うす型給排気筒〈別売〉 希望小売価格 **¥20,900** (税抜 ¥19,000)

・FF-70-062/062K(うしろ標準) ・FF-70-082/082K(よこ標準)

・FF-70-082R/082RK(よこ近接)

※取付位置に合わせてお選びください。(P.71・72・73参照)

左上方排気になる場合はオプションのFF-70-062L/062LK(うしろ左)に置き換えが可能です。**¥25,080**(税抜¥22,800)(P71-73参照)

[A]+[B](本体+うす型給排気筒) セット価格 **¥515,900** (税抜 ¥469,000)

選べるリモコン

[A]+[B]+①無線LAN対応タッチパネルリモコンセット価格 **¥587,400** (税抜 ¥534,000)

[A]+[B]+②無線LAN対応インターホンリモコンセット価格 **¥576,400** (税抜 ¥524,000)

[A]+[B]+③音声リモコンセット価格 **¥548,680** (税抜 ¥498,800)

必要別売品/リモコンコード 台所リモコン用(RK-3P)、浴室リモコン用(KFR-3P)、一口循環口

屋内 強制給排気(FF) 壁掛 左排気



給湯出力 **46.5kW(40,000kcal/h)**

特定保守製品

設計標準使用期間:10年

 目標年度 2025年	省エネ基準 達成率	エネルギー 消費効率(モード)
	101%	86.5%

給排気延長 ※1.給気側延長は、φ70ステンレス管を使用。
3m3曲がりまで※1 [7m3曲がりまで※1.※2] ※2.基板の設定および標高800m以下。

外装塗装鋼板 [113581] **KIB-4771DKXF-L** [A]本体希望小売価格 [リモコン別売] **¥495,000** (税抜 ¥450,000)

●外形寸法 高600×幅470×奥行278(mm)

□うす型給排気筒〈別売〉 希望小売価格 **¥20,900** (税抜 ¥19,000)

・FF-70-062/062K(うしろ標準) ・FF-70-082/082K(よこ標準)

・FF-70-082R/082RK(よこ近接)

※取付位置に合わせてお選びください。(P.71・72・73参照)

[A]+[B](本体+うす型給排気筒) セット価格 **¥515,900** (税抜 ¥469,000)

選べるリモコン

[A]+[B]+①無線LAN対応タッチパネルリモコンセット価格 **¥587,400** (税抜 ¥534,000)

[A]+[B]+②無線LAN対応インターホンリモコンセット価格 **¥576,400** (税抜 ¥524,000)

[A]+[B]+③音声リモコンセット価格 **¥548,680** (税抜 ¥498,800)

必要別売品/リモコンコード 台所リモコン用(RK-3P)、浴室リモコン用(KFR-3P)、一口循環口

選べるリモコン ※リモコンの詳細についてはP15～16をご参照ください。

<p>①別売無線LAN対応タッチパネルリモコンセット KR-118PM [193435] ¥71,500 (税抜¥65,000)</p>   <p>台所リモコン CMR-3104PM [非防水形] 浴室リモコン YST-3104P</p>	<p>②別売無線LAN対応インターホンリモコンセット KR-110PM [193437] ¥60,500 (税抜¥55,000)</p>   <p>台所リモコン CMR-3200PM [非防水形] 浴室リモコン YST-3200P</p>	<p>③別売音声リモコンセット KR-111V [193439] ¥32,780 (税抜¥29,800)</p>   <p>台所リモコン CMR-3300V [非防水形] 浴室リモコン YST-3300V</p>
---	---	--

別売増設リモコン
別売増設リモコン(どちらか1台)の取り付けで台所・浴室以外からのリモコン操作が可能

<p>CMR-3310SV [888378] [非防水形] ¥19,800 (税抜¥18,000)</p> 	<p>CMR-2801S [968703] [非防水形] ¥9,900 (税抜¥9,000)</p> 
---	--

バックアップ電源ユニット
バックアップ電源ユニットの取り付けで停電してもお湯が使えます。

外装塗装鋼板 **BDU-303** [887712]
¥126,500 (税抜¥115,000)



屋外・屋内 設置兼用型
据置・壁掛兼用タイプ
※屋外設置の場合は壁掛のみ
外装色 シャンパンゴールド (防汚鋼板)

※非防水形リモコンは、浴室内など湿気の多い場所への取り付けはできません。

オートタイプ (自動お湯はり)

詳しくはP9

主な機能

詳しくはP22

- | | | | | | | | | | | | | |
|-------|------|------|------|-------|-------|---------------------------------|-------------------------|---------------------------|------------------------------|---------|----------------------------|-----|
| 水道直圧 | 比例制御 | 冷水緩和 | 低温出湯 | 3階浴そう | ハイパワー | ウルトラファインバブル <small>(注4)</small> | IoT <small>(注2)</small> | QRコード <small>(注1)</small> | エネルギーロック <small>(注1)</small> | eco機能 | インターホン <small>(注1)</small> | オート |
| 急速湯はり | 保温 | たし湯 | 予約 | たし水 | 呼出 | 配管グリーン <small>(手動)</small> | 配管洗浄 | ソーラー | 灯油残量表示 | タイムスタンプ | 凍結予防 | |

関連部品：P68～
寸法図：P77～
仕様表：P85～

注1：「リモコンセット：KR-118PM・KR-110PM」使用時のみ、この機能が使えます。
注2：「リモコンセット：KR-118PM・KR-110PM」を選択し、無線LANでインターネットに接続する必要があります。
注3：ソーラー接続ユニット(P68参照)の取り付けが必要です。また、たし水機能は使えません。
注4：KIB-U4770DAEのみ

屋内 強制排気

給湯出力 **46.5kW (40,000kcal/h)**

外装高級粉体塗装

[112780]

KIB-U4770DAE NEW

本体希望小売価格 [リモコン別売]
¥484,000 (税抜 ¥440,000)

特定保守製品

設計標準使用期間：10年

 目標年度 2025年	省エネ基準 達成率	エネルギー 消費効率(モード)
	100%	85.5%
排気延長		
総延長7m3曲がりまで(立上がり1m以上)		

- ウルトラファインバブル機能搭載
- アミ付エルボトップ付(Φ106)
- 外形寸法 高790×幅300×奥行591(mm)

選べるリモコン

- ①無線LAN対応タッチパネルリモコンセット価格 **¥555,500** (税抜 ¥505,000)
- ②無線LAN対応インターホンリモコンセット価格 **¥544,500** (税抜 ¥495,000)
- ③音声リモコンセット価格 **¥516,780** (税抜 ¥469,800)

必要別売品/リモコンコード 台所リモコン用(RK-3P)、浴室リモコン用(KFR-3P)、一口循環口



屋内 強制排気

給湯出力 **46.5kW (40,000kcal/h)**

外装高級粉体塗装

[113530]

KIB-4770DAE

本体希望小売価格 [リモコン別売]
¥440,000 (税抜 ¥400,000)

特定保守製品

設計標準使用期間：10年

 目標年度 2025年	省エネ基準 達成率	エネルギー 消費効率(モード)
	100%	85.5%
排気延長		
総延長7m3曲がりまで(立上がり1m以上)		

- アミ付エルボトップ付(Φ106)
- 外形寸法 高790×幅300×奥行591(mm)

選べるリモコン

- ①無線LAN対応タッチパネルリモコンセット価格 **¥511,500** (税抜 ¥465,000)
- ②無線LAN対応インターホンリモコンセット価格 **¥500,500** (税抜 ¥455,000)
- ③音声リモコンセット価格 **¥472,780** (税抜 ¥429,800)

必要別売品/リモコンコード 台所リモコン用(RK-3P)、浴室リモコン用(KFR-3P)、一口循環口



選べるリモコン

※リモコンの詳細についてはP15～16をご参照ください。

①別売無線LAN対応タッチパネルリモコンセット
KR-118PM [193435]
¥71,500 (税抜 ¥65,000)



台所リモコン
CMR-3104PM
非防水形

浴室リモコン
YST-3104P

②別売無線LAN対応インターホンリモコンセット
KR-110PM [193437]
¥60,500 (税抜 ¥55,000)



台所リモコン
CMR-3200PM
非防水形

浴室リモコン
YST-3200P

③別売音声リモコンセット
KR-111V [193439]
¥32,780 (税抜 ¥29,800)



台所リモコン
CMR-3300V
非防水形

浴室リモコン
YST-3300V

別売増設リモコン

別売増設リモコン(どちらか1台)の取り付けで台所・浴室以外からのリモコン操作が可能

CMR-3310SV
[888378] 非防水形
¥19,800
(税抜 ¥18,000)



CMR-2801S
[968703] 非防水形
¥9,900
(税抜 ¥9,000)



バックアップ電源ユニット

バックアップ電源ユニットの取り付けで停電してもお湯が使えます。

外装塗装鋼板
BDU-303 [887712]
¥126,500 (税抜 ¥115,000)



屋外・屋内 設置兼用型
据置・壁掛兼用タイプ
※屋外設置の場合は壁掛のみ
外装色 シャンパンゴールド
(防汚鋼板)

※非防水形リモコンは、浴室など湿気が多い場所への取り付けはできません。

オート
タイプ
(自動お湯はり)

詳しくは P9

主な機能
詳しくは P22

- 水道直圧
- 比例制御
- 冷水緩和
- 低温出湯
- 3階浴そう
- ハイパワー
- IoT
- QRコード
- エネルギー
- eco機能
- インターホン
- オート
- 急速湯はり
- 保温
- たし湯
- 予約
- たし水
- 呼出
- 配管クリーニング(手動)
- 配管洗浄
- ソーラー
- 灯油残量表示
- タイムスタンプ
- 凍結予防

関連部品：P68～
寸法図：P77～
仕様表：P85～

注1:「リモコンセット:KR-118PM・KR-110PM」使用時のみ、この機能が使えます。
注2:「リモコンセット:KR-118PM・KR-110PM」を選択し、無線LANでインターネットに接続する必要があります。
注3:ソーラー接続ユニット(P68参照)の取り付けが必要です。また、たし水機能は使えません。

屋内 強制給排気(FF)



給湯出力 **46.5kW (40,000kcal/h)**

特定保守製品

設計標準使用期間:10年

目標年度 2025年	省エネ基準 達成率	エネルギー 消費効率(モード)
	100%	85.5%

給排気延長 ※1.給気側延長は、φ70ステンレス管を使用。
※2.基板の設定および標高800m以下。

外装高級粉体塗装 [113561]

KIB-4770DAF

△本体希望小売価格 [リモコン別売]
¥454,300 (税抜 ¥413,000)

●外形寸法 高790×幅300×奥行591 (mm)

□うす型給排気筒(別売) 希望小売価格 **¥20,900 (税抜 ¥19,000)**

・FF-70-092(P71参照)

△+□(本体+うす型給排気筒) セット価格 **¥475,200 (税抜 ¥432,000)**

選べるリモコン

△+□+①無線LAN対応タッチパネルリモコンセット価格 **¥546,700 (税抜 ¥497,000)**

△+□+②無線LAN対応インターホンリモコンセット価格 **¥535,700 (税抜 ¥487,000)**

△+□+③音声リモコンセット価格 **¥507,980 (税抜 ¥461,800)**

必要別売品/リモコンコード 台所リモコン用(RK-3P)、浴室リモコン用(KFR-3P)、一口循環口

選べるリモコン

※リモコンの詳細についてはP15～16をご参照ください。

<p>①別売無線LAN対応タッチパネルリモコンセット KR-118PM [193435] ¥71,500 (税抜¥65,000)</p> <p>台所リモコン CMR-3104PM 浴室リモコン YST-3104P</p>	<p>②別売無線LAN対応インターホンリモコンセット KR-110PM [193437] ¥60,500 (税抜¥55,000)</p> <p>台所リモコン CMR-3200PM 浴室リモコン YST-3200P</p>	<p>③別売音声リモコンセット KR-111V [193439] ¥32,780 (税抜¥29,800)</p> <p>台所リモコン CMR-3300V 浴室リモコン YST-3300V</p>
--	--	---

別売増設リモコン

別売増設リモコン(どちらか1台)の取り付けで台所・浴室以外からのリモコン操作が可能

<p>CMR-3310SV [888378] 非防水形 ¥19,800 (税抜¥18,000)</p>	<p>CMR-2801S [968703] 非防水形 ¥9,900 (税抜¥9,000)</p>
---	--

バックアップ電源ユニット

バックアップ電源ユニットの取り付けで停電してもお湯が使えます。

外装塗装鋼板 **BDU-303** [887712]
¥126,500 (税抜¥115,000)

屋外・屋内 設置兼用型
据置・壁掛兼用タイプ
※屋外設置の場合は壁掛のみ
外装色 シャンパンゴールド (防汚鋼板)

※非防水形リモコンは、浴室内など湿気が多い場所への取り付けはできません。

オートタイプ
(自動お湯はり)

詳しくは P9

主な機能
詳しくは P22

- 水道直圧
- 比例制御
- 冷水緩和
- 低温出湯
- 3階浴そう
- ハイパワー
- ウルトラファインバブル
- IoT
- QRコード
- エネルギーロック
- eco機能
- インターホン
- オート
- 急速湯はり
- 保温
- たし湯
- 予約
- たし水
- 呼出
- 配管クリーニング(手動)
- 配管洗浄
- ソーラー
- 灯油残量表示
- タイムスタンプ
- 凍結予防

関連部品：P68～
寸法図：P77～
仕様表：P85～

注1:「リモコンセット:KR-118PM・KR-110PM」使用時のみ、この機能が使えます。
注2:「リモコンセット:KR-118PM・KR-110PM」を選択し、無線LANでインターネットに接続する必要があります。
注3:ソーラー接続ユニット(P68参照)の取り付けが必要です。また、たし水機能は使えません。
注4:KIB-U4771DKAFのみ

屋内 強制給排気(FF) 壁掛
右排気

給湯出力 46.5kW(40,000kcal/h)

特定保守製品

設計標準使用期間:10年

省エネ基準 達成率	101%	エネルギー 消費効率(モード)	86.5%
	目標年度 2025年		

給排気延長 ※1.給気側延長は、φ70ステンレス管を使用。
3m3曲がりまで※1 [7m3曲がりまで※1.※2] ※2.基板の設定および標高800m以下。

外装塗装鋼板 [112791] 本体希望小売価格 [リモコン別売]
KIB-U4771DKAF NEW ¥514,800(税抜 ¥468,000)

- ウルトラファインバブル機能搭載
- 外形寸法 高600×幅470×奥行278(mm)

□うす型給排気筒(別売) 希望小売価格 ¥20,900(税抜 ¥19,000)

- ・FF-70-062/062K(うしろ標準)
- ・FF-70-082/082K(よこ標準)
- ・FF-70-082R/082RK(よこ近接)

※取付位置に合わせてお選びください。(P71・72・73参照)

左上方排気になる場合はオプションのFF-70-062L/062LK(うしろ左)に置き換えが可能です。¥25,080(税抜 ¥22,800)(P71・73参照)

□+□(本体+うす型給排気筒) セット価格 ¥535,700(税抜 ¥487,000)

選べるリモコン

□+□+①無線LAN対応タッチパネルリモコンセット価格 ¥607,200(税抜 ¥552,000)

□+□+②無線LAN対応インターホンリモコンセット価格 ¥596,200(税抜 ¥542,000)

□+□+③音声リモコンセット価格 ¥568,480(税抜 ¥516,800)

必要別売品/リモコンコード 台所リモコン用(RK-3P)、浴室リモコン用(KFR-3P)、一口循環口



屋内 強制給排気(FF) 壁掛
右排気

給湯出力 46.5kW(40,000kcal/h)

特定保守製品

設計標準使用期間:10年

省エネ基準 達成率	101%	エネルギー 消費効率(モード)	86.5%
	目標年度 2025年		

給排気延長 ※1.給気側延長は、φ70ステンレス管を使用。
3m3曲がりまで※1 [7m3曲がりまで※1.※2] ※2.基板の設定および標高800m以下。

外装塗装鋼板 [113591] 本体希望小売価格 [リモコン別売]
KIB-4771DKAF ¥470,800(税抜 ¥428,000)

- 外形寸法 高600×幅470×奥行278(mm)

□うす型給排気筒(別売) 希望小売価格 ¥20,900(税抜 ¥19,000)

- ・FF-70-062/062K(うしろ標準)
- ・FF-70-082/082K(よこ標準)
- ・FF-70-082R/082RK(よこ近接)

※取付位置に合わせてお選びください。(P71・72・73参照)

左上方排気になる場合はオプションのFF-70-062L/062LK(うしろ左)に置き換えが可能です。¥25,080(税抜 ¥22,800)(P71・73参照)

□+□(本体+うす型給排気筒) セット価格 ¥491,700(税抜 ¥447,000)

選べるリモコン

□+□+①無線LAN対応タッチパネルリモコンセット価格 ¥563,200(税抜 ¥512,000)

□+□+②無線LAN対応インターホンリモコンセット価格 ¥552,200(税抜 ¥502,000)

□+□+③音声リモコンセット価格 ¥524,480(税抜 ¥476,800)

必要別売品/リモコンコード 台所リモコン用(RK-3P)、浴室リモコン用(KFR-3P)、一口循環口



選べるリモコン ※リモコンの詳細についてはP15～16をご参照ください。

<p>①別売無線LAN対応タッチパネルリモコンセット KR-118PM [193435] ¥71,500(税抜 ¥65,000)</p> <p>台所リモコン CMR-3104PM [非防水形] 浴室リモコン YST-3104P</p>	<p>②別売無線LAN対応インターホンリモコンセット KR-110PM [193437] ¥60,500(税抜 ¥55,000)</p> <p>台所リモコン CMR-3200PM [非防水形] 浴室リモコン YST-3200P</p>	<p>③別売音声リモコンセット KR-111V [193439] ¥32,780(税抜 ¥29,800)</p> <p>台所リモコン CMR-3300V [非防水形] 浴室リモコン YST-3300V</p>
---	---	--

別売増設リモコン

別売増設リモコン(どちらか1台)の取り付けで台所・浴室以外からのリモコン操作が可能

<p>CMR-3310SV [888378] [非防水形] ¥19,800(税抜 ¥18,000)</p>	<p>CMR-2801S [968703] [非防水形] ¥9,900(税抜 ¥9,000)</p>
---	--

バックアップ電源ユニット

バックアップ電源ユニットの取り付けで停電してもお湯が使えます。

外装塗装鋼板 BDU-303 [887712]
¥126,500(税抜 ¥115,000)

屋外・屋内 設置兼用型
据置・壁掛兼用タイプ
※屋外設置の場合は壁掛のみ
外装色 シャンパンゴールド(防汚鋼板)

※非防水形リモコンは、浴室など湿気の多い場所への取り付けはできません。

オート
タイプ
(自動お湯はり)

詳しくは P9

主な機能
詳しくは P22

- 水道直圧
- 比例制御
- 冷水緩和
- 低温出湯
- 3階浴そう
- ハイパワー
- IoT
- QRコード
- エネルギーロック
- eco機能
- インターホン
- オート
- 急速湯はり
- 保温
- たし湯
- 予約
- たし水
- 呼出
- 配管クリーニング(手動)
- 配管洗浄
- ソーラー
- 灯油残量表示
- タイムスタンプ
- 凍結予防

関連部品：P68～
寸法図：P77～
仕様表：P85～

注1：「リモコンセット：KR-118PM・KR-110PM」使用時のみ、この機能が使えます。
注2：「リモコンセット：KR-118PM・KR-110PM」を選択し、無線LANでインターネットに接続する必要があります。
注3：ソーラー接続ユニット(P68参照)の取り付けが必要です。また、たし水機能は使えません。

屋内 強制給排気(FF)
壁掛
左排気



給湯出力 **46.5kW (40,000kcal/h)**

特定保守製品

設計標準使用期間：10年

省エネ基準 達成率	目標年度 2025年	エネルギー 消費効率(モード)
	101%	86.5%

給排気延長 ※1.給気側延長は、φ70ステンレス管を使用。
3m3曲がりまで※1 [7m3曲がりまで※1.※2] ※2.基板の設定および標高800m以下。

外装塗装鋼板 [113611] △本体希望小売価格 [リモコン別売]
KIB-4771DKAF-L **¥470,800 (税抜 ¥428,000)**

●外形寸法 高600×幅470×奥行278 (mm)

□うす型給排気筒 (別売) 希望小売価格 **¥20,900 (税抜 ¥19,000)**

- ・FF-70-062/062K(うしろ標準)
- ・FF-70-082/082K(よこ標準)
- ・FF-70-082R/082RK(よこ近接)

※取付位置に合わせてお選びください。(P.71・72・73参照)

△+□ (本体+うす型給排気筒) セット価格 **¥491,700 (税抜 ¥447,000)**

選べるリモコン

△+□+①無線LAN対応タッチパネルリモコンセット価格 **¥563,200 (税抜 ¥512,000)**

△+□+②無線LAN対応インターホンリモコンセット価格 **¥552,200 (税抜 ¥502,000)**

△+□+③音声リモコンセット価格 **¥524,480 (税抜 ¥476,800)**

必要別売品/リモコンコード 台所リモコン用(RK-3P)、浴室リモコン用(KFR-3P)、一口循環口

選べるリモコン ※リモコンの詳細についてはP15～16をご参照ください。

<p>①別売無線LAN対応タッチパネルリモコンセット KR-118PM [193435] ¥71,500 (税抜¥65,000)</p>  <p>台所リモコン CMR-3104PM [非防水形] 浴室リモコン YST-3104P</p>	<p>②別売無線LAN対応インターホンリモコンセット KR-110PM [193437] ¥60,500 (税抜¥55,000)</p>  <p>台所リモコン CMR-3200PM [非防水形] 浴室リモコン YST-3200P</p>	<p>③別売音声リモコンセット KR-111V [193439] ¥32,780 (税抜¥29,800)</p>  <p>台所リモコン CMR-3300V [非防水形] 浴室リモコン YST-3300V</p>
---	---	--

別売増設リモコン

別売増設リモコン(どちらか1台)の取り付けで台所・浴室以外からのリモコン操作が可能

<p>CMR-3310SV [888378] [非防水形] ¥19,800 (税抜¥18,000)</p> 	<p>CMR-2801S [968703] [非防水形] ¥9,900 (税抜¥9,000)</p> 
---	--

バックアップ電源ユニット

バックアップ電源ユニットの取り付けで停電してもお湯が使えます。

外装塗装鋼板 [887712]
BDU-303 **¥126,500 (税抜¥115,000)**



屋外・屋内 設置兼用型
据置・壁掛兼用タイプ
※屋外設置の場合は壁掛のみ
外装色 シャンパンゴールド (防汚鋼板)

※非防水形リモコンは、浴室内など湿気が多い場所への取り付けはできません。

エコフィール

水道直圧式

減圧式高圧力型

減圧式標準圧力型

減圧式貯湯型

石油ふるがま

暖房ボイラ

定量お知らせ機能 (手動)

詳しくはP9

主な機能

詳しくはP22

- 水道直圧
- 比例制御
- 冷水緩和
- 低温出湯
- 3階浴そう
- ハイパワー (注1)
- eco機能
- 定量お知らせ
- 保温
- 呼出
- ソーラー (注2)
- 灯油残量表示
- タイムスタンプ
- 凍結予防

注1:KIB-4770DFのみ 注2:設定した給湯温度に関係なく高温のお湯が出ることがありますのでやけどに注意してください。

関連部品:P68~
寸法図:P77~
仕様表:P85~

屋内 強制給排気 (FF)

給湯出力 **46.5kW (40,000kcal/h)**

特定保守製品

設計標準使用期間:10年

 目標年度 2025年	省エネ基準 達成率	エネルギー 消費効率(モード)
	100%	85.5%

給排気延長 3m3曲がりまで※1 [7m3曲がりまで※1.※2]	※1.給気側延長は、φ70 ステンレス管を使用。 ※2.基板の設定および標 高800m以下。
--	---

外装高級粉体塗装

[11351]

KIB-4770DF

●外形寸法 高790×幅300×奥行591 (mm)

□うす型給排気筒 (別売)

希望小売価格 **¥20,900** (税抜 ¥19,000)

・FF-70-092(P71参照)

△+□ (本体+うす型給排気筒) セット価格

¥441,100 (税抜 ¥401,000)

△+□+音声リモコンセット価格

¥473,880 (税抜 ¥430,800)

必要別売品/リモコンコード 台所リモコン用 (RK-3P)、浴室リモコン用 (KFR-3P)、一口循環口

△本体希望小売価格 [リモコン別売]

¥420,200 (税抜 ¥382,000)



屋内 強制排気

給湯出力 **39.0kW (33,500kcal/h)**

特定保守製品

設計標準使用期間:10年

 目標年度 2025年	省エネ基準 達成率	エネルギー 消費効率(モード)
	100%	85.5%

排気延長 総延長7m3曲がりまで(立上がり1m以上)

外装高級粉体塗装

[113520]

KIB-3970DE

●アミ付エルボトップ付 (φ106)

●外形寸法 高790×幅300×奥行591 (mm)

音声リモコンセット価格

¥399,080 (税抜 ¥362,800)

必要別売品/リモコンコード 台所リモコン用 (RK-3P)、浴室リモコン用 (KFR-3P)、一口循環口

本体希望小売価格 [リモコン別売]

¥366,300 (税抜 ¥333,000)



屋内 強制給排気 (FF)

給湯出力 **39.0kW (33,500kcal/h)**

特定保守製品

設計標準使用期間:10年

 目標年度 2025年	省エネ基準 達成率	エネルギー 消費効率(モード)
	100%	85.5%

給排気延長 3m3曲がりまで※1 [7m3曲がりまで※1.※2]	※1.給気側延長は、φ70 ステンレス管を使用。 ※2.基板の設定および標 高800m以下。
--	---

外装高級粉体塗装

[113541]

KIB-3970DF

●外形寸法 高790×幅300×奥行591 (mm)

□うす型給排気筒 (別売)

希望小売価格 **¥20,900** (税抜 ¥19,000)

・FF-70-092(P71参照)

△+□ (本体+うす型給排気筒) セット価格

¥402,600 (税抜 ¥366,000)

△+□+音声リモコンセット価格

¥435,380 (税抜 ¥395,800)

必要別売品/リモコンコード 台所リモコン用 (RK-3P)、浴室リモコン用 (KFR-3P)、一口循環口

△本体希望小売価格 [リモコン別売]

¥381,700 (税抜 ¥347,000)



リモコン

*リモコンの詳細についてはP15~16をご参照ください。

別売音声リモコンセット

KR-112V [193441]

¥32,780 (税抜 ¥29,800)



台所リモコン **CMR-3302V**
浴室リモコン **YST-3302V**
非防水形

別売増設リモコン

別売増設リモコン(どちらか1台)の取り付けで
台所・浴室以外からのリモコン操作が可能

CMR-3310SV [888378]

非防水形

¥19,800

(税抜 ¥18,000)



CMR-2801S [968703]

非防水形

¥9,900

(税抜 ¥9,000)



バックアップ電源ユニット

バックアップ電源ユニットの取り付けで
停電してもお湯が使えます。

外装塗装鋼板 **BDU-303**

[887712]

¥126,500

(税抜 ¥115,000)



屋外・屋内 設置兼用型

据置・壁掛兼用タイプ

*屋外設置の場合は壁掛のみ

外装色 シャンパンゴールド (防汚鋼板)

*非防水形リモコンは、浴室など湿気の多い場所への取り付けはできません。

定量お知らせ機能 (手動)

詳しくはP9

主な機能
詳しくはP22

- 水道直圧
- 比例制御
- 冷水緩和
- 低温出湯
- 3階浴そう
- ハイパワー (注1)
- eco機能
- 定量お知らせ
- 保温
- 呼出
- ソーラー (注2)
- 灯油残量表示
- タイムスタンプ
- 凍結予防

注1: KIB-4771DKF・KIB-4771DKF-Lのみ
注2: 設定した給湯温度に関係なく高温のお湯が出ることがありますのでやけどに注意してください。

関連部品: P68~
寸法図: P77~
仕様表: P85~

屋内 強制給排気 (FF) 壁掛
右排気



給湯出力 **46.5kW (40,000kcal/h)**

特定保守製品

設計標準使用期間: 10年

省エネ基準 達成率	目標年度 2025年	101%
	エネルギー 消費効率(モード)	86.5%

給排気延長
3m3曲がりまで※1
[7m3曲がりまで※1.※2]

※1. 給気側延長は、φ70ステンレス管を使用。
※2. 基板の設定および標高800m以下。

外装塗装鋼板 [113621] **KIB-4771DKF** [A]本体希望小売価格 [リモコン別売] **¥387,200** (税抜 ¥352,000)

●外形寸法 高600×幅470×奥行278 (mm)

[B]うす型給排気筒 (別売) 希望小売価格 **¥20,900** (税抜 ¥19,000)

- ・FF-70-062/062K(うしろ標準) ・FF-70-082/082K(よこ標準)
- ・FF-70-082R/082RK(よこ近接)

※取付位置に合わせてお選びください。(P71・72・73参照)

左上方排気になる場合はオプションのFF-70-062L/062LK(うしろ左)に置き換えが可能です。**¥25,080** (税抜 ¥22,800) (P71・73参照)

[A]+[B] (本体+うす型給排気筒) セット価格 **¥408,100** (税抜 ¥371,000)

[A]+[B]+音声リモコンセット価格 **¥440,880** (税抜 ¥400,800)

必要別売品/リモコンコード 台所リモコン用 (RK-3P)、浴室リモコン用 (KFR-3P)、一口循環口

屋内 強制給排気 (FF) 壁掛
左排気



給湯出力 **46.5kW (40,000kcal/h)**

特定保守製品

設計標準使用期間: 10年

省エネ基準 達成率	目標年度 2025年	101%
	エネルギー 消費効率(モード)	86.5%

給排気延長
3m3曲がりまで※1
[7m3曲がりまで※1.※2]

※1. 給気側延長は、φ70ステンレス管を使用。
※2. 基板の設定および標高800m以下。

外装塗装鋼板 [113631] **KIB-4771DKF-L** [A]本体希望小売価格 [リモコン別売] **¥387,200** (税抜 ¥352,000)

●外形寸法 高600×幅470×奥行278 (mm)

[B]うす型給排気筒 (別売) 希望小売価格 **¥20,900** (税抜 ¥19,000)

- ・FF-70-062/062K(うしろ標準) ・FF-70-082/082K(よこ標準)
- ・FF-70-082R/082RK(よこ近接)

※取付位置に合わせてお選びください。(P71・72・73参照)

[A]+[B] (本体+うす型給排気筒) セット価格 **¥408,100** (税抜 ¥371,000)

[A]+[B]+音声リモコンセット価格 **¥440,880** (税抜 ¥400,800)

必要別売品/リモコンコード 台所リモコン用 (RK-3P)、浴室リモコン用 (KFR-3P)、一口循環口

屋内 強制給排気 (FF) 壁掛
右排気



給湯出力 **39.0kW (33,500kcal/h)**

特定保守製品

設計標準使用期間: 10年

省エネ基準 達成率	目標年度 2025年	101%
	エネルギー 消費効率(モード)	86.5%

給排気延長
3m3曲がりまで※1
[7m3曲がりまで※1.※2]

※1. 給気側延長は、φ70ステンレス管を使用。
※2. 基板の設定および標高800m以下。

外装塗装鋼板 [113641] **KIB-3971DKF** [A]本体希望小売価格 [リモコン別売] **¥366,300** (税抜 ¥333,000)

●外形寸法 高600×幅470×奥行278 (mm)

[B]うす型給排気筒 (別売) 希望小売価格 **¥20,900** (税抜 ¥19,000)

- ・FF-70-062/062K(うしろ標準) ・FF-70-082/082K(よこ標準)
- ・FF-70-082R/082RK(よこ近接)

※取付位置に合わせてお選びください。(P71・72・73参照)

左上方排気になる場合はオプションのFF-70-062L/062LK(うしろ左)に置き換えが可能です。**¥25,080** (税抜 ¥22,800) (P71・73参照)

[A]+[B] (本体+うす型給排気筒) セット価格 **¥387,200** (税抜 ¥352,000)

[A]+[B]+音声リモコンセット価格 **¥419,980** (税抜 ¥381,800)

必要別売品/リモコンコード 台所リモコン用 (RK-3P)、浴室リモコン用 (KFR-3P)、一口循環口

リモコン ※リモコンの詳細についてはP15~16をご参照ください。

別売音声リモコンセット
KR-112V [193441]
¥32,780 (税抜 ¥29,800)

台所リモコン **CMR-3302V** 非防水形
浴室リモコン **YST-3302V**

別売増設リモコン

別売増設リモコン (どちらか1台) の取り付けで
台所・浴室以外からのリモコン操作が可能

CMR-3310SV [888378] 非防水形 **¥19,800** (税抜 ¥18,000)

CMR-2801S [968703] 非防水形 **¥9,900** (税抜 ¥9,000)

バックアップ電源ユニット

バックアップ電源ユニットの取り付けで
停電してもお湯が使えます。

外装塗装鋼板 **BDU-303** [887712] **¥126,500** (税抜 ¥115,000)

屋外・屋内 設置兼用型
据置・壁掛兼用タイプ
※屋外設置の場合は壁掛のみ
外装色 シャンパンゴールド (防汚鋼板)

※非防水形リモコンは、浴室など湿気の多い場所への取り付けはできません。

エコフィール
水道直圧式
石油給湯器
減圧式 高圧力型
減圧式 標準圧力型
減圧式 貯湯型
石油ふるがま
暖房ボイラ

定量お知らせ機能 (手動)

詳しくはP9

主な機能
詳しくはP22

- 水道直圧
- 比例制御
- 冷水緩和
- 低温出湯
- ハイパワー
- eco機能
- 定量お知らせ
- 呼出
- ソーラー
- 灯油残量表示
- タイムスタンプ
- 凍結予防

注1:別売音声防水形増設リモコン取り付け時のみ、この機能が使えます。
注2:設定した給湯温度に関係なく高温のお湯が出る場合がありますのでやけどに注意してください。
注3:IB-4770DE・IB-4770DFのみ。

関連部品:P68~
寸法図:P77~
仕様表:P85~

屋内 強制排気



給湯出力 **46.5kW (40,000kcal/h)**

特定保守製品

設計標準使用期間:10年

省エネ基準 達成率	100%	エネルギー 消費効率(モード)	86.0%
	目標年度 2025年		

排気延長
総延長7m3曲がりまで(立上がり1m以上)

外装高級粉体塗装 [113480]

IB-4770DE

- アミ付エルボトップ付(φ106)
- 外形寸法 高780×幅256×奥行571(mm)

音声リモコンセット価格

必要別売品/リモコンコード 台所リモコン用(RK-3P)

本体希望小売価格 [リモコン別売]
¥292,600 (税抜 ¥266,000)

¥312,400 (税抜 ¥284,000)

屋内 強制給排気(FF)



給湯出力 **46.5kW (40,000kcal/h)**

特定保守製品

設計標準使用期間:10年

省エネ基準 達成率	100%	エネルギー 消費効率(モード)	86.0%
	目標年度 2025年		

給排気延長
3m3曲がりまで※1
[7m3曲がりまで※1.※2]

※1.給気側延長は、φ70ステンレス管を使用。
※2.基板の設定および標高800m以下。

外装高級粉体塗装 [113511]

IB-4770DF

- 外形寸法 高780×幅256×奥行571(mm)

回うす型給排気筒〈別売〉

希望小売価格 **¥20,900** (税抜 ¥19,000)

・FF-70-092(P71参照)

△+△(本体+うす型給排気筒) セット価格

¥320,100 (税抜 ¥291,000)

△+△+音声リモコンセット価格

¥339,900 (税抜 ¥309,000)

必要別売品/リモコンコード 台所リモコン用(RK-3P)

屋内 強制排気



給湯出力 **39.0kW (33,500kcal/h)**

特定保守製品

設計標準使用期間:10年

省エネ基準 達成率	100%	エネルギー 消費効率(モード)	86.0%
	目標年度 2025年		

排気延長
総延長7m3曲がりまで(立上がり1m以上)

外装高級粉体塗装 [113470]

IB-3970DE

- アミ付エルボトップ付(φ106)
- 外形寸法 高780×幅256×奥行571(mm)

音声リモコンセット価格

必要別売品/リモコンコード 台所リモコン用(RK-3P)

本体希望小売価格 [リモコン別売]
¥256,300 (税抜 ¥233,000)

¥276,100 (税抜 ¥251,000)

屋内 強制給排気(FF)



給湯出力 **39.0kW (33,500kcal/h)**

特定保守製品

設計標準使用期間:10年

省エネ基準 達成率	100%	エネルギー 消費効率(モード)	86.0%
	目標年度 2025年		

給排気延長
3m3曲がりまで※1
[7m3曲がりまで※1.※2]

※1.給気側延長は、φ70ステンレス管を使用。
※2.基板の設定および標高800m以下。

外装高級粉体塗装 [113491]

IB-3970DF

- 外形寸法 高780×幅256×奥行571(mm)

回うす型給排気筒〈別売〉

希望小売価格 **¥20,900** (税抜 ¥19,000)

・FF-70-092(P71参照)

△+△(本体+うす型給排気筒) セット価格

¥286,000 (税抜 ¥260,000)

△+△+音声リモコンセット価格

¥305,800 (税抜 ¥278,000)

必要別売品/リモコンコード 台所リモコン用(RK-3P)

リモコン

※リモコンの詳細についてはP15~16をご参照ください。

別売音声リモコンセット
IR-34V [193443]

¥19,800 (税抜¥18,000)

台所リモコン
CMR-3303V
非防水形



別売音声防水形増設リモコン

別売音声防水形増設リモコンの取り付けで浴室でシャワー等の湯温調節が可能

YST-3303V
[888377]

¥22,000
(税抜¥20,000)



別売増設リモコン

別売増設リモコン(どちらか1台)の取り付けで台所・浴室以外からのリモコン操作が可能

CMR-3310SV
[888378] 非防水形

¥19,800
(税抜¥18,000)



CMR-2801S
[968703] 非防水形

¥9,900
(税抜¥9,000)



バックアップ電源ユニット

バックアップ電源ユニットの取り付けで停電してもお湯が使えます。

外装塗装鋼板
BDU-303 [887712]

¥126,500 (税抜¥115,000)



屋外・屋内 設置兼用型
据置・壁掛兼用タイプ
※屋外設置の場合は壁掛のみ
外装色 シャンパンゴールド
(防汚鋼板)

※非防水形リモコンは、浴室など湿気が多い場所への取り付けはできません。

定量お知らせ機能 (手動)

詳しくは P9

主な機能
詳しくは P22

- 水道直圧
- 比例制御
- 冷水緩和
- 低温出湯
- ハイパワー (注2)
- eco機能
- 定量お知らせ
- 呼出 (注1)
- ソーラー
- 灯油残量表示
- タイムスタンプ
- 凍結予防

注1:別売音声防水形増設リモコン取り付け時のみ、この機能が使えます。注2:IB-4771DKF・IB-4771DKF-Lのみ
注3:設定した給湯温度に関係なく高温のお湯が出ることがありますのでやけどに注意してください。

関連部品: P68~
寸法図: P77~
仕様表: P85~

屋内 強制給排気 (FF) 壁掛 右排気



給湯出力 46.5kW (40,000kcal/h)

特定保守製品

設計標準使用期間: 10年

省エネ基準 達成率	エネルギー 消費効率(モード)
	101%
目標年度 2025年	87.0%

給排気延長
3m3曲がりまで※1
[7m3曲がりまで※1,※2]

※1.給気側延長は、φ70ステンレス管を使用。
※2.基板の設定および標高800m以下。

外装塗装鋼板 [113651] **IB-4771DKF** [A]本体希望小売価格 [リモコン別売] **¥301,400** (税抜 ¥274,000)

●外形寸法 高600×幅470×奥行278 (mm)

[B]うす型給排気筒 (別売) 希望小売価格 **¥20,900** (税抜 ¥19,000)

- ・FF-70-062/062K(うしろ標準) ・FF-70-082/082K(よこ標準)
- ・FF-70-082R/082RK(よこ近接)

※取付位置に合わせてお選びください。(P71・72・73参照)

左上方排気になる場合はオプションのFF-70-062L/062LK(うしろ左)に置き換えが可能です。**¥25,080**(税抜¥22,800)(P71・73参照)

[A]+[B] (本体+うす型給排気筒) セット価格 **¥322,300** (税抜 ¥293,000)

[A]+[B]+音声リモコンセット価格 **¥342,100** (税抜 ¥311,000)

必要別売品/リモコンコード 台所リモコン用 (RK-3P)

屋内 強制給排気 (FF) 壁掛 左排気



給湯出力 46.5kW (40,000kcal/h)

特定保守製品

設計標準使用期間: 10年

省エネ基準 達成率	エネルギー 消費効率(モード)
	101%
目標年度 2025年	87.0%

給排気延長
3m3曲がりまで※1
[7m3曲がりまで※1,※2]

※1.給気側延長は、φ70ステンレス管を使用。
※2.基板の設定および標高800m以下。

外装塗装鋼板 [113661] **IB-4771DKF-L** [A]本体希望小売価格 [リモコン別売] **¥301,400** (税抜 ¥274,000)

●外形寸法 高600×幅470×奥行278 (mm)

[B]うす型給排気筒 (別売) 希望小売価格 **¥20,900** (税抜 ¥19,000)

- ・FF-70-062/062K(うしろ標準) ・FF-70-082/082K(よこ標準)
- ・FF-70-082R/082RK(よこ近接)

※取付位置に合わせてお選びください。(P71・72・73参照)

[A]+[B] (本体+うす型給排気筒) セット価格 **¥322,300** (税抜 ¥293,000)

[A]+[B]+音声リモコンセット価格 **¥342,100** (税抜 ¥311,000)

必要別売品/リモコンコード 台所リモコン用 (RK-3P)

屋内 強制給排気 (FF) 壁掛 右排気



給湯出力 39.0kW (33,500kcal/h)

特定保守製品

設計標準使用期間: 10年

省エネ基準 達成率	エネルギー 消費効率(モード)
	101%
目標年度 2025年	87.0%

給排気延長
3m3曲がりまで※1
[7m3曲がりまで※1,※2]

※1.給気側延長は、φ70ステンレス管を使用。
※2.基板の設定および標高800m以下。

外装塗装鋼板 [113671] **IB-3971DKF** [A]本体希望小売価格 [リモコン別売] **¥278,300** (税抜 ¥253,000)

●外形寸法 高600×幅470×奥行278 (mm)

[B]うす型給排気筒 (別売) 希望小売価格 **¥20,900** (税抜 ¥19,000)

- ・FF-70-062/062K(うしろ標準) ・FF-70-082/082K(よこ標準)
- ・FF-70-082R/082RK(よこ近接)

※取付位置に合わせてお選びください。(P71・72・73参照)

左上方排気になる場合はオプションのFF-70-062L/062LK(うしろ左)に置き換えが可能です。**¥25,080**(税抜¥22,800)(P71・73参照)

[A]+[B] (本体+うす型給排気筒) セット価格 **¥299,200** (税抜 ¥272,000)

[A]+[B]+音声リモコンセット価格 **¥319,000** (税抜 ¥290,000)

必要別売品/リモコンコード 台所リモコン用 (RK-3P)

リモコン ※リモコンの詳細についてはP15~16をご参照ください。

別売音声リモコンセット
IR-34V [193443]
¥19,800 (税抜 ¥18,000)

台所リモコン
CMR-3303V
非防水形

別売音声防水形増設リモコン
別売音声防水形増設リモコンの取り付けで浴室でシャワー等の湯温調節が可能

YST-3303V
[888377]
¥22,000
(税抜 ¥20,000)

別売増設リモコン
別売増設リモコン (どちらか1台) の取り付けで台所・浴室以外からのリモコン操作が可能

CMR-3310SV [888378] 非防水形 **¥19,800** (税抜 ¥18,000)

CMR-2801S [968703] 非防水形 **¥9,900** (税抜 ¥9,000)

バックアップ電源ユニット
バックアップ電源ユニットの取り付けで停電してもお湯が使えます。

外装塗装鋼板
BDU-303 [887712]
¥126,500 (税抜 ¥115,000)

屋外・屋内 設置兼用型
据置・壁掛兼用タイプ
※屋外設置の場合は壁掛のみ
外装色 シャンパンゴールド (防汚鋼板)

※非防水形リモコンは、浴室内など湿気が多い場所への取り付けはできません。

エコフィール
水道直圧式
減圧式高圧力型
減圧式標準圧力型
減圧式貯湯型
石油ふるがま
暖房ボイラ

減圧弁により水道圧力を減圧し、お湯を貯めてから給湯します。

QRコード表示機能 (台所リモコンのみ)

(オートタイプで無線LAN対応タッチパネルリモコンセットまたは無線LAN対応インターホンリモコンセット選択時のみ)

- 異常・故障の場合はリモコンにエラーコードとQRコードを表示します。QRコードを読み取るとエラーコードの処置方法を調べることができるWebページが開きます。
- QRコードを表示して製品情報(取扱説明書・サポート情報等)を確認することができます。

[台所リモコンの画面表示]



QRコード
エラーコード



※QRコードは株式会社デンソーウェブの登録商標です。

お湯はり完了予告アナウンス機能

オートタイプのお湯はり完了が近づくとメロディーと音声でお知らせします。



もうすぐお風呂が沸きます

お湯で配管クリーン

配管クリーン(手動) オートタイプのみ

浴そうの残り湯を排水したあとに「配管洗浄」スイッチを押すと、追いだき配管内の残り湯をきれいなお湯で洗い流し、配管内をきれいに保ちます。

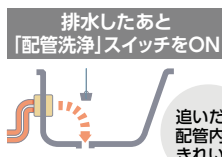

配管洗浄 オートタイプのみ

浴そうの残り湯に配管洗浄剤を入れ、「配管洗浄」スイッチを押すと、浴そう内の湯(水)を設定時間循環させて配管内を洗浄します。

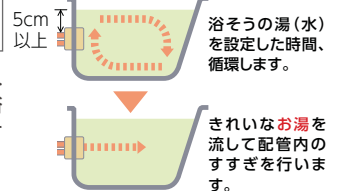

業界トップクラス^{※1}の 燃焼音44dB(屋内設置)を実現!!

減圧式 標準圧力型(エコフィールを除く)のカタログ掲載全機種

騒音レベルを
低減!

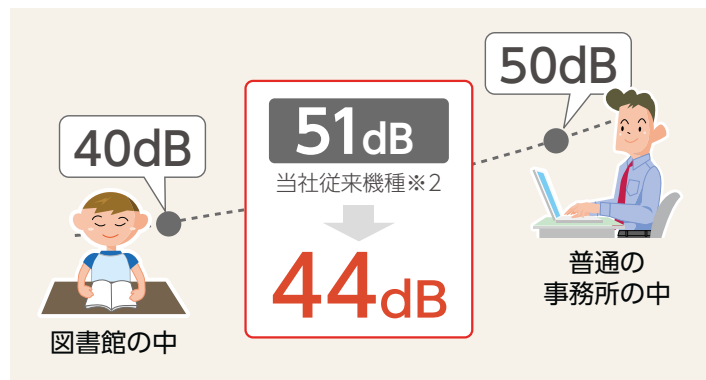

※1. 貯湯式石油給湯器において2025年4月当社調べ ※2. 当社従来機種は、KIB-4512E(2015年製)

eco機能^{※3}

お湯を使用していない時の無駄な燃焼を抑え **灯油の使いすぎを抑制** します。



※リモコン画像は、無線LAN対応タッチパネルリモコンセット: KR-118PMと音声リモコンセット:KR-111Vの台所リモコンを例として掲載しています。

eco機能の効果 (KIB-4567Eの場合)

灯油
効果金額

約4,220円/年
約32L/年(約32L×132円/L)



ポリ缶(18L)
約1.8缶分

1年間で
**約4,220円
オトク!**

《想定した使用条件》 モード効率測定法(JIS)のふろ給湯標準使用モードを使用条件と想定し、エコ機能を設定することによる節約金額を算出。
【試算条件】 灯油価格は132円/L(税込)(2025年1月6日 全国平均配達価格/資源エネルギー庁 発表)にて算出。
※3. ラクラクリモコンを選択した場合は、この機能は使えません。

ステンレス化で高耐久

減圧式 標準圧力型全機種

井戸水・地下水による腐食に強い!
(保証の対象にはなりません)

熱交換器は従来よりオールステンレス。
さらに、給水・給湯・お湯はリパイプにステンレスを採用することで、高い耐久性を誇ります。

注意!! 井戸水・地下水を給水したことにより発生した析出物(炭酸カルシウムなど)に起因する故障修理は、保証期間内でも有料となります。



湯温ムラを緩和 KIB-4567・3867シリーズ

混合弁内蔵で、出湯時の湯温ムラを緩和します。
さらに、追いだきとの同時使用でも設定温度で出湯します。

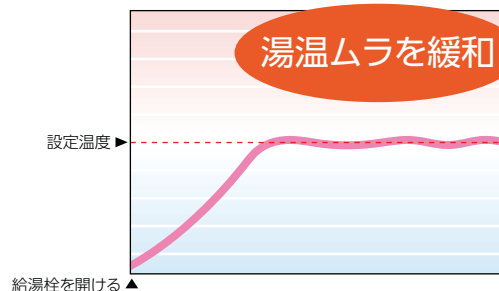

オート
タイプ

(自動お湯はり)

詳しくはP9

主な機能

詳しくはP22

- 減圧式 (標準圧力)
- 冷水 緩和
- 低温 出湯
- 1階 浴そう
- IoT
- QR コード
- エネルッ ク
- eco 機能
- インター ホン
- オート
- 急速 湯はり
- 保温
- たし湯
- 予約
- たし水
- 呼出
- 配管 クリーン (手動)
- 配管 洗浄
- 減圧弁 内蔵
- ソーラー
- 灯油残量 表示
- タイム スタンプ
- ステンレス パイプ
- 凍結 予防

関連部品：P68～
寸法図：P77～
仕様表：P85～

注1:「リモコンセット:KR-118PM・KR-110PM」使用時のみ、この機能が使えます。
注2:「リモコンセット:KR-118PM・KR-110PM」を選択し、無線LANでインターネットに接続する必要があります。
注3:ソーラー接続ユニット(P68参照)の取り付けが必要です。また、たし水機能は使えません。

屋内 強制給排気(FF)



給湯出力 **37.8kW (32,500kcal/h)**

特定保守製品

設計標準使用期間:10年

目標年度 2025年	省エネ基準 達成率	エネルギー 消費効率(モード)
	101%	77.0%

給排気延長 3m3曲がりまで※1 [7m3曲がりまで※1,※2]	※1.給気側延長は、φ70 ステンレス管を使用。 ※2.基板の設定および標 高800m以下。
--	---

外装塗装鋼板

[113181]

KIB-3867FAG

△本体希望小売価格 [リモコン別売]

¥332,200 (税抜 ¥302,000)

●外形寸法 高866×幅256×奥行515 (mm)

□うす型給排気筒 (別売)

希望小売価格 ¥20,900 (税抜 ¥19,000)

・FF-70-092(P71参照)

△+□ (本体+うす型給排気筒) セット価格

¥353,100 (税抜 ¥321,000)

選べるリモコン

△+□+①無線 LAN 対応タッチパネルリモコンセット価格

¥424,600 (税抜 ¥386,000)

△+□+②無線 LAN 対応インターホンリモコンセット価格

¥413,600 (税抜 ¥376,000)

△+□+③音声リモコンセット価格

¥385,880 (税抜 ¥350,800)

必要別売品/リモコンコード 台所リモコン用 (RK-3P)、浴室リモコン用 (KFR-3P)、一口循環口

選べるリモコン

※リモコンの詳細についてはP15～16をご参照ください。

<p>①別売無線 LAN 対応タッチパネルリモコンセット</p> <p>KR-118PM [193435]</p> <p>¥71,500 (税抜¥65,000)</p> <p>台所リモコン CMR-3104PM 浴室リモコン YST-3104P</p> <p>非防水形</p>	<p>②別売無線 LAN 対応インターホンリモコンセット</p> <p>KR-110PM [193437]</p> <p>¥60,500 (税抜¥55,000)</p> <p>台所リモコン CMR-3200PM 浴室リモコン YST-3200P</p> <p>非防水形</p>	<p>③別売音声リモコンセット</p> <p>KR-111V [193439]</p> <p>¥32,780 (税抜¥29,800)</p> <p>台所リモコン CMR-3300V 浴室リモコン YST-3300V</p> <p>非防水形</p>
---	---	--

別売増設リモコン

別売増設リモコン (どちらか1台) の取り付けで台所・浴室以外からのリモコン操作が可能

<p>CMR-3310SV [888378] 非防水形</p> <p>¥19,800 (税抜¥18,000)</p>	<p>CMR-2801S [968703] 非防水形</p> <p>¥9,900 (税抜¥9,000)</p>
---	--

バックアップ電源ユニット

バックアップ電源ユニットの取り付けで停電してもお湯が使えます。

外装塗装鋼板

BDU-303 [887712]

¥126,500 (税抜¥115,000)

屋外・屋内 設置兼用型
据置・壁掛兼用タイプ
※屋外設置の場合は壁掛のみ
外装色 シャンパンゴールド (防汚鋼板)

※非防水形リモコンは、浴室内など湿気が多い場所への取り付けはできません。

定量お知らせ
機能 (手動)

詳しくは P9

主な機能

詳しくは P22

- 減圧式 (標準圧力)
- 冷水緩和
- 低温出湯
- 1階浴そう
- ハイパワー
- eco機能
- 定量お知らせ
- 保温
- 呼出
- 灯油残量表示
- 減圧弁内蔵 (注1)
- タイムスタンプ
- ステンレスパイプ
- 凍結予防

注1:KIB-4567FGのみ

関連部品: P68~
寸法図: P77~
仕様表: P85~

屋内 強制排気



給湯出力 **45.3kW (39,000kcal/h)**

特定保守製品

設計標準使用期間:10年

省エネ基準 達成率	101%	エネルギー 消費効率(モード)	77.0%
	目標年度 2025年		

減圧弁(0.08MPa)、逃し弁(0.095MPa) 必要

排気延長
総延長5m2曲がりまで(立上がり1m以上)

外装塗装鋼板

[113010]

KIB-4567E

- アミ付エルボトップ付(φ106)
- 外形寸法 高833×幅300×奥行591(mm)

音声リモコンセット価格

本体希望小売価格 [リモコン別売]

¥269,500 (税抜 ¥245,000)

¥302,280 (税抜 ¥274,800)

必要別売品/リモコンコード 台所リモコン用(RK-3P)、浴室リモコン用(KFR-3P)、一口循環口

屋内 強制給排気 (FF)



給湯出力 **45.3kW (39,000kcal/h)**

特定保守製品

設計標準使用期間:10年

省エネ基準 達成率	101%	エネルギー 消費効率(モード)	77.0%
	目標年度 2025年		

給排気延長
3m3曲がりまで※1
[7m3曲がりまで※1,※2]

※1.給気側延長は、φ70
ステンレス管を使用。
※2.基板の設定および標
高800m以下。

外装塗装鋼板

[113021]

KIB-4567FG

- 外形寸法 高833×幅300×奥行591(mm)

□うす型給排気筒 (別売)

希望小売価格 ¥20,900 (税抜 ¥19,000)

・FF-70-092(P71参照)

□+□ (本体+うす型給排気筒) セット価格

¥321,200 (税抜 ¥292,000)

□+□+音声リモコンセット価格

¥353,980 (税抜 ¥321,800)

必要別売品/リモコンコード 台所リモコン用(RK-3P)、浴室リモコン用(KFR-3P)、一口循環口

リモコン

※リモコンの詳細についてはP15~16をご参照ください。

別売音声リモコンセット
KR-112V [193441]
¥32,780 (税抜 ¥29,800)

台所リモコン **CMR-3302V**
非防水形

浴室リモコン **YST-3302V**

別売増設リモコン

別売増設リモコン(どちらか1台)の取り付けで
台所・浴室以外からのリモコン操作が可能

CMR-3310SV
[888378]
非防水形
¥19,800
(税抜 ¥18,000)

CMR-2801S
[968703]
非防水形
¥9,900
(税抜 ¥9,000)

バックアップ電源ユニット

バックアップ電源ユニットの取り付けで
停電してもお湯が使えます。

外装塗装鋼板
BDU-303
[887712]
¥126,500
(税抜 ¥115,000)

屋外・屋内 設置兼用型
据置・壁掛兼用タイプ
※屋外設置の場合は壁掛のみ
外装色 シャンパンゴールド
(防汚鋼板)

※非防水形リモコンは、浴室など湿気の多い場所への取り付けはできません。

定量お知らせ機能 (手動)

詳しくはP9

主な機能
詳しくはP22

- 減圧式 (標準圧力)
- 冷水緩和
- 低温出湯
- 1階浴そう
- eco機能
- 定量お知らせ
- 保温
- 呼出
- 灯油残量表示
- 減圧弁内蔵
- タイムスタンプ
- ステンレスパイプ
- 凍結予防

注1:KIB-3867EG-KIB-3867FGのみ

関連部品: P68~
寸法図: P77~
仕様表: P85~

屋内 強制排気



給湯出力 **37.8kW (32,500kcal/h)**

特定保守製品

設計標準使用期間:10年

省エネ基準 達成率	エネルギー 消費効率(モード)
	101%
目標年度 2025年	77.0%

減圧弁(0.08MPa)、逃し弁(0.095MPa) 必要

排気延長
総延長5m2曲がりまで(立上がり1m以上)

外装塗装鋼板 [113170]

KIB-3867E

- アミ付エルボトップ付(φ106)
- 外形寸法 高866×幅256×奥行515(mm)

音声リモコンセット価格

本体希望小売価格 [リモコン別売]
¥247,500 (税抜 ¥225,000)

¥280,280 (税抜 ¥254,800)

必要別売品/リモコンコード 台所リモコン用(RK-3P)、浴室リモコン用(KFR-3P)、一口循環口

屋内 強制排気



給湯出力 **37.8kW (32,500kcal/h)**

特定保守製品

設計標準使用期間:10年

省エネ基準 達成率	エネルギー 消費効率(モード)
	101%
目標年度 2025年	77.0%

減圧弁(0.08MPa)、逃し弁(0.095MPa) 必要

排気延長
総延長5m2曲がりまで(立上がり1m以上)

外装塗装鋼板 [113160]

KIB-3867EG

- アミ付エルボトップ付(φ106)
- 外形寸法 高866×幅256×奥行515(mm)

音声リモコンセット価格

本体希望小売価格 [リモコン別売]
¥258,500 (税抜 ¥235,000)

¥291,280 (税抜 ¥264,800)

必要別売品/リモコンコード 台所リモコン用(RK-3P)、浴室リモコン用(KFR-3P)、一口循環口

屋内 強制給排気(FF)



給湯出力 **37.8kW (32,500kcal/h)**

特定保守製品

設計標準使用期間:10年

省エネ基準 達成率	エネルギー 消費効率(モード)
	101%
目標年度 2025年	77.0%

減圧弁(0.08MPa)、逃し弁(0.095MPa) 必要

給排気延長
3m3曲がりまで※1
[7m3曲がりまで※1,※2]

※1.給気側延長は、φ70
ステンレス管を使用。
※2.基板の設定および標
高800m以下。

外装塗装鋼板 [113211]

KIB-3867F

- 外形寸法 高866×幅256×奥行515(mm)

□うす型給排気筒(別売)

希望小売価格 ¥20,900 (税抜 ¥19,000)

・FF-70-092(P71参照)

△+□(本体+うす型給排気筒) セット価格

¥281,600 (税抜 ¥256,000)

△+□+音声リモコンセット価格

¥314,380 (税抜 ¥285,800)

必要別売品/リモコンコード 台所リモコン用(RK-3P)、浴室リモコン用(KFR-3P)、一口循環口

屋内 強制給排気(FF)



給湯出力 **37.8kW (32,500kcal/h)**

特定保守製品

設計標準使用期間:10年

省エネ基準 達成率	エネルギー 消費効率(モード)
	101%
目標年度 2025年	77.0%

減圧弁(0.08MPa)、逃し弁(0.095MPa) 必要

給排気延長
3m3曲がりまで※1
[7m3曲がりまで※1,※2]

※1.給気側延長は、φ70
ステンレス管を使用。
※2.基板の設定および標
高800m以下。

外装塗装鋼板 [113191]

KIB-3867FG

- 外形寸法 高866×幅256×奥行515(mm)

□うす型給排気筒(別売)

希望小売価格 ¥20,900 (税抜 ¥19,000)

・FF-70-092(P71参照)

△+□(本体+うす型給排気筒) セット価格

¥309,100 (税抜 ¥281,000)

△+□+音声リモコンセット価格

¥341,880 (税抜 ¥310,800)

必要別売品/リモコンコード 台所リモコン用(RK-3P)、浴室リモコン用(KFR-3P)、一口循環口

リモコン

※リモコンの詳細についてはP15~16をご参照ください。

別売音声リモコンセット
KR-112V [193441]
¥32,780 (税抜 ¥29,800)

台所リモコン
CMR-3302V
非防水形

浴室リモコン
YST-3302V

別売増設リモコン

別売増設リモコン(どちらか1台)の取り付けで
台所・浴室以外からのリモコン操作が可能

CMR-3310SV [888378]
非防水形
¥19,800 (税抜 ¥18,000)

CMR-2801S [968703]
非防水形
¥9,900 (税抜 ¥9,000)

バックアップ電源ユニット

バックアップ電源ユニットの取り付けで
停電してもお湯が使えます。

外装塗装鋼板
BDU-303 [887712]
¥126,500 (税抜 ¥115,000)

屋外・屋内 設置兼用型
据置・壁掛兼用タイプ
※屋外設置の場合は壁掛のみ
外装色 シャンパンゴールド (防汚鋼板)

※非防水形リモコンは、浴室など湿気の多い場所への取り付けはできません。

標準タイプ
(手動)

詳しくはP9

主な機能
詳しくはP22

- 減圧式(標準圧力)
- ハイパワー
- eco機能
- 呼出
- 減圧弁内蔵
- ソーラー
- 灯油残量表示
- タイムスタンプ
- ステンレスパイプ
- 凍結予防

注1:[リモコンセット:IR-34V]使用時のみ、この機能が使えます。注2:別売音声防水形増設リモコン取り付け時のみ、この機能が使えます。注3:設定した給湯温度に関係なく高温のお湯が出る場合がありますのでやけどに注意してください。注4:IB-4567FGのみ

関連部品:P68~
寸法図:P77~
仕様表:P85~

屋内 強制排気



給湯出力 **45.3kW (39,000kcal/h)**

特定保守製品

設計標準使用期間:10年

省エネ基準 達成率	エネルギー 消費効率(モード)
	101%
目標年度 2025年	78.0%

減圧弁(0.08MPa)、逃し弁(0.095MPa) 必要

排気延長
総延長5m2曲がりまで(立上がり1m以上)

外装塗装鋼板 [113080]

IB-4567E

- アミ付エルボトップ付(φ106)
- 外形寸法 高833×幅300×奥行591(mm)

選べるリモコン

- ①音声リモコンセット価格 **¥223,300** (税抜 ¥203,000)
- ②ラクラクリモコンセット価格 **¥213,400** (税抜 ¥194,000)

必要別売品/リモコンコード 台所リモコン用(RK-3P)

本体希望小売価格 [リモコン別売]
¥203,500 (税抜 ¥185,000)

屋内 強制給排気 (FF)



給湯出力 **45.3kW (39,000kcal/h)**

特定保守製品

設計標準使用期間:10年

省エネ基準 達成率	エネルギー 消費効率(モード)
	101%
目標年度 2025年	78.0%

給排気延長
3m3曲がりまで※1
[7m3曲がりまで※1,※2]

※1.給気側延長は、φ70
ステンレス管を使用。
※2.基板の設定および標
高800m以下。

外装塗装鋼板 [113091]

IB-4567FG

- 外形寸法 高833×幅300×奥行591(mm)

□うす型給排気筒 (別売)

希望小売価格 **¥20,900** (税抜 ¥19,000)

・FF-70-092(P71参照)

□+□ (本体+うす型給排気筒) セット価格 **¥246,400** (税抜 ¥224,000)

選べるリモコン

- +□+①音声リモコンセット価格 **¥266,200** (税抜 ¥242,000)
- +□+②ラクラクリモコンセット価格 **¥256,300** (税抜 ¥233,000)

必要別売品/リモコンコード 台所リモコン用(RK-3P)

△本体希望小売価格 [リモコン別売]
¥225,500 (税抜 ¥205,000)

選べるリモコン

※リモコンの詳細についてはP15~16をご参照ください。

①別売音声リモコンセット
IR-34V [193443]
¥19,800 (税抜¥18,000)

台所リモコン
CMR-3303V
非防水形

②別売ラクラクリモコンセット
IR-24 [193338]
¥9,900 (税抜¥9,000)

台所リモコン
CMR-2803
非防水形

別売音声防水形増設リモコン

別売音声防水形増設リモコンの取り付けで
浴室でシャワー等の湯温調節が可能

YST-3303V
[888377]
¥22,000
(税抜¥20,000)

別売増設リモコン

別売増設リモコン(どちらか1台)の取り付けで台所・浴室以外からのリモコン操作が可能

CMR-3310SV [888378] 非防水形 **¥19,800** (税抜¥18,000)

CMR-2803S [883710] 非防水形 **¥9,900** (税抜¥9,000)

バックアップ電源ユニット

バックアップ電源ユニットの取り付けで
停電してもお湯が使えます。

外装塗装鋼板
BDU-303 [887712]
¥126,500 (税抜¥115,000)

屋外・屋内 設置兼用型
据置・壁掛兼用タイプ
※屋外設置の場合は壁掛のみ
外装色 シャンパンゴールド
(防汚鋼板)

※非防水形リモコンは、浴室内など湿気が多い場所への取り付けはできません。
※バックアップ電源ユニット(BDU-303)を取り付けてご利用の場合、ピークシフト運転を行うことはできません。

標準タイプ
(手動)

詳しくは P9

主な機能
詳しくは P22

- 減圧式 (標準圧力)
- eCO 機能 (注1)
- 呼出 (注2)
- 減圧弁 内蔵 (注4)
- ソーラー (注3)
- 灯油残量 表示 (注1)
- タイム スタンプ
- ステンレス パイプ
- 凍結 予防

注1: [リモコンセット: IR-34V] 使用時のみ、この機能が使えます。注2: 別売音声防水形増設リモコン取り付け時のみ、この機能が使えます。注3: 設定した給湯温度に関係なく高温のお湯が出る場合がありますのでやけどに注意してください。注4: IB-3867EG・IB-3867FGのみ

関連部品: P68~
寸法図: P77~
仕様表: P85~

屋内 強制排気



給湯出力 **37.8kW (32,500kcal/h)**

特定保守製品

設計標準使用期間: 10年

省エネ基準 達成率	目標年度 2025年	101%	エネルギー 消費効率(モード)	78.0%
	2025年	101%		78.0%

減圧弁(0.08MPa)、逃し弁(0.095MPa) 必要

排気延長
総延長5m2曲がりまで(立上がり1m以上)

外装塗装鋼板 [113250]

IB-3867E

- アミ付エルボトップ付(φ106)
- 外形寸法 高866×幅256×奥行515(mm)

選べるリモコン

- ①音声リモコンセット価格
 - ②ラクラクリモコンセット価格
- 必要別売品/リモコンコード 台所リモコン用(RK-3P)

本体希望小売価格 [リモコン別売]
¥184,800 (税抜 ¥168,000)

¥204,600 (税抜 ¥186,000)
¥194,700 (税抜 ¥177,000)

屋内 強制排気



給湯出力 **37.8kW (32,500kcal/h)**

特定保守製品

設計標準使用期間: 10年

省エネ基準 達成率	目標年度 2025年	101%	エネルギー 消費効率(モード)	78.0%
	2025年	101%		78.0%

排気延長
総延長5m2曲がりまで(立上がり1m以上)

外装塗装鋼板 [113240]

IB-3867EG

- アミ付エルボトップ付(φ106)
- 外形寸法 高866×幅256×奥行515(mm)

選べるリモコン

- ①音声リモコンセット価格
 - ②ラクラクリモコンセット価格
- 必要別売品/リモコンコード 台所リモコン用(RK-3P)

本体希望小売価格 [リモコン別売]
¥200,200 (税抜 ¥182,000)

¥220,000 (税抜 ¥200,000)
¥210,100 (税抜 ¥191,000)

屋内 強制給排気 (FF)



給湯出力 **37.8kW (32,500kcal/h)**

特定保守製品

設計標準使用期間: 10年

省エネ基準 達成率	目標年度 2025年	101%	エネルギー 消費効率(モード)	78.0%
	2025年	101%		78.0%

減圧弁(0.08MPa)、逃し弁(0.095MPa) 必要

給排気延長 ※1.給気側延長は、φ70
ステンレス管を使用。
3m3曲がりまで※1 [7m3曲がりまで※1, ※2]
※2.基板の設定および標
高800m以下。

外装塗装鋼板 [113271]

IB-3867F

- 外形寸法 高866×幅256×奥行515(mm)

□うす型給排気筒 (別売)

希望小売価格 ¥20,900 (税抜 ¥19,000)

・FF-70-092(P71参照)

□A+□ (本体+うす型給排気筒) セット価格

¥220,000 (税抜 ¥200,000)

選べるリモコン

- A+□+①音声リモコンセット価格
 - A+□+②ラクラクリモコンセット価格
- 必要別売品/リモコンコード 台所リモコン用(RK-3P)

¥239,800 (税抜 ¥218,000)
¥229,900 (税抜 ¥209,000)

屋内 強制給排気 (FF)



給湯出力 **37.8kW (32,500kcal/h)**

特定保守製品

設計標準使用期間: 10年

省エネ基準 達成率	目標年度 2025年	101%	エネルギー 消費効率(モード)	78.0%
	2025年	101%		78.0%

給排気延長 ※1.給気側延長は、φ70
ステンレス管を使用。
3m3曲がりまで※1 [7m3曲がりまで※1, ※2]
※2.基板の設定および標
高800m以下。

外装塗装鋼板 [113261]

IB-3867FG

- 外形寸法 高866×幅256×奥行515(mm)

□うす型給排気筒 (別売)

希望小売価格 ¥20,900 (税抜 ¥19,000)

・FF-70-092(P71参照)

□A+□ (本体+うす型給排気筒) セット価格

¥229,900 (税抜 ¥209,000)

選べるリモコン

- A+□+①音声リモコンセット価格
 - A+□+②ラクラクリモコンセット価格
- 必要別売品/リモコンコード 台所リモコン用(RK-3P)

¥249,700 (税抜 ¥227,000)
¥239,800 (税抜 ¥218,000)

選べるリモコン

※リモコンの詳細についてはP15~16をご参照ください。

①別売音声リモコンセット
IR-34V [193443]
¥19,800 (税抜 ¥18,000)
台所リモコン
CMR-3303V
[非防水形]

②別売ラクラクリモコンセット
IR-24 [193338]
¥9,900 (税抜 ¥9,000)
台所リモコン
CMR-2803
[非防水形]

別売音声防水形増設リモコン
別売音声防水形増設リモコンの取り付けで浴室で
シャワー等の湯温調節が可能
YST-3303V
[888377]
¥22,000 (税抜 ¥20,000)

別売増設リモコン
別売増設リモコン (どちらか1台) の取り付けで台所・浴室以外からのリモコン操作が可能
CMR-3310SV [888378] [非防水形]
¥19,800 (税抜 ¥18,000)
CMR-2803S [883710] [非防水形]
¥9,900 (税抜 ¥9,000)

バックアップ電源ユニット
バックアップ電源ユニットの取り付けで
停電してもお湯が使えます。
外装塗装鋼板
BDU-303 [887712]
¥126,500 (税抜 ¥115,000)

屋外・屋内 設置兼用型
据置・壁掛兼用タイプ
※屋外設置の場合は壁掛のみ
外装色 シャンパンゴールド
(防汚鋼板)

※非防水形リモコンは、浴室内など湿気の多い場所への取り付けはできません。 ※バックアップ電源ユニット (BDU-303) を取り付けご利用の場合、ピークシフト運転を行うことはできません。

業界初^{※1} 温水ボイラ **エコフィール**

連続給湯効率が85.3%^{※2} から**95%**に向上。
今よりもっともっとエコに!

※1. 2014年11月発売(油だき温水ボイラにおいて 当社調べ)
※2. 当社従来機種(PG-4002[2015年製])の効率

従来捨てていた排気熱を回収して再利用することで、高効率を実現し、お客様が無理なく灯油を節約できる石油給湯器です。

1缶式(給湯)の構造図

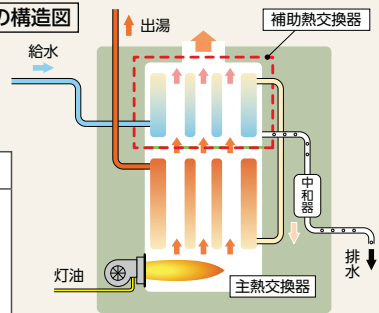

連続給湯効率(缶体)	暖房効率(缶体)
85.3% ^{※2}	84.2% ^{※2}
95%	91%

■ **エコフィール** 化によりランニングコスト大幅低減!!

給湯の場合 (EPG-4403を使用)

算出条件

年間給湯負荷:約87GJの場合

(北海道 札幌地区を想定)

- ・旅館の場合(20人収容、浴そう900L)
- ・灯油価格:132円/L(税込)
(2025年1月6日 全国平均配達価格/資源エネルギー庁発表)

灯油代を
年間
約**37,230円**
節約

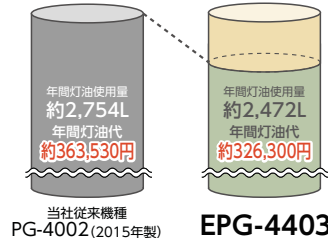

当社従来機種
PG-4002(2015年製)

EPG-4403

給湯の場合 (EPG-5903を使用)

算出条件

年間給湯負荷:約112GJの場合

(北海道 札幌地区を想定)

- ・旅館の場合(25人収容、浴そう900L)
- ・灯油価格:132円/L(税込)
(2025年1月6日 全国平均配達価格/資源エネルギー庁発表)

灯油代を
年間
約**49,360円**
節約

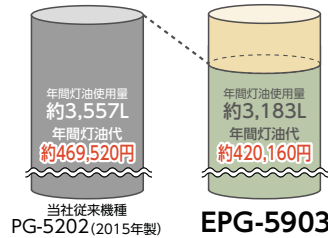

当社従来機種
PG-5202(2015年製)

EPG-5903

■ 必要な給湯能力に応じて、最大4台までの増設が可能です。

[カスケード(多缶接続)対応]

1缶式 EPG-5903・5903F・4403のみ

- ・万一の機器故障時も、残りの機器で運転継続してシステムダウンを防止できます。
- ・燃烧時間の均等制御により、機器の寿命を平均化することができます。(即湯循環システムの場合)
- ・システムコントローラは不要です。

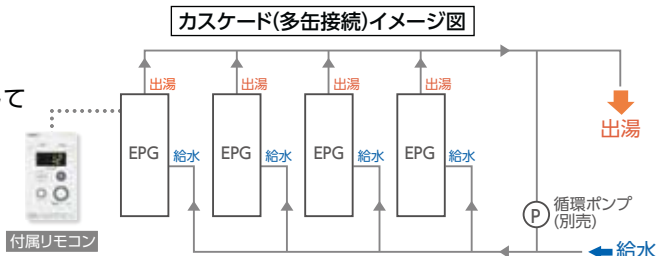

※燃料消費量が70kW以上の場合は、当該工事に着手する日の7日前までに所轄の消防署へ設置の届出が必要となります。
カスケード(多缶接続)の場合は、それぞれの機器の燃料消費量の合計が届出の対象になりますのでご注意ください。(詳細については各所轄の消防署にご確認ください)

■ 排気エルボの直出し施工が可能です。

EPGシリーズは、排気エルボ/90°エルボの直出し施工が可能で機器からすぐに横引きできるので、設置時の全高(床面から配管の最高点)を当社従来機種^{※3}と同等、もしくは低くすることができます。

※3. PG-4002・5202シリーズ(2015年製)

90°エルボの直出し可能

EPG-5903
EPG-5903W
EPG-4403
の場合

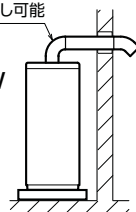

排気エルボ/90°エルボの直出し可能

EPG-5903F
の場合

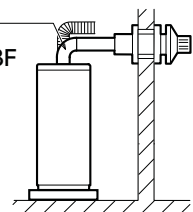

温水ボイラ **エコフィール**

業務用 給湯または暖房

1缶式 缶体みの熱交換器で、用途により「給湯」または「暖房」どちらかの使用になります。

主な機能
詳しくは P22

- 減圧式 (標準圧力)
- ハイパワー (注1)
- ソーラー (注2)
- タイムスタンプ
- ステンレスパイプ
- 凍結予防

関連部品：P68～
寸法図：P77～
仕様表：P85～

注1：EPG-5903・EPG-5903Fのみ
注2：設定した給湯温度に関係なく高温のお湯が出ることがありますのでやけどに注意してください。

屋内 強制排気

減圧弁(0.08MPa)、逃し弁(0.095MPa) 必要

排気延長
総延長5m2曲がりまで

給湯出力 **58.6kW (50,400kcal/h)**

専用排気筒 (別売) が必要です。*1

あんしん点検
設計上の標準使用期間：5年

連続給湯効率 **95.0%**
*EPGシリーズは省エネ法の対象外です。

屋内 強制給排気 (FF)

減圧弁(0.08MPa)、逃し弁(0.095MPa) 必要

給排気延長
2m2曲がりまで*1
[3m3曲がりまで*2][7m3曲がりまで*2][4]

給湯出力 **58.6kW (50,400kcal/h)**

あんしん点検
設計上の標準使用期間：5年

連続給湯効率 **95.0%**
*EPGシリーズは省エネ法の対象外です。



外装高級粉体塗装 [112261]
EPG-5903 1缶式
希望小売価格 **¥430,100** (税抜 ¥391,000)

- 暖房出力 (缶体) 56.1kW (48,200kcal/h)
- 台所リモコン付 (本体取付用リモコンコード1m付)
- 外形寸法 高1,410×幅434×奥行702 (mm)

循環ポンプは別売です。

*1. 排気筒は、必ず別売品の「専用排気筒 (NKPφ100) 部材:P70参照」を使用してください。他の排気筒を使用しますと排気筒の接続部からドレン水が滴下して、家財等に悪影響をおよぼすおそれがあります。
[専用排気筒および排気筒取付方法の詳細についてはP70参照]



外装高級粉体塗装 [112281]
EPG-5903F 1缶式
A 本体希望小売価格 **¥440,000** (税抜 ¥400,000)

- 外形寸法 高1,410×幅434×奥行702 (mm)
- B うえ型給排気筒 (別売)
・FF-80-092 (P71・73参照)
希望小売価格 **¥37,950** (税抜 ¥34,500)

A + B (本体 + うえ型給排気筒) セット価格 **¥477,950** (税抜 ¥434,500)

- 暖房出力 (缶体) 56.1kW (48,200kcal/h)
- 台所リモコン付 (本体取付用リモコンコード1m付)

循環ポンプは別売です。

屋内 強制排気

減圧弁(0.08MPa)、逃し弁(0.095MPa) 必要

排気延長
総延長5m2曲がりまで

給湯出力 **44.0kW (37,800kcal/h)**

専用排気筒 (別売) が必要です。*1

あんしん点検
設計上の標準使用期間：5年

連続給湯効率 **95.0%**
*EPGシリーズは省エネ法の対象外です。



外装高級粉体塗装 [112221]
EPG-4403 1缶式
希望小売価格 **¥379,500** (税抜 ¥345,000)

- 暖房出力 (缶体) 42.1kW (36,200kcal/h)
- 台所リモコン付 (本体取付用リモコンコード1m付)
- 外形寸法 高1,305×幅434×奥行702 (mm)

循環ポンプは別売です。

*1. 排気筒は、必ず別売品の「専用排気筒 (NKPφ100) 部材:P70参照」を使用してください。他の排気筒を使用しますと排気筒の接続部からドレン水が滴下して、家財等に悪影響をおよぼすおそれがあります。
[専用排気筒および排気筒取付方法の詳細についてはP70参照]

台所リモコン付

ラクラクリモコン

台所リモコン **CMR-2808**
非防水形

*非防水形リモコンは、浴室などの湿気の高い場所への取り付けはできません。

温水ボイラ **エコフィール**

業務用 給湯プラス暖房

2缶式 缶体とコイルの熱交換器で、「給湯」と「暖房」の同時使用ができます。

主な機能
詳しくは P22

- 減圧式 (標準圧力)
- ハイパワー
- ソーラー (注1)
- タイムスタンプ
- ステンレスパイプ
- 凍結予防

関連部品：P68～
寸法図：P77～
仕様表：P85～

注1：設定した給湯温度に関係なく高温のお湯が出ることがありますのでやけどに注意してください。

屋内 強制排気

減圧弁(0.08MPa)、逃し弁(0.095MPa) 必要

排気延長
総延長5m2曲がりまで

給湯出力 **缶体 / 58.6kW (50,400kcal/h)**
コイル / 51.0kW (43,900kcal/h)

専用排気筒 (別売) が必要です。*1

あんしん点検
設計上の標準使用期間：5年

連続給湯効率 **95.0%**
*EPGシリーズは省エネ法の対象外です。

外装高級粉体塗装 [112271]
EPG-5903W 2缶式
希望小売価格 **¥492,800** (税抜 ¥448,000)

- 暖房出力 (缶体) 56.1kW (48,200kcal/h)
- 暖房出力 (コイル) 29.0kW (24,900kcal/h)
- 台所リモコン付 (本体取付用リモコンコード1m付)
- 外形寸法 高1,410×幅434×奥行702 (mm)

循環ポンプは別売です。

*1. 排気筒は、必ず別売品の「専用排気筒 (NKPφ100) 部材:P70参照」を使用してください。他の排気筒を使用しますと排気筒の接続部からドレン水が滴下して、家財等に悪影響をおよぼすおそれがあります。
[専用排気筒および排気筒取付方法の詳細についてはP70参照]

台所リモコン付

ラクラクリモコン

台所リモコン **CMR-2808**
非防水形

*非防水形リモコンは、浴室など内の湿気の高い場所への取り付けはできません。

エコフィール

水道直圧式

減圧式 高圧力型

減圧式 標準圧力型

石油給湯器

石油ふるがま

暖房ボイラ

業務用 給湯または暖房

1缶式 缶体のみの熱交換器で、用途により「給湯」または「暖房」どちらかの使用になります。

主な機能
詳しくは P22

減圧式
(標準圧力)

ハイ
パワー

ソーラー
(注1)

タイム
スタンプ
(注2)

ステンレス
パイプ

凍結
予防

関連部品：P68～
寸法図：P77～
仕様表：P85～

注1：PG-5304・PG-5304Fのみ
注2：設定した給湯温度に関係なく高温のお湯が出る場合がありますのでやけどに注意してください。

屋内 強制排気・強制通気

減圧弁(0.08MPa)、逃し弁(0.095MPa) 必要

排気延長

総延長5m2曲がりまで
(立上がり1m以上)

給湯出力 52.6kW(45,200kcal/h)

あんしん点検

設計上の標準使用期間：5年

外装高級粉体塗装 [112361]

PG-5304 1缶式

希望小売価格 ¥347,600(税抜 ¥316,000)

- 暖房出力(缶体) 52.0kW(44,700kcal/h)
- 台所リモコン付(本体取付用リモコンコード1m付)
- 外形寸法 高1,107×幅434×奥行702(mm)

循環ポンプ、アミ付エルボトップ(φ106)は別売です。



屋内 強制給排気(FF)

減圧弁(0.08MPa)、逃し弁(0.095MPa) 必要

給排気延長

2m2曲がりまで※1
[3m3曲がりまで※2][7m3曲がりまで※2※4]

- ※1. 標高500～1000mまで。
- ※2. 給気側延長は、ステンレス管を使用。
- ※3. 標高500m以下。
- ※4. 基板の設定および標高500m以下。



給湯出力 52.6kW(45,200kcal/h)

あんしん点検

設計上の標準使用期間：5年

外装高級粉体塗装 [112411]

PG-5304F 1缶式

A)本体希望小売価格
¥364,100(税抜 ¥331,000)

- 外形寸法 高1,107×幅434×奥行702(mm)

B)うす型給排気筒(別売)

・FF-80-092(P71・73参照)

希望小売価格 ¥37,950(税抜 ¥34,500)

A)+B(本体+うす型給排気筒) セット価格
¥402,050(税抜 ¥365,500)

- 暖房出力(缶体) 52.0kW(44,700kcal/h)
- 台所リモコン付(本体取付用リモコンコード1m付)

循環ポンプは別売です。

屋内 強制排気・強制通気

減圧弁(0.08MPa)、逃し弁(0.095MPa) 必要

排気延長

総延長5m2曲がりまで
(立上がり1m以上)

給湯出力 39.5kW(34,000kcal/h)

特定保守製品

設計標準使用期間：5年

外装高級粉体塗装 [112341]

PG-4004 1缶式

希望小売価格 ¥294,800(税抜 ¥268,000)

- 暖房出力(缶体) 39.0kW(33,500kcal/h)
- 台所リモコン付(本体取付用リモコンコード1m付)
- 外形寸法 高1,002×幅434×奥行702(mm)

循環ポンプ、アミ付エルボトップ(φ106)は別売です。



屋内 強制給排気(FF)

減圧弁(0.08MPa)、逃し弁(0.095MPa) 必要

給排気延長

2m2曲がりまで※1
[3m3曲がりまで※2][7m3曲がりまで※2※4]

- ※1. 標高500～1000mまで。
- ※2. 給気側延長は、ステンレス管を使用。
- ※3. 標高500m以下。
- ※4. 基板の設定および標高500m以下。



給湯出力 39.5kW(34,000kcal/h)

特定保守製品

設計標準使用期間：5年

外装高級粉体塗装 [112351]

PG-4004F 1缶式

A)本体希望小売価格
¥312,400(税抜 ¥284,000)

- 外形寸法 高1,002×幅434×奥行702(mm)

B)うす型給排気筒(別売)

・FF-70-092(P71参照)

希望小売価格 ¥20,900(税抜 ¥19,000)

A)+B(本体+うす型給排気筒) セット価格
¥333,300(税抜 ¥303,000)

- 暖房出力(缶体) 39.0kW(33,500kcal/h)
- 台所リモコン付(本体取付用リモコンコード1m付)

循環ポンプは別売です。

台所リモコン付

ラクラクリモコン



台所リモコン
CMR-2808
非防水形

※非防水形リモコンは、浴室内などの湿気の多い場所への取り付けはできません。

業務用 給湯または暖房

1缶式 缶体のみの熱交換器で、用途により「給湯」または「暖房」どちらかの使用になります。

主な機能
詳しくは P22

減圧式
(標準圧力)

ハイ
パワー

ソーラー
(注1)

タイム
スタンプ

関連部品：P68～
寸法図：P77～
仕様表：P85～

注1：設定した給湯温度に関係なく高温のお湯が出る場合がありますのでやけどに注意してください。

屋内 強制排気・強制通気

給湯出力 69.8kW(60,000kcal/h)

あんしん点検

設計上の標準使用期間：5年

減圧弁(0.08MPa)、逃し弁(0.095MPa) 必要

排気延長

総延長5m2曲がりまで
(立上がり1m以上)

外装高級粉体塗装 [112441]

PG-7004 1缶式

希望小売価格 ¥512,600(税抜 ¥466,000)

- 暖房出力 68.6kW(59,000kcal/h)
- 台所リモコン付(本体取付用リモコンコード1m付)
- 外形寸法 高1,047×幅514×奥行748(mm)

循環ポンプ、アミ付エルボトップ(φ120)は別売です。



台所リモコン付

ラクラクリモコン



台所リモコン
CMR-2808
非防水形

※非防水形リモコンは、浴室内などの湿気の多い場所への取り付けはできません。

業務用 給湯プラス暖房

2缶式 缶体とコイルの熱交換器で、「給湯」と「暖房」の同時使用ができます。

主な機能

詳しくはP22

減圧式
(標準圧力)

ハイ
パワー

ソーラー
(注1)

タイム
スタンプ
(注2)

ステンレス
パイプ

凍結
予防

関連部品：P68～
寸法図：P77～
仕様表：P85～

注1:PG-5304Wのみ
注2:設定した給湯温度に関係なく高温のお湯が出る場合がありますのでやけどに注意してください。

屋内 強制排気・強制通気

減圧弁(0.08MPa)、逃し弁(0.095MPa) 必要

排気延長

総延長5m2曲がりまで
(立上がり1m以上)



給湯出力 缶体/52.6kW(45,200kcal/h)
コイル/51.0kW(43,900kcal/h)

あんしん点検

設計上の標準使用期間:5年

外装高級粉体塗装 [112421]

PG-5304W 2缶式

希望小売価格¥403,700(税抜 ¥367,000)

- 暖房出力(缶体) 52.0kW(44,700kcal/h)
- 暖房出力(コイル) 22.1kW(19,000kcal/h)
- 台所リモコン付(本体取付用リモコンコード1m付)
- 外形寸法 高1,107×幅434×奥行702(mm)

循環ポンプ、アミ付エルボトップ(φ106)は別売です。

屋内 強制排気・強制通気

減圧弁(0.08MPa)、逃し弁(0.095MPa) 必要

排気延長

総延長5m2曲がりまで
(立上がり1m以上)



給湯出力 缶体/39.5kW(34,000kcal/h)
コイル/35.6kW(30,600kcal/h)

特定保守製品

設計標準使用期間:5年

外装高級粉体塗装 [112381]

PG-4004W 2缶式

希望小売価格¥347,600(税抜 ¥316,000)

- 暖房出力(缶体) 39.0kW(33,500kcal/h)
- 暖房出力(コイル) 17.5kW(15,100kcal/h)
- 台所リモコン付(本体取付用リモコンコード1m付)
- 外形寸法 高1,002×幅434×奥行702(mm)

循環ポンプ、アミ付エルボトップ(φ106)は別売です。

屋内 強制給排気(FF)

減圧弁(0.08MPa)、逃し弁(0.095MPa) 必要

給排気延長

2m2曲がりまで※1
[3m3曲がりまで※2][7m3曲がりまで※2※4]

※1.標高500～1000mまで。
※2.給気側延長は、ステンレス管を使用。
※3.標高500m以下。
※4.基板の設定および標高500m以下。



給湯出力 缶体/39.5kW(34,000kcal/h)
コイル/35.6kW(30,600kcal/h)

特定保守製品

設計標準使用期間:5年

外装高級粉体塗装 [112391]

PG-4004WF 2缶式

△A)本体希望小売価格
¥368,500(税抜 ¥335,000)

- 外形寸法 高1,002×幅434×奥行702(mm)

△B)うす型給排気筒(別売)
・FF-70-092(P71参照)
希望小売価格 ¥20,900(税抜 ¥19,000)

△A+B(本体+うす型給排気筒)セット価格
¥389,400(税抜 ¥354,000)

- 暖房出力(缶体) 39.0kW(33,500kcal/h)
- 暖房出力(コイル) 17.5kW(15,100kcal/h)
- 台所リモコン付(本体取付用リモコンコード1m付)

循環ポンプは別売です。

台所リモコン付

ラクラクリモコン



台所リモコン
CMR-2808
非防水形

※非防水形リモコンは、浴室内などの湿気の多い場所への取り付けはできません。

給湯専用(マキ焚兼用タイプ)

●マキを燃やせて経済的 (灯油とマキの同時使用はできません)

主な機能

詳しくはP22

減圧式
(標準圧力)

関連部品：P68～
寸法図：P77～
仕様表：P85～

屋内 強制通気

缶容量:165ℓ 水管口ストル型

強制排気はできません

給湯出力 パーナー/39.5kW(34,000kcal/h)
マキ/約34.9kW(30,000kcal/h)

質量(梱包時):144kg

あんしん点検

設計上の標準使用期間:8年

減圧弁(0.08MPa)、逃し弁(0.095MPa) 必要



[117950]

LHG-4010S

希望小売価格 ¥533,500(税抜 ¥485,000)

- 煙突接続径(φ150)
- 外形寸法 高1,438×幅828×奥行695(mm)

安全設計 ※マキ焚きの場合はこの機能は作動しません。

「圧力スイッチ式空だき防止装置」を
全機種に搭載

「再点火防止機能」を
全機種に搭載

「セーフティスタート機能」を
搭載 CHS-6、CH2S-6を除く

他の安全機能

- 対震自動消火装置
- 燃焼安全装置
- 停電安全装置
- 過熱防止装置

※マキ焚きの場合はこの機能は作動しません。

灯油専用ふろがま

主な機能
詳しくは P22

タイム
スタンプ

関連部品：P68～
寸法図：P77～
仕様表：P85～

屋内 強制通気
(浴室外設置形)

強制排気はできません

特定保守製品

設計標準使用期間：8年

湯沸効率
63.3%

外装ステンレス製

JPK-N6

希望小売価格 ¥117,700 (税抜 ¥107,000)

(油タンク無し) ¥109,670 (税抜 ¥99,700)

●出力 14.3kW (12,300kcal/h)

●煙突接続径 (φ 106)

※バーナー取り付け3方向可能

※取付ピッチ100と160

●外形寸法 高463×幅330×奥行507 (mm)



マキ焚兼用ふろがま

主な機能
詳しくは P22

タイム
スタンプ

関連部品：P68～
寸法図：P77～
仕様表：P85～

長いマキの焼却に便利なロングサイズタイプ

屋内 強制通気
(浴室外設置形)

強制排気はできません

特定保守製品 (注1)

設計標準使用期間：8年

外装ステンレス製

CHS-6

希望小売価格 ¥169,400 (税抜 ¥154,000)

(油タンク無し) ¥161,370 (税抜 ¥146,700)

CHC缶(バーナーなし) ¥100,100 (税抜 ¥91,000)

●出力 14.9kW (12,800kcal/h)

●煙突接続径 (φ 115)

●缶体ステンレス製

●掃除口付

※バーナー取り付け左右可能

●外形寸法 高506×幅605×奥行585 (mm)



注1. バーナー (SB-76) が該当製品です。

コンパクトタイプ

屋内 強制通気
(浴室外設置形)

強制排気はできません

特定保守製品 (注1)

設計標準使用期間：8年

外装ステンレス製

CH2S-6

希望小売価格 ¥166,100 (税抜 ¥151,000)

(油タンク無し) ¥158,070 (税抜 ¥143,700)

CH2C缶(バーナーなし) ¥96,800 (税抜 ¥88,000)

●出力 14.9kW (12,800kcal/h)

●煙突接続径 (φ 115)

●缶体ステンレス製

●掃除口付

※バーナー取り付け左右可能

●外形寸法 高506×幅605×奥行485 (mm)



注1. バーナー (SB-76) が該当製品です。

標準付属品

JPK-N6、CHS-6、CH2S-6



●リモコン (TS-10)
(リモコンコード3m付)

沸かし時間をセットしていただければ、時間まで沸かします。時間がくると自動的に消火します。
※リモコンパイプを使用して浴室に取り付ける場合は、別売のリモコンパイプセット (RPS-2) が必要です。



●油タンク (OT-21)
タンク容量：18L ※別梱包

※油タンク (OT-21) なしでのご注文も可能です。



●送油管 (φ6.35-2.5m)

標準付属品

JPK-N6 (北海道地区仕様)



●リモコン (TS-10)
(リモコンコード3m付)

沸かし時間をセットしていただければ、時間まで沸かします。時間がくると自動的に消火します。
※浴室に取り付ける場合は、別売のリモコンパイプセット (RPS-2) が必要です。



●油ゴムホース (2m)

●送油管接続パイプ

石油ふろがま用別売部品

●増設リモコン (リモコンコード3m付)
TS-10 [884573] ¥5,720 (税抜 ¥5,200)

●リモコンパイプセット
RPS-2 [884575] ¥1,540 (税抜 ¥1,400)
リモコン接続部 M25

●延長用リモコンコード
FEK-5M (5m) [884578] ¥1,980 (税抜 ¥1,800)

●ステンレス製排気筒
φ 106 (JPK-N6用) [191001] オープン価格
φ 115 (CHS-6、CH2S-6用) [191101] オープン価格

※リモコン (TS-10) および増設リモコン (TS-10) は、掲載石油ふろがま (JPK-N6、CHS-6、CH2S-6) のみ対応しています。

温水暖房 **エコフィール**

「温水暖房エコフィール」は、従来捨てていた排気熱を回収して再利用することにより効率アップを実現しました。

効率アップにより従来機種と比べると、約10%のCO₂削減効果があります。*1

これは杉の木約37本分が吸収するCO₂*2に相当する削減量です。[EDB-2413RGFの場合]

暖房効率

93.0%

業界 **No.1**
※3

EDB-2413RGF・1913RGF・
1513RGF・1213RGF

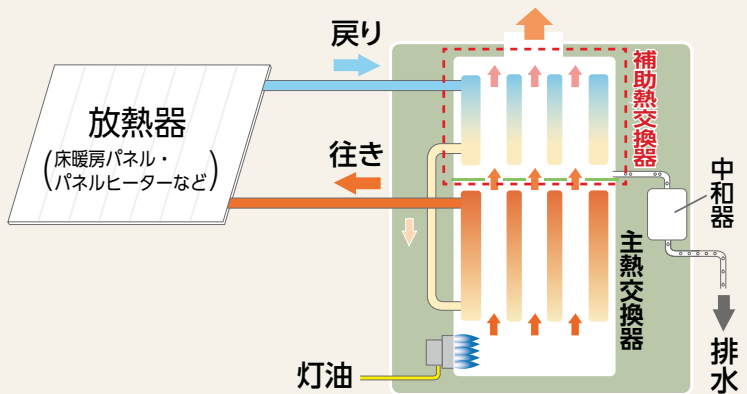

■灯油使用量を大幅に節約!!

算出条件

- ・4人家族、年間暖房負荷:約65GJの場合
(延床面積165㎡、設計室温20℃、熱損失係数1.6W/㎡・k [札幌地区を想定])
- ・灯油価格:132円/L (税込)
(2025年1月6日 全国平均配達価格/資源エネルギー庁発表)
- ・1/2部分出力時で計算
(往き温度60℃、戻り温度40℃)

灯油代を
年間
約**27,450円**
節約



DB-1811RGF
(2024年製)
従来機種

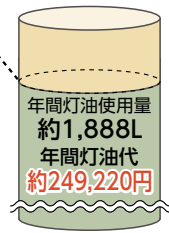

EDB-2413RGF
エコフィール

*1. 当社従来機種DB-1811RGF (2024年製) (暖房効率83.7%)と比べた場合

*2. CO₂排出係数2.49kg-CO₂/L [杉の木1本あたりのCO₂吸収量は、平均して約14kg/1年として計算]【「地球温暖化のための緑の吸収源対策」環境省/林野庁より試算】

*3. 2025年1月現在 (油だき温水ボイラ [暖房用] において 当社調べ)

■ロータリーガス化バーナー

ロータリーガス化バーナーは、燃焼用モーターで燃料を回転霧化させる燃焼方式です。能力に合わせた細やかな燃焼制御が可能です。

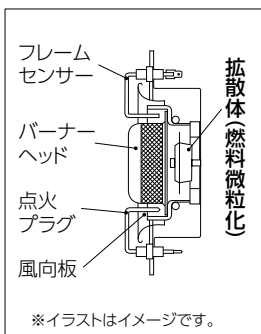

※イラストはイメージです。

■30dB・33dB・34dBの静音化を実現!!

騒音レベルの比較

業界 **No.1**
※4

静音

DB-913RGF
EDB-1513RGF・1213RGF
1513RGFL・1213RGFL

30dB



ささやき声

30dB

静音

DB-1513RGF・1513RGFL
EDB-1913RGF

33dB

静音

DB-1813RGF・1813RGFL
DBT-1813RGF, EDB-2413RGF

34dB



図書館の中

40dB

*4. 2025年4月現在 (油だき温水ボイラ [暖房用] において 当社調べ)

・イラストはイメージです。・機器の騒音レベルは最大燃焼時の値です。

業界初※4

スマートフォンで暖房ボイラをカンタン操作、 便利で快適な「CHOFU IoTシステム」をお届けします。

当社IoT対応機種：暖房ボイラ全機種 (P61～P66掲載)

※4. 2020年11月発売 (油だき温水ボイラ [暖房用] において 当社調べ)

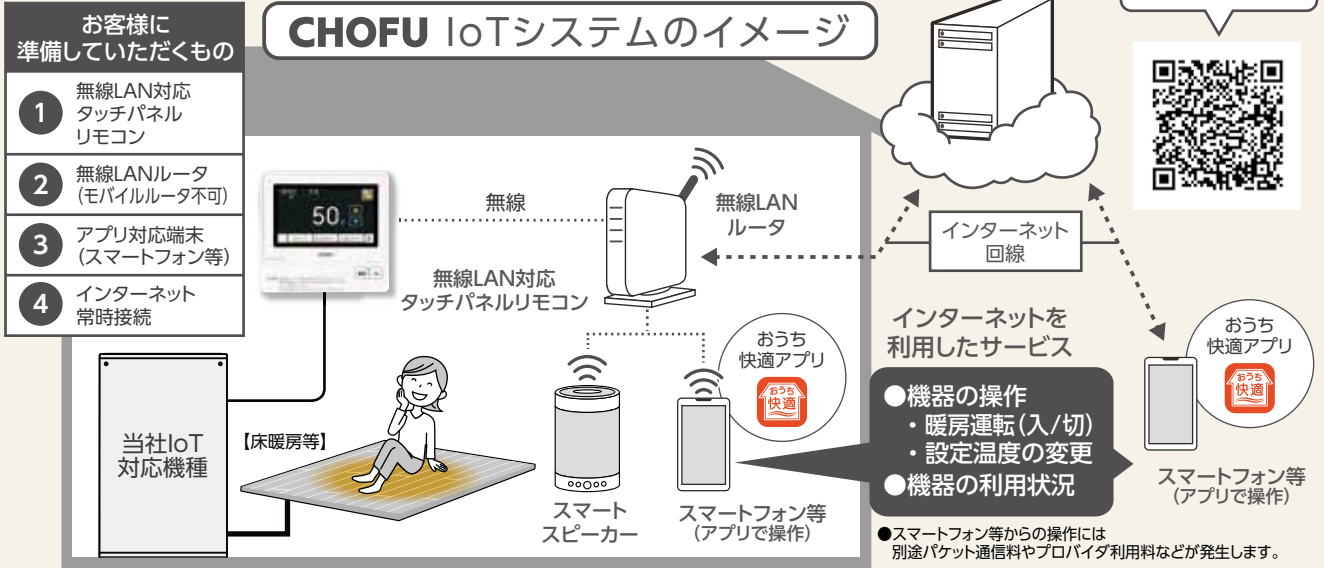

使いやすさと美しさを両立させた 無線LAN対応 (インターネット接続) タッチパネルリモコン

CMR-3102VM

[外形寸法] (高120×幅128×奥行18mm)
非防水形 ※5



※5. 非防水形リモコンは、浴室など湿気が多い場所への取り付けはできません。

■ おうち快適アプリ

[対応しているスマートフォン等]

- Android™ 端末 Android8.0以上
- iPhone, iPad iOS11.3以上

※国内で発売されている端末に限ります。
※「Android™」は、Google LLC.の商標です。
※「iPhone」「iPad」は、Apple Inc.の商標です。
※すべての機種で動作を保证するものではありません。
※2025年1月時点での対応状況です。

[対応しているスマートスピーカー]

- Amazon Echo シリーズ

※「Amazon」「Amazon Echo」および関連するすべてのロゴは、Amazon.com, Inc.または、その関連会社の商標または登録商標です。
※2025年1月時点での対応状況です。

●「おうち快適アプリ」のダウンロードにつきましては、無線LAN対応タッチパネルリモコン (CMR-3102VM) に付属の「無線LAN設定説明書」をご覧ください。

■ 離れた場所からカンタン操作

※操作方法の詳細は「おうち快適アプリ操作ガイド」をご覧ください。

- スマートフォンで「おうち快適アプリ」を使えば、暖房ボイラの操作ができます。外出中に暖房運転をしておけば、帰宅時にはお部屋がポカポカです。
※温水ルームヒーター、浴室換気暖房乾燥機等の放熱器を操作することはできません。

スマートフォンで
外出先からでも
カンタン操作！



- スマートスピーカーに対応。音声で操作ができます。

設定温度が50℃に
変更されました



おうち快適アプリの画面表示例 (スマートフォン等)

暖房運転 (入/切) の操作 機器の利用状況の確認



● スマートフォン等に「おうち快適アプリ」のインストールが必要です。
● 画面はイメージイラストのため、実際の画面とは異なります。

おうち快適アプリの 操作一覧

項目	機能
操作	暖房運転 (入/切)
	設定温度の変更
表示 (確認)	機器の利用状況
	室内温度の確認

■ 離れて暮らす ご家族の 利用状況を確認

離れて暮らすご家族の暖房ボイラを登録することで、機器の利用状況を確認できます。

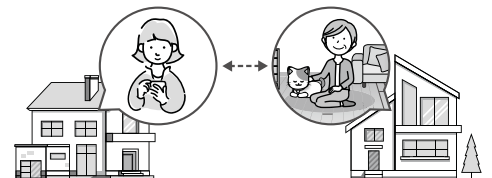

エコフィール

水道直圧式

減圧式 高圧力型

減圧式 標準圧力型

減圧式 貯湯型

石油ふるがま

暖房ボイラ

暖房専用 ローターガス化バーナー搭載

主な機能 IoT タイムスタンプ
詳しくは P22 (注1)

関連部品：P68～
寸法図：P77～
仕様表：P85～

注1：「無線LAN対応タッチパネルリモコン：CMR-3102VM」を選択し、無線LANでインターネットに接続する必要があります。

屋内 強制給排気 (FF)
E-CON接続可能
熱源機通信対応

静音34dB

暖房出力 24.0kW (20,640kcal/h)～
6.0kW (5,160kcal/h)

あんしん点検

設計上の標準使用期間：10年

省エネ基準 達成率	106%	エネルギー 消費効率	93.0%
	目標年度 2025年		

給排気延長 ※1.給気側延長は、φ70ステンレス管を使用。基板の設定および標高1300m以下。
3m3曲がりまで※1



融雪対応 半密閉式
密閉式対応可 [別売 (P75参照) の密閉配管セットまたはエア抜きセットを接続してください。]

外装高級粉体塗装 [112561]

EDB-2413RGF △本体希望小売価格 [リモコン別売]
¥474,100 (税抜 ¥431,000)

●外形寸法 高760×幅540×奥行287 (mm)

□うす型給排気筒 (別売) 希望小売価格 ¥20,900 (税抜 ¥19,000)

・FF-70-092 (P71参照)

△+□ (本体+うす型給排気筒) セット価格 ¥495,000 (税抜 ¥450,000)

●DCキャンドポンプ内蔵 ●半密閉タンクシステム内蔵 ●汲上ポンプセット対応 (別売) 必要別売品/リモコン、リモコンコード (RK-3P)

屋内 強制給排気 (FF)
E-CON接続可能
熱源機通信対応

静音33dB

暖房出力 19.0kW (16,340kcal/h)～
6.0kW (5,160kcal/h)

あんしん点検

設計上の標準使用期間：10年

省エネ基準 達成率	106%	エネルギー 消費効率	93.0%
	目標年度 2025年		

給排気延長 ※1.給気側延長は、φ70ステンレス管を使用。基板の設定および標高1300m以下。
3m3曲がりまで※1



融雪対応 半密閉式
密閉式対応可 [別売 (P75参照) の密閉配管セットまたはエア抜きセットを接続してください。]

外装高級粉体塗装 [112551]

EDB-1913RGF △本体希望小売価格 [リモコン別売]
¥442,200 (税抜 ¥402,000)

●外形寸法 高760×幅540×奥行287 (mm)

□うす型給排気筒 (別売) 希望小売価格 ¥20,900 (税抜 ¥19,000)

・FF-70-092 (P71参照)

△+□ (本体+うす型給排気筒) セット価格 ¥463,100 (税抜 ¥421,000)

●DCキャンドポンプ内蔵 ●半密閉タンクシステム内蔵 ●汲上ポンプセット対応 (別売) 必要別売品/リモコン、リモコンコード (RK-3P)

屋内 強制給排気 (FF)
E-CON接続可能
熱源機通信対応

静音30dB

暖房出力 15.0kW (12,900kcal/h)～
6.0kW (5,160kcal/h)

あんしん点検

設計上の標準使用期間：10年

省エネ基準 達成率	106%	エネルギー 消費効率	93.0%
	目標年度 2025年		

給排気延長 ※1.基板の設定および標高1300m以下。
3m3曲がりまで※1



融雪対応 半密閉式
密閉式対応可 [別売 (P75参照) の密閉配管セットまたはエア抜きセットを接続してください。]

外装高級粉体塗装 [112541]

EDB-1513RGF △本体希望小売価格 [リモコン別売]
¥408,100 (税抜 ¥371,000)

●外形寸法 高760×幅540×奥行287 (mm)

□うす型給排気筒 (別売) 希望小売価格 ¥36,740 (税抜 ¥33,400)

・FF-49-03E (保温材付) (P71・73参照)

△+□ (本体+うす型給排気筒) セット価格 ¥444,840 (税抜 ¥404,400)

●DCキャンドポンプ内蔵 ●半密閉タンクシステム内蔵 ●汲上ポンプセット対応 (別売) 必要別売品/リモコン、リモコンコード (RK-3P)

※既存のφ120壁穴機種から交換する場合、壁フランジセット (P75参照) を使用してください。

屋内 強制給排気 (FF)
E-CON接続可能
熱源機通信対応

静音30dB

暖房出力 12.0kW (10,340kcal/h)～
5.3kW (4,560kcal/h)

あんしん点検

設計上の標準使用期間：10年

省エネ基準 達成率	106%	エネルギー 消費効率	93.0%
	目標年度 2025年		

給排気延長 ※1.基板の設定および標高1300m以下。
3m3曲がりまで※1



融雪対応 半密閉式
密閉式対応可 [別売 (P75参照) の密閉配管セットまたはエア抜きセットを接続してください。]

外装高級粉体塗装 [112531]

EDB-1213RGF △本体希望小売価格 [リモコン別売]
¥387,200 (税抜 ¥352,000)

●外形寸法 高645×幅540×奥行287 (mm)

□うす型給排気筒 (別売) 希望小売価格 ¥36,740 (税抜 ¥33,400)

・FF-49-03E (保温材付) (P71・73参照)

△+□ (本体+うす型給排気筒) セット価格 ¥423,940 (税抜 ¥385,400)

●DCキャンドポンプ内蔵 ●半密閉タンクシステム内蔵 ●汲上ポンプセット対応 (別売) 必要別売品/リモコン、リモコンコード (RK-3P)

※既存のφ120壁穴機種から交換する場合、壁フランジセット (P75参照) を使用してください。

熱源機通信について

熱源機器とヘッダーボックス (HDB-404・804) [温水暖房システムカタログ参照] 間でお互いの運転情報の送受信を行うことができます。これによりヘッダーボックスのリモコンで熱源機器の設定温度の変更や警報の表示ができるため、熱源機器に接続するリモコンは不要になります。(2心延長通信線が必要です。)

選べるリモコン

別売無線 LAN 対応タッチパネルリモコン
CMR-3102VM [887814]
¥30,800 (税抜 ¥28,000)
[非防水形]

別売多機能リモコン
CMR-2611 [193242]
¥24,200 (税抜 ¥22,000)
[非防水形] [ふたを開いた状態]

別売カンタンリモコン
CMR-2614 [885597]
¥19,800 (税抜 ¥18,000)
[非防水形] [ふたを開いた状態]

別売ラクラクリモコン
CMR-2800 [883673]
¥9,900 (税抜 ¥9,000)
[非防水形]

※非防水形リモコンは、浴室内など湿気が多い場所への取り付けはできません。

暖房専用

左配管タイプ
ロータリーガス化バーナー搭載

主な機能

詳しくは P22

IoT
タイム
スタンプ
(注1)

注1:「無線LAN対応タッチパネルリモコン:CMR-3102VM」を選択し、無線LANでインターネットに接続する必要があります。

関連部品: P68~
寸法図: P77~
仕様表: P85~

屋内 強制給排気 (FF)
E-CON接続可能
左配管 熱源機通信対応



暖房出力 15.0kW (12,900kcal/h) ~
6.0kW (5,160kcal/h)

静音30dB

あんしん点検

設計上の標準使用期間: 10年

省エネ基準 達成率	106%	エネルギー 消費効率	93.0%
	目標年度 2025年		

給排気延長 3m3曲がりまで※1
※1.基板の設定および標高1300m以下。

融雪対応 半密閉式

密閉式対応可 [別売(P75参照)の密閉配管セットまたはエア抜きセットを接続してください。]

外装高級粉体塗装 [112471] A)本体希望小売価格 [リモコン別売]

EDB-1513RGFL ¥415,800 (税抜 ¥378,000)

●外形寸法 高760×幅540×奥行287 (mm)

□うす型給排気筒 (別売) 希望小売価格 ¥36,740 (税抜 ¥33,400)

・FF-49-03E (保温材付) (P71・73参照)

A)+B) (本体+うす型給排気筒) セット価格 ¥452,540 (税抜 ¥411,400)

●DCキャンドポンプ内蔵 ●半密閉タンクシステム内蔵

●汲上ポンプセット対応 (別売)
必要別売品/リモコン、リモコンコード (RK-3P)

屋内 強制給排気 (FF)
E-CON接続可能
左配管 熱源機通信対応



暖房出力 12.0kW (10,340kcal/h) ~
5.3kW (4,560kcal/h)

静音30dB

あんしん点検

設計上の標準使用期間: 10年

省エネ基準 達成率	106%	エネルギー 消費効率	93.0%
	目標年度 2025年		

給排気延長 3m3曲がりまで※1
※1.基板の設定および標高1300m以下。

融雪対応 半密閉式

密閉式対応可 [別売(P75参照)の密閉配管セットまたはエア抜きセットを接続してください。]

外装高級粉体塗装 [112461] A)本体希望小売価格 [リモコン別売]

EDB-1213RGFL ¥387,200 (税抜 ¥352,000)

●外形寸法 高645×幅540×奥行287 (mm)

□うす型給排気筒 (別売) 希望小売価格 ¥36,740 (税抜 ¥33,400)

・FF-49-03E (保温材付) (P71・73参照)

A)+B) (本体+うす型給排気筒) セット価格 ¥423,940 (税抜 ¥385,400)

●DCキャンドポンプ内蔵 ●半密閉タンクシステム内蔵

●汲上ポンプセット対応 (別売)
必要別売品/リモコン、リモコンコード (RK-3P)

熱源機通信について

熱源機器とヘッダーボックス (HDB-404・804) [温水暖房システムカタログ参照] 間でお互いの運転情報の送受信を行うことができます。これによりヘッダーボックスのリモコンで熱源機器の設定温度の変更や警報の表示ができるため、熱源機器に接続するリモコンは不要になります。(2心延長通信線が必要です。)

選べるリモコン

<p>別売無線 LAN 対応タッチパネルリモコン CMR-3102VM [887814] ¥30,800 (税抜 ¥28,000) 非防水形</p>	<p>別売多機能リモコン CMR-2611 [193242] ¥24,200 (税抜 ¥22,000) 非防水形 【ふたを開いた状態】</p>	<p>別売カンタンリモコン CMR-2614 [885597] ¥19,800 (税抜 ¥18,000) 非防水形 【ふたを開いた状態】</p>	<p>別売ラクラクリモコン CMR-2800 [883673] ¥9,900 (税抜 ¥9,000) 非防水形</p>
--	---	--	---

※非防水形リモコンは、浴室内など湿気が多い場所への取り付けはできません。

暖房専用 ローターガス化バーナー搭載

主な機能

詳しくは P22

IoT

タイム
スタンプ

(注1)

注1:「無線LAN対応タッチパネルリモコン:CMR-3102VM」を選択し、無線LANでインターネットに接続する必要があります。

関連部品: P68~
寸法図: P77~
仕様表: P85~

屋内 強制給排気(FF)
E-CON接続可能
熱源機通信対応

静音34dB

暖房出力 18.0kW(15,500kcal/h)~
6.0kW(5,160kcal/h)

あんしん点検

設計上の標準使用期間:10年

省エネ基準 達成率	100%	エネルギー 消費効率	87.1%
	目標年度 2025年		

給排気延長 3m3曲がりまで※1
※1.給気側延長は、φ49ステンレス管を使用。基板の設定および標高1000m以下。



融雪対応 半密閉式
密閉式対応可

【別売(P75参照)の密閉配管セットまたはエア抜きセットを接続してください。】

外装高級粉体塗装 [112511]

DB-1813RGF

△本体希望小売価格 [リモコン別売]

¥379,500 (税抜 ¥345,000)

●外形寸法 高590×幅470×奥行287 (mm)

□うす型給排気筒 (別売) 希望小売価格 ¥20,900 (税抜 ¥19,000)

・FF-49-01(P71・73参照)

△+□ (本体+うす型給排気筒) セット価格 ¥400,400 (税抜 ¥364,000)

●DCキャンドポンプ内蔵 ●半密閉タンクシステム内蔵

●汲上ポンプセット対応 (別売)

必要別売品/リモコン、リモコンコード(RK-3P)

※既存のφ120壁穴機種から交換する場合、壁フランジセット(P75参照)を使用してください。

屋内 強制給排気(FF)
E-CON接続可能
熱源機通信対応

静音33dB

暖房出力 15.0kW(12,900kcal/h)~
6.0kW(5,160kcal/h)

あんしん点検

設計上の標準使用期間:10年

省エネ基準 達成率	100%	エネルギー 消費効率	87.1%
	目標年度 2025年		

給排気延長 3m3曲がりまで※1
※1.基板の設定および標高1300m以下。



融雪対応 半密閉式
密閉式対応可

【別売(P75参照)の密閉配管セットまたはエア抜きセットを接続してください。】

外装高級粉体塗装 [112491]

DB-1513RGF

△本体希望小売価格 [リモコン別売]

¥358,600 (税抜 ¥326,000)

●外形寸法 高590×幅470×奥行287 (mm)

□うす型給排気筒 (別売) 希望小売価格 ¥20,900 (税抜 ¥19,000)

・FF-49-01(P71・73参照)

△+□ (本体+うす型給排気筒) セット価格 ¥379,500 (税抜 ¥345,000)

●DCキャンドポンプ内蔵 ●半密閉タンクシステム内蔵

●汲上ポンプセット対応 (別売)

必要別売品/リモコン、リモコンコード(RK-3P)

屋内 強制給排気(FF)
E-CON接続可能
熱源機通信対応

静音30dB

暖房出力 9.0kW(7,740kcal/h)~
4.3kW(3,700kcal/h)

あんしん点検

設計上の標準使用期間:10年

省エネ基準 達成率	100%	エネルギー 消費効率	87.1%
	目標年度 2025年		

給排気延長 3m3曲がりまで※1
※1.基板の設定および標高1300m以下。



融雪対応 半密閉式
密閉式対応可

【別売(P75参照)の密閉配管セットまたはエア抜きセットを接続してください。】

外装高級粉体塗装 [112481]

DB-913RGF

△本体希望小売価格 [リモコン別売]

¥343,200 (税抜 ¥312,000)

●外形寸法 高590×幅470×奥行287 (mm)

□うす型給排気筒 (別売) 希望小売価格 ¥20,900 (税抜 ¥19,000)

・FF-49-01(P71・73参照)

△+□ (本体+うす型給排気筒) セット価格 ¥364,100 (税抜 ¥331,000)

●DCキャンドポンプ内蔵 ●半密閉タンクシステム内蔵

●汲上ポンプセット対応 (別売)

必要別売品/リモコン、リモコンコード(RK-3P)

熱源機通信について

熱源機器とヘッダーボックス(HDB-404・804) [温水暖房システムカタログ参照]間でお互いの運転情報の送受信を行うことができます。これによりヘッダーボックスのリモコンで熱源機器の設定温度の変更や警報の表示ができるため、熱源機器に接続するリモコンは不要になります。(2心延長通信線が必要です。)

選べるリモコン

別売無線 LAN 対応タッチパネルリモコン
CMR-3102VM [887814]
¥30,800 (税抜¥28,000)
非防水形



別売多機能リモコン
CMR-2611 [193242]
¥24,200 (税抜¥22,000)
非防水形 【ふたを開いた状態】



別売カンタンリモコン
CMR-2614 [885597]
¥19,800 (税抜¥18,000)
非防水形 【ふたを開いた状態】



別売ラクラクリモコン
CMR-2800 [883673]
¥9,900 (税抜¥9,000)
非防水形



※非防水形リモコンは、浴室内など湿気の多い場所への取り付けはできません。

暖房専用

ハイパワー 40.3kW (34,600kcal/h)
ガンタイプバーナー

主な機能

詳しくはP22

IoT
(注1)

タイム
スタンプ

関連部品：P68～
寸法図：P77～
仕様表：P85～

注1：「無線LAN対応タッチパネルリモコン：CMR-3102VM」を選択し、無線LANでインターネットに接続する必要があります。

屋内 強制給排気(FF)
E-CON接続可能

暖房出力 40.3kW (34,600kcal/h)

あんしん点検

設計上の標準使用期間：10年

 目標年度 2025年	省エネ基準 達成率	エネルギー 消費効率
	100%	87.6%

給排気延長	※1.標高500～1000m以下。基板の設定および標高1000～1500m以下。
2m2曲がりまで※1.※2 [3m3曲がりまで※2.※3] [7m3曲がりまで※2.※4]	※2.給気側延長は、φ70ステンレス管を使用。
	※3.標高500m以下。
	※4.基板の設定および標高500m以下。



融雪対応 半密閉式

密閉式対応可【別売(P64参照)の密閉変換セットと密閉配管セットを使用してください。】

外装高級粉体塗装 [112041]

△本体希望小売価格 [リモコン別売]

DB-4004F

¥478,500 (税抜 ¥435,000)

●外形寸法 高1,055×幅434×奥行702 (mm)

□うす型給排気筒 (別売)

希望小売価格 ¥20,900 (税抜 ¥19,000)

・FF-70-092(P71参照)

△+□ (本体+うす型給排気筒) セット価格 ¥499,400 (税抜 ¥454,000)

●ACキャンドポンプ内蔵 ●半密閉タンクシステム内蔵
必要別売品/リモコン、リモコンコード(RK-3P)

屋内 強制排気・強制通気
E-CON接続可能

暖房出力 40.3kW (34,600kcal/h)

あんしん点検

設計上の標準使用期間：10年

 目標年度 2025年	省エネ基準 達成率	エネルギー 消費効率
	100%	87.6%

排気延長	
総延長5m2曲がりまで (立上がり1m以上)	



融雪対応 半密閉式

密閉式対応可【別売(P64参照)の密閉変換セットと密閉配管セットを使用してください。】

外装高級粉体塗装 [112031]

本体希望小売価格 [リモコン別売]

DB-4004

¥473,000 (税抜 ¥430,000)

●ACキャンドポンプ内蔵

●半密閉タンクシステム内蔵

●外形寸法 高1,055×幅434×奥行702 (mm)

必要別売品/リモコン、リモコンコード(RK-3P)

DB-4004F・4004 専用別売部品

<p>密閉変換セット VH-MHS-4004A [889126] ¥1,430 (税抜¥1,300)</p>  <p>ゴムシート</p> <p>密閉式に変更する場合に使用します。</p>	<p>密閉配管セット VH-MHS [800545] ¥26,400 (税抜¥24,000)</p>  <p>逃し弁 エア抜き弁 圧力計</p> <p>密閉式に変更する場合に使用します。</p>
--	--

選べるリモコン

融雪で使用する場合は、CMR-2614またはCMR-2800を使用してください。

<p>別売無線 LAN 対応タッチパネルリモコン CMR-3102VM [887814] ¥30,800 (税抜¥28,000) 非防水形</p> 	<p>別売多機能リモコン CMR-2611 [193242] ¥24,200 (税抜¥22,000) 非防水形 【ふたを開いた状態】</p> 	<p>別売カンタンリモコン CMR-2614 [885597] ¥19,800 (税抜¥18,000) 非防水形 【ふたを開いた状態】</p> 	<p>別売ラクラクリモコン CMR-2800 [883673] ¥9,900 (税抜¥9,000) 非防水形</p> 
---	--	--	--

※非防水形リモコンは、浴室内など湿気が多い場所への取り付けはできません。

暖房専用

ロータリーガス化バーナー搭載
左右側面および下配管対応

主な機能

IoT
タイム
スタンプ
(注1)

詳しくはP22
注1:「無線LAN対応タッチパネルリモコン:CMR-3102VM」を選択し、無線LANでインターネットに接続する必要があります。

関連部品: P68~
寸法図: P77~
仕様表: P85~

屋内 強制給排気(FF)
E-CON接続可能
熱源機通信対応

静音34dB

暖房出力 18.0kW(15,500kcal/h)~
6.0kW(5,160kcal/h)

あんしん点検

設計上の標準使用期間: 10年

省エネ基準 達成率	エネルギー 消費効率
	100%
目標年度 2025年	87.1%

給排気延長 3m3曲がりまで※1
※1.給気側延長は、φ49ステンレス管を使用。基板の設定および標高1000m以下。



融雪
対応

半密閉式

密閉式対応可 [別売(P75参照)の密閉配管セットまたはエア抜きセットを接続してください。]

外装高級粉体塗装 [112521]

△本体希望小売価格 [リモコン別売]

DBT-1813RGF

¥409,200(税抜 ¥372,000)

●外形寸法 高750×幅256×奥行571(mm)

□うす型給排気筒 <別売>

希望小売価格 ¥20,900(税抜 ¥19,000)

・FF-49-01(P71・73参照)

△+□(本体+うす型給排気筒) セット価格 ¥430,100(税抜 ¥391,000)

●DCキャンドポンプ内蔵 ●半密閉タンクシステム内蔵
必要別売品/リモコン、リモコンコード(RK-3P)

DBT-1813RGF 専用別売部品

架台
VH-KD-T1811 [887300]
¥27,830(税抜¥25,300)

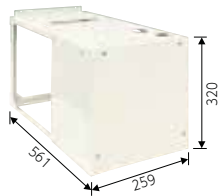

下配管セット
VH-SH-T1811 [887301]
¥14,520(税抜¥13,200)



交換対象機種

DB-151
DB-152
DB-1521
DB-1522

※左右側面配管対応で、上記機種との交換用としてお使いいただけます。

別売部品の架台(VH-KD-T1811)と下配管セット(VH-SH-T1811)を使用すれば、
床下からの配管にも接続可能です。

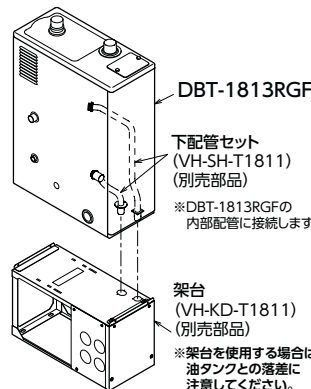

熱源機通信について

熱源機器とヘッダーボックス(HDB-404・804) [温水暖房システムカタログ参照]間でお互いの運転情報の送受信を行うことができます。これによりヘッダーボックスのリモコンで熱源機器の設定温度の変更や警報の表示ができるため、熱源機器に接続するリモコンは不要になります。(2心延長通信線が必要です。)

選べるリモコン

別売無線 LAN 対応タッチパネルリモコン
CMR-3102VM [887814]
¥30,800(税抜¥28,000)
非防水形



別売多機能リモコン
CMR-2611 [193242]
¥24,200(税抜¥22,000)
非防水形 【ふたを開いた状態】

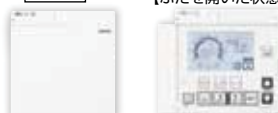

別売カンタンリモコン
CMR-2614 [885597]
¥19,800(税抜¥18,000)
非防水形 【ふたを開いた状態】



別売ラクラクリモコン
CMR-2800 [883673]
¥9,900(税抜¥9,000)
非防水形



※非防水形リモコンは、浴室内など湿気の高い場所への取り付けはできません。

暖房専用

左配管タイプ
ロータリーガス化バーナー搭載

主な機能

詳しくはP22

IoT

タイム
スタンプ

(注1)

注1:「無線LAN対応タッチパネルリモコン:CMR-3102VM」を選択し、無線LANでインターネットに接続する必要があります。

関連部品:P68~
寸法図:P77~
仕様表:P85~

屋内 強制給排気(FF)
E-CON接続可能
左配管 熱源機通信対応



静音34dB

暖房出力 18.0kW(15,500kcal/h)~
6.0kW(5,160kcal/h)

あんしん点検

設計上の標準使用期間:10年

省エネ基準 達成率	100%	エネルギー 消費効率	87.1%
	目標年度 2025年		

給排気延長 3m3曲がりまで※1
※1.給気側延長は、φ49ステンレス管を使用。基板の設定および標高1000m以下。

融雪対応 半密閉式

密閉式対応可 [別売(P75参照)の密閉配管セットまたはエア抜きセットを接続してください。]

外装高級粉体塗装 [113801]

△本体希望小売価格 [リモコン別売]

DB-1813RGFL

¥379,500(税抜 ¥345,000)

●外形寸法 高590×幅470×奥行287(mm)

□うす型給排気筒(別売) 希望小売価格 ¥20,900(税抜 ¥19,000)

・FF-49-01(P71・73参照)

△+□(本体+うす型給排気筒)セット価格 ¥400,400(税抜 ¥364,000)

●DCキャンドポンプ内蔵 ●半密閉タンクシステム内蔵

●汲上ポンプセット対応(別売)

必要別売品/リモコン、リモコンコード(RK-3P)

屋内 強制給排気(FF)
E-CON接続可能
左配管 熱源機通信対応



静音33dB

暖房出力 15.0kW(12,900kcal/h)~
6.0kW(5,160kcal/h)

あんしん点検

設計上の標準使用期間:10年

省エネ基準 達成率	100%	エネルギー 消費効率	87.1%
	目標年度 2025年		

給排気延長 3m3曲がりまで※1
※1.標高1300m以下。

融雪対応 半密閉式

密閉式対応可 [別売(P75参照)の密閉配管セットまたはエア抜きセットを接続してください。]

外装高級粉体塗装 [113701]

△本体希望小売価格 [リモコン別売]

DB-1513RGFL

¥358,600(税抜 ¥326,000)

●外形寸法 高590×幅470×奥行287(mm)

□うす型給排気筒(別売) 希望小売価格 ¥20,900(税抜 ¥19,000)

・FF-49-01(P71・73参照)

△+□(本体+うす型給排気筒)セット価格 ¥379,500(税抜 ¥345,000)

●DCキャンドポンプ内蔵 ●半密閉タンクシステム内蔵

●汲上ポンプセット対応(別売)

必要別売品/リモコン、リモコンコード(RK-3P)

熱源機通信について

熱源機器とヘッダーボックス(HDB-404・804)[温水暖房システムカタログ参照]間でお互いの運転情報の送受信を行うことができます。これによりヘッダーボックスのリモコンで熱源機器の設定温度の変更や警報の表示ができるため、熱源機器に接続するリモコンは不要になります。(2心延長通信線が必要です。)

選べるリモコン

別売無線LAN対応タッチパネルリモコン
CMR-3102VM [887814]
¥30,800(税抜¥28,000)
非防水形



別売多機能リモコン
CMR-2611 [193242]
¥24,200(税抜¥22,000)
非防水形 【ふたを開いた状態】

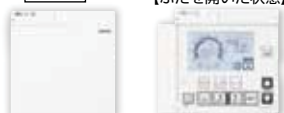

別売カンタンリモコン
CMR-2614 [885597]
¥19,800(税抜¥18,000)
非防水形 【ふたを開いた状態】



別売ラクラクリモコン
CMR-2800 [883673]
¥9,900(税抜¥9,000)
非防水形



※非防水形リモコンは、浴室内など湿気が多い場所への取り付けはできません。

強制追いだきタイプ設置基準寸法

水道直圧式	減圧式
<p>1.5m以内 3m以内</p> <p>機器</p> <p>浴そう</p> <p>循環口</p> <p>•浴そうの循環口と機器の底面は1.5m以内。 フルオート・オートタイプは3m以内。</p> <p>あふれ縁</p> <p>浴そう</p> <p>7m以内</p> <p>機器</p> <p>•浴そうのあふれ縁と機器の底面は7m以内。</p>	<p>機器</p> <p>0.5m以内</p> <p>浴そう</p> <p>•浴そうのあふれ縁と機器の設置面は0.5m以内。</p> <p>必ずプラス寸法になること</p> <p>あふれ縁マーク</p> <p>機器</p> <p>•機器側面のマークが浴そうのあふれ縁より高くなるように設置してください。</p>
<p>追いだき配管長さ</p> <ul style="list-style-type: none"> 銅配管(φ12.7)の場合は片道10m、10曲がり以内です。*(フルオートタイプ・オートタイプは片道15m、10曲がり以内です。) 樹脂管の場合は10A以上とし、片道10m(フルオート・オートタイプは15m)以内で必ず内径8mm以上の継ぎ手を使用し、途中ではつながないでください。 	
<p>鳥居配管</p> <ul style="list-style-type: none"> 鳥居配管は3m以内で、水道直圧式のフルオートタイプ・オートタイプのみ可能です。 <p>鳥居配管</p> <p>3m以内</p> <p>浴そう</p> <p>機器</p>	

転倒防止措置について

「建築基準法施行令」に基づき、給湯設備を2013年4月1日以降に施工する場合、転倒防止措置として給湯器を建物又は基礎に固定することが義務化されました。つきましては、各機器に付属している工事説明書に従い正しく施工してください。

エコフィールのドレン排水配管について

当該地区の指定工事店に依頼し、下水道法の規定に従ってください。

- エコフィールは、潜熱回収型高効率給湯器のため、「ドレン水出口」または「排水用ホッパー」からドレン水が排出されます。
- 必ずドレン排水配管工事を行い、各市町村下水道局(課)の条例に基づき施工してください。
- 配管材料は、塩ビ管を使用してください。

- 汚水系統に排水する場合は間接排水とし、臭気対策のためにトラップを必ず設けてください。(下図参照)
- 側溝に排水する場合はトラップを設ける必要はありませんが、配管の末端は側溝のあふれ縁より5cm以上の空間を確保してください。(下図参照)
- 凍結予防のため、地域に応じた保温処理(保温材巻き、電気ヒーターなど)をしてください。電気ヒーターはエコフィットヒーター(P68参照)をおすすめします。

EHK-4771DXF・4771DXE EHK-4771DAF
EHK-4570SXGH EHK-4570SAG(H)
EHK-3870SAG EHI-4771DF
EHI-4570SG(H) EHI-3870SG

EHK-(U)4771DKXF
EHK-4771DKAF
EHI-4771DKF

EPGシリーズ
EDBシリーズ

汚水ますへ排水する場合

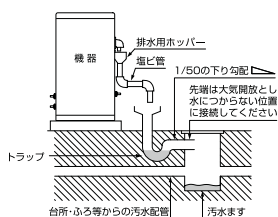

側溝へ排水する場合

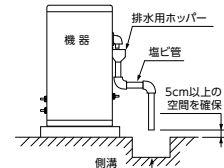

※EHK-4570SXGH, EHK-4570SAG(H), EHI-4570SG(H), EHK-3870SAG, EHI-3870SGの排水用ホッパーは左側にあります。

汚水ますへ排水する場合

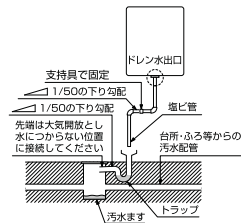

側溝へ排水する場合

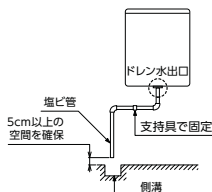

汚水ますへ排水する場合

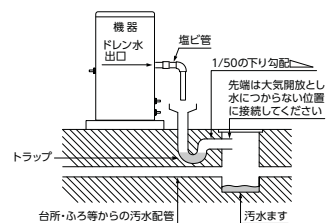

側溝へ排水する場合

※EDBシリーズのドレン水出口は後側にあります。

「入浴剤」について

硫黄、酸、アルカリを含んだ入浴剤は使用しないでください。ふる循環ポンプの不具合や腐食の原因になります。

「浴そうや洗面台が青くなる」現象について

浴そうや洗面台が水中の銅イオンと脂肪分(湯あか)により青く変色することがありますが人体に害はありません。日頃から湯あかなどが残らないようお手入れするとともに、万一着色した場合はクレンザー(強くこすると傷になる場合があります)やアンモニア水(10%溶液)等でふき取ってください。

関連部品

※北海道地区において一部取扱いのない商品がございますので、ご了承ください。

リモコン関連部品

品名・形状	型名	長さ	価格
リモコンコード 台所・増設リモコン用(2心)	RK-3P-5M [960645]	5m	¥2,090 (税抜¥1,900)
	RK-3P-8M [960646]	8m	¥2,860 (税抜¥2,600)
	RK-3P-15M [960643]	15m	¥4,730 (税抜¥4,300)
	RK-3P-20M [960644]	20m	¥6,380 (税抜¥5,800)
リモコンコード 浴室・防水形増設リモコン用(2心)	KFR-3P-5M [960714]	5m	¥2,090 (税抜¥1,900)
	KFR-3P-8M [960715]	8m	¥2,860 (税抜¥2,600)
	KFR-3P-15M [960717]	15m	¥4,730 (税抜¥4,300)

品名・型名・形状・寸法(mm)	価格
リモコンパイプセット RPS-1 [968678]	¥1,980 (税抜¥1,800)

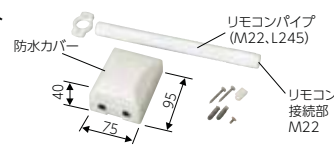

品名・型名・形状・寸法(mm)	適用リモコン	価格
台所リモコン 取替化粧カバーA VS-MTC-A [803733]	CMR-2200シリーズ CMR-2300シリーズ CMR-2500シリーズ CMR-2700シリーズ CMR-2900シリーズ CMR-3100シリーズ	¥2,090 (税抜¥1,900)
台所リモコン 取替化粧カバーC VS-MTC-C [968924]	CMR-2800シリーズ	¥2,090 (税抜¥1,900)
浴室リモコン 取替化粧カバーB VS-FTC-B [968925]	YST-2500シリーズ YST-2700シリーズ YST-2900シリーズ YST-3100シリーズ	¥2,090 (税抜¥1,900)

品名・型名・形状	適用機種	価格
電力測定ユニット EPM-200 [883195]	フルオートタイプ・オートタイプ	¥38,500 (税抜¥35,000)

※リモコン表示画面に測定した電気の使用量を表示することができます。

凍結防止器(エコフィットヒーター)

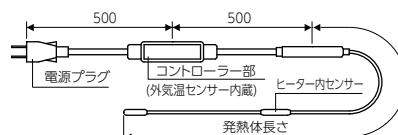
形状・寸法(mm)	型名	電圧(V)	容量(W)	発熱体長さ(m)	価格
 <p>※ドレン配管(塩ビ管)の凍結予防ヒーター</p>	EFH 0.5 [883730]	100	3.8	0.5	¥7,920 (税抜¥7,200)
	EFH 0.75 [883731]		5.6	0.75	¥8,360 (税抜¥7,600)
	EFH 1 [883732]		7.5	1	¥8,800 (税抜¥8,000)
	EFH 1.5 [883733]		11.3	1.5	¥9,680 (税抜¥8,800)
	EFH 2 [883734]		15	2	¥10,560 (税抜¥9,600)

給水給湯配管部品

品名・型名・形状・寸法(mm)	設定圧力	価格
減圧弁 GD-56R (水抜き付) [850218]	0.08MPa (0.8kgf/cm ²)	¥19,360 (税抜¥17,600)
逃し弁(安全弁) BA-1 [800110]	0.095Ma (0.95kgf/cm ²)	¥9,900 (税抜¥9,000)

品名・形状・寸法(mm)	接続口径	使用範囲	価格
エア抜き弁	1/2B (15A) [946916]	0.01~0.3MPa (0.1~3kgf/cm ²)	¥7,480 (税抜¥6,800)
	3/4B (20A) [943309]		¥7,700 (税抜¥7,000)

ソーラー接続ユニット

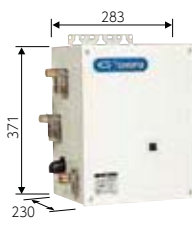
形状・寸法(mm)
 <p>当社製、すべてのフルオート・オートタイプの石油給湯器に接続できます。ただし、給湯器機種によりソーラー接続ユニットの運転モード(設定温度)の変更が必要となります。</p> <p>[注] 1. 太陽熱温水器の温度が高い場合でも、一度温度を下げた後に設定温度まで上昇させるため、給湯器は燃焼することがあります。 2. ソーラー接続ユニットはフルオートタイプ・オートタイプの給湯器に太陽熱温水器を接続することを目的としています。太陽熱温水器で沸き上がったお湯をそのままの温度で取り出すことはできません。 3. ソーラー接続ユニットを通ずると水道直結式太陽熱温水器の場合でも圧力損失のため、給湯器単独で設置した場合と比較して出水量は減少します。 4. 寒冷地で使用される場合は凍結のおそれがありますので、事前に弊社または販売店にご相談ください。</p>

型名	接続太陽熱温水器	価格
SSU-02 (ポンプレスタイプ) [290703]	水道直結式太陽熱温水器	¥75,900 (税抜¥69,000)
SSU-02P (ポンプ内蔵タイプ) [290702]	自然循環形太陽熱温水器 設置高さ 5~8m以内	¥117,700 (税抜¥107,000)

型名	SSU-02	SSU-02P
設置方法	据置・壁掛兼用	
定格電圧・周波数	AC100V 50/60Hz	
定格消費電力(W)	運転時	6
	待機時	2
	凍結予防ヒータ作動時	46
配管接続口径	太陽熱温水器	R1/2
	給水	R1/2
	出湯	R3/4
安全装置	凍結防止装置・高温出湯防止弁・過圧逃し弁・逆止弁	
電源コード(m)	2	
外形寸法(mm)	高さ371×幅283×奥行230	
質量(kg)	8.5	12.0

KIB用一口循環口

※出口・戻口どちらでも可(無極性)

型名・形状・寸法(mm)	価格
YJ-96 [888204]	¥8,910 (税抜¥8,100)
YJ-96L [888205]	¥8,910 (税抜¥8,100)
YJ-906SP [888208]	¥13,640 (税抜¥12,400)
YJ-906LP [888209]	¥13,640 (税抜¥12,400)

型名・形状・寸法(mm)	価格
YJ-56 [888200]	¥14,410 (税抜¥13,100)
YJ-56L [888201]	¥14,410 (税抜¥13,100)

関連部品

※北海道地区において一部取扱いのない商品がございますので、ご了承ください。

KIB用一口循環口

※出口・戻口どちらでも可(無極性)

10A架橋ポリエチレン管接続

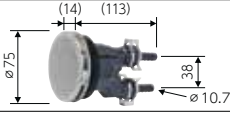
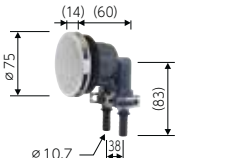
型名・形状・寸法(mm)	価格
YJ-96B [888206]  ・浴そう穴ケ径φ50mm ・浴そう厚さ15mmまで ・ピンバンド(2ヶ)付	¥10,670 (税抜¥9,700)
YJ-96BL [888207]  ・浴そう穴ケ径φ50mm ・浴そう厚さ15mmまで ・ピンバンド(2ヶ)付	¥10,670 (税抜¥9,700)

KIB用一口循環口関連

品名・形状	型名	長さ	価格
ペアチューブ  1/2ゴムパッキン(4ヶ) 材質 内面層:ポリ塩化ビニル 外面層:ポリ塩化ビニル ※給水・給湯配管には使用不可	STW-YJ-30cm [887759]	30cm	¥5,830 (税抜¥5,300)
	STW-YJ-50cm [887760]	50cm	¥6,380 (税抜¥5,800)
	STW-YJ-1m [887761]	1m	¥6,820 (税抜¥6,200)
	STW-YJ-1.5m [887762]	1.5m	¥7,920 (税抜¥7,200)
	STW-YJ-2m [887763]	2m	¥9,130 (税抜¥8,300)
	STW-YJ-3m [887764]	3m	¥11,000 (税抜¥10,000)







品名・型名・形状・寸法(mm)	仕様	価格
架橋ポリエチレン管(樹脂管) VH-PE10A-80 [336130] 内径φ10 外径φ13	10A×80m	¥29,040 (税抜¥26,400)
遮熱管 CU2-14 [336169] 内径φ14 外径φ19	50m	¥11,880 (税抜¥10,800)
保温付10Aペア管 PET-10A-HZ-50 [336221]	50m	¥49,940 (税抜¥45,400)
遮光テープ CST-20 [810668]	幅50mm×20m	¥5,280 (税抜¥4,800)
樹脂管接続部品セット(φ10) YJB-PP-10 [804205] G1/2 1/2×10A(4ヶ) 1/2ゴムパッキン(4ヶ) ピンバンド(4ヶ)	—	¥3,740 (税抜¥3,400)
銅管ロウ付部品セット(φ12.7) YJB-CP-3/8 [804206] G1/2 1/2×φ12.7(4ヶ) 1/2ゴムパッキン(4ヶ)	—	¥2,090 (税抜¥1,900)
銅管ロウ付部品セット(φ15.88) YJB-CP-1/2 [804207] G1/2 1/2×φ15.88(4ヶ) 1/2ゴムパッキン(4ヶ)	—	¥2,090 (税抜¥1,900)

品名・形状・寸法(mm)	型名	仕様	価格
化粧カバー(循環口ふさぎ板)  GT-M(200角) GT-L(300角) ネジ・プラグ付	GT-M [801850]	200角 材質:SUS304	¥3,080 (税抜¥2,800)
	GT-L [806223]	300角 材質:SUS304	¥3,740 (税抜¥3,400)

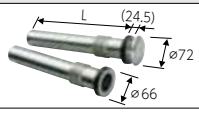
☒ 露出している部分には遮光処理が必要です。
(保温付10Aペア管の保温材部分は除く)

ふる配管部材

品名・形状・寸法(mm)	備考	価格
バスキャップ(内締) [800421] ※浴そうの中からドライバーで取り付け 	浴そう穴ケ径:φ48~56 浴そう厚さ:20mmまで	¥2,090 (税抜¥1,900)
バスキャップ(外締) [800422] 	浴そう穴ケ径:φ48~52 浴そう厚さ:10mmまで	¥2,090 (税抜¥1,900)

品名・形状・寸法(mm)・仕様	価格
ストロングパイプ [830191] ステンレス製 2本1組 厚さ20mmまで 	L:300 [090223] ¥9,680 (税抜¥8,800) L:400 [090224] ¥9,900 (税抜¥9,000) L:500 [090236] ¥10,890 (税抜¥9,900)
連結ゴム [960131] 1個 	¥792 (税抜¥720)
ワイヤクランプ [830109] φ53 1個 	¥132 (税抜¥120)
Zゴム(φ45) 2本1組 [830191] ワイヤクランプ付 	¥3,740 (税抜¥3,400)
S字ゴム(φ45) 2本1組 [830184] ワイヤクランプ付 	¥3,740 (税抜¥3,400)
ゴムエルボ(φ45) 1本 [830103] 	¥726 (税抜¥660)

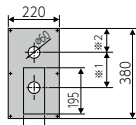
品名・形状・寸法(mm)	型名	仕様	価格
循環口ふさぎ板(ふるがま用) 	H63 [830275]	ステンレス製 取付ピッチ100用 ※1:100~150 ※2:100	¥3,740 (税抜¥3,400)
	H63CH [810126]	ステンレス製 取付ピッチ160用 ※1:150~200 ※2:90	

据置台

型名・形状・寸法(mm)	適応機種	価格
KSD-4771F [889129] 	EHK-(U)4771DKXF EHK-4771DKAF EHI-4771DKF	¥27,500 (税抜¥25,000)

配管カバー

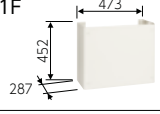
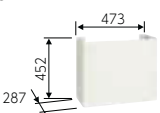
型名・形状・寸法(mm)	適応機種	価格
VK-HC-4771F [889130] 	EHK-(U)4771DKXF EHK-4771DKAF EHI-4771DKF	¥17,600 (税抜¥16,000)
VK-HC-4770F [887963] 	KIB-4771DKXF KIB-(U)4771DKAF KIB-4771DKF KIB-3971DKF KIB-4771DKXF-L KIB-4771DKAF-L KIB-4771DKF-L IB-4771DKF IB-3971DKF IB-4771DKF-L	¥16,060 (税抜¥14,600)

配管カバースペーサー

型名・形状・寸法(mm)	適応機種	価格
VK-HCT-4770F (2個1組) [888113] 	KIB-4771DKXF-L KIB-4771DKAF-L KIB-4771DKF-L IB-4771DKF-L	¥5,280 (税抜¥4,800)

※他メーカーからの交換時、壁掛金具セット(VK-KK-4770F)と配管カバー(VK-HC-4770F)を使用する場合は必要(詳細はお問い合わせください。)

壁掛金具セット

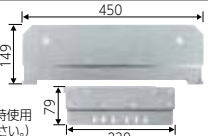
型名・形状・寸法(mm)	適応機種	価格
VK-KK-4770F [887961] 	KIB-4771DKXF-L KIB-4771DKAF-L KIB-4771DKF-L IB-4771DKF-L	¥5,280 (税抜¥4,800)

※他メーカーからの交換時使用(詳細はお問い合わせください。)

配管洗浄剤

品名・外観	容量	価格
配管洗浄剤 [910043] 	500g入 (1回使用分)	¥2,860 (税抜¥2,600)

排水栓付プラグ

品名・形状・寸法	価格
排水栓付プラグ [871734] 	¥792 (税抜¥720)

※凍結予防で減圧水出口から水を抜く場合に使用します。

ロストル

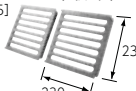
型名・形状・寸法(mm)	価格	型名・形状・寸法(mm)	価格
CHC缶ロストル(2枚1組) [830185] 	¥5,280 (税抜¥4,800)	CH2C缶ロストル [830144] 	¥5,060 (税抜¥4,600)

関連部品

※北海道地区において一部取扱いのない商品がございますので、ご了承ください。

混合水栓

品名・形状	価格	品名・形状	価格
シングルレバー MSK110KZT (寒冷地仕様) [190690]	¥34,320 (税抜¥31,200)	サーモスタット式シャワー水栓 KF800VCF2 (寒冷地仕様) [190673]	¥46,200 (税抜¥42,000)
2ハンドル混合栓 KM14N2WZ (寒冷地仕様) [190663]	¥17,105 (税抜¥15,550)	サーモスタット式シャワー水栓 KF800WT (寒冷地仕様) [190675]	¥51,810 (税抜¥47,100)
2ハンドルシャワー水栓 KF30N2WZ (寒冷地仕様) [190665]	¥28,160 (税抜¥25,600)		

油タンク

型名・形状・寸法(mm)	価格
OT-21 [190121] 材質:亜鉛メッキ鋼板(粉体塗装) タンク容量:18L 質量:3kg 給油ソケット(Rc1/8メネジ) ミニチュアバルブ(G1/4オネジ)付属 φ362	¥8,030 (税抜¥7,300)
SOT-901 [190208] 材質:ステンレス製 タンク容量:82L 質量:18kg 給油ソケット(Rp1/4メネジ) ミニチュアバルブ(G1/4オネジ)付属 (397)	¥62,700 (税抜¥57,000)
OT-90 [190189] 材質:亜鉛メッキ鋼板(粉体塗装) タンク容量:82L 質量:16kg 給油ソケット(Rp1/4メネジ) ミニチュアバルブ(G1/4オネジ)付属 (397)	¥37,400 (税抜¥34,000)
OT-90L [190186] 材質:亜鉛メッキ鋼板(粉体塗装) タンク容量:82L 質量:19kg 給油ソケット(Rp1/4メネジ) ミニチュアバルブ(G1/4オネジ)付属 (414)	¥40,590 (税抜¥36,900)
OT-198 [190119] 壁ピタ設置 材質:亜鉛メッキ鋼板(粉体塗装) タンク容量:195L 質量:42kg ストレーナ(Rc1/4メネジ) ニップル(G1/4オネジ)付属	¥72,600 (税抜¥66,000)

油配管部材

品名・型名・形状・寸法(mm)	価格
IBストレーナ OF-50SVH [800206]	¥3,960 (税抜¥3,600)
オイルサーバー OS-806 [662153] (樹脂スリーブ接続) 117	¥51,700 (税抜¥47,000)

排気筒関連

品名・形状・寸法(mm)	接続径	価格
アミ付エルボトップ	φ106[191043]	¥3,850 (税抜¥3,500)
	φ120[191243]	¥3,850 (税抜¥3,500)
品名・形状	接続径	価格
排気筒セット	φ106[191001]	オープン価格
	φ115[191101]	オープン価格
	φ120[191201]	オープン価格
	φ150[191501]	オープン価格

レジャーサセット

型名・形状・寸法(mm)	適応機種	材質	価格
VK-RD-4770F (2個1組) [887962] ※排気筒・給気ホース 接続口径をφ70から φ80に変更できます。	KIB-4771DKXF-L KIB-4771DKAF-L KIB-4771DKF-L IB-4771DKF-L	SUS304	¥8,360 (税抜¥7,600)

専用排気筒(NKPφ100) エコフィール専用

形状・寸法(mm) [材質:SUS304]	品名	全長(mm)	価格
直管 内径φ101.4 外径φ100.8	直管L600 [883046]	L:650	¥5,280 (税抜¥4,800)
	直管L900 [883047]	L:950	¥7,040 (税抜¥6,400)
短管 内径φ101.4 外径φ100.8	短管L55 [885078]	L:105	¥3,960 (税抜¥3,600)
	短管L100 [885079]	L:150	¥4,070 (税抜¥3,700)
スライド管 内径φ101.4 外径φ100.8	スライド管(L145~190) [885080]	L:195~240	¥6,050 (税抜¥5,500)
	スライド管(L180~260) [885081]	L:230~310	¥6,160 (税抜¥5,600)
	スライド管(L255~410) [883460]	L:305~460	¥6,380 (税抜¥5,800)
	スライド管(L405~710) [883048]	L:455~760	¥9,020 (税抜¥8,200)
品名・形状・寸法(mm) [材質:SUS304]		価格	
フレキ管(L450) [885082]	500	50	¥10,120 (税抜¥9,200)
90°エルボ [883049]	内径φ101.4 外径φ100.8		¥4,840 (税抜¥4,400)
45°エルボ [885083]	内径φ101.4 外径φ100.8		¥4,840 (税抜¥4,400)
エルボトップ [883050]	内径φ101.4		¥5,170 (税抜¥4,700)
メガネリング [810342]	内径φ100 外径φ224		¥1,870 (税抜¥1,700)
固定金具(225~390) ※天吊用 [883051]	225~390		¥3,410 (税抜¥3,100)
専用排気筒セット(NKPφ100) [191009]	直管 L900×1 スライド管(L405~710)×1 90°エルボ×1 エルボトップ×1 固定金具(225~390)×1		¥29,480 (税抜¥26,800)

固定金具 (ニツ割φ100)と(壁取付金具受け足)を組み付けて使用します。 ※壁固定用	品名・形状	価格
組付寸法(参考図)	ニツ割φ100 [885915]	¥1,210 (税抜¥1,100)
	[材質:SUS304]	

形状[材質:SUS304]	品名	L1(長さ)	L2(壁厚)	L3	価格
壁取付金具受け足	壁取付金具受け足L350 [885916]	350	247	747	¥1,980 (税抜¥1,800)
	壁取付金具受け足L400 [885917]	400	283	818	¥2,090 (税抜¥1,900)
	壁取付金具受け足L450 [885918]	450	318	889	¥2,200 (税抜¥2,000)
	壁取付金具受け足L550 [885919]	550	389	1030	¥2,640 (税抜¥2,400)
	壁取付金具受け足L600 [885920]	600	424	1101	¥3,080 (税抜¥2,800)
	壁取付金具受け足L650 [885921]	650	460	1172	¥3,410 (税抜¥3,100)
	壁取付金具受け足L750 [885922]	750	530	1313	¥4,180 (税抜¥3,800)

排気筒取付方法

- 排気筒の設置... EHK-4771DXE・EPGシリーズを除き、立上りりは最低1mは必要です。機器からすぐ横引きすることはできません。 EHK-4771DXE・EPGシリーズは90°エルボの直出し施工が可能で機器からすぐに横引きすることができます。
 - 横引きは4m以内、曲がりは2か所以内(トップは含まない)
 - 排気筒トップは必ず専用のエルボトップを使用してください。
 - 総延長5mまで。
- 排気筒のトップ位置
エルボトップは下向きにし、上向きや横向きにはしないでください。排気の凝縮水が滴下しますので、支障のない場所に設置してください。
- 排気筒の接続
●排気筒を排気筒接続口に突き当たるまで差し込みます。
●絶対に排気筒を切断して使用しないでください。
●はずす場合は、一度排気筒を奥まで強く差し込み、ストッパーピースを押し付けた状態で引き抜いてください。

FF用給排気筒セット部品一覧

寸法(mm)

FF-70-092 [192838]
¥20,900(税抜¥19,000)

接続口径：φ70
対応壁厚：160~300
壁穴径：φ120

No.	部品名	数
①	うす型給排気筒	1
②	フランジ(屋内側)	1
③	フランジパッキン	1
④	フランジ(屋外側)	1
⑤	壁取付ネジ(φ5-L30)	4
⑥	伸縮管(φ70-φ71)	1
⑦	抜け防止金具	1
⑧	排気エルボ(A)(ツメ付)	1
⑨	給気ホース固定金具	1
⑩	給気ホース口	2
⑪	ホースバンド	2
⑫	給気ホース(φ75-L1530)	1
⑬	断熱カバー(L1000)	1

FF-70-082 [192837]
¥20,900(税抜¥19,000)

FF-70-082K [192855]
¥20,900(税抜¥19,000)
(壁掛よこ標準タイプ)

接続口径：φ70
対応壁厚：160~300
壁穴径：φ120

No.	部品名	数
①	うす型給排気筒	1
②	フランジ(屋内側)	1
③	フランジパッキン	1
④	フランジ(屋外側)	1
⑤	壁取付ネジ(φ5-L30)	4
⑥	伸縮管(C)(ツメ付)	1
⑦	排気エルボ(C)(ツメ付)	1
⑧	直管(ツメ付)	1
⑨	給気ホース固定金具	1
⑩	給気ホース口	2
⑪	ホースバンド	2
⑫	給気ホース(φ75-L1530)	1
⑬	断熱カバー(L1000)	1

	※寸法
FF-70-082	175
FF-70-082K	245

FF-70-082R [192845]
¥20,900(税抜¥19,000)

FF-70-082RK [192856]
¥20,900(税抜¥19,000)
(壁掛よこ近接タイプ)

接続口径：φ70
対応壁厚：160~300
壁穴径：φ120

No.	部品名	数
①	うす型給排気筒	1
②	フランジ(屋内側)	1
③	フランジパッキン	1
④	フランジ(屋外側)	1
⑤	壁取付ネジ(φ5-L30)	4
⑥	排気アダプター(φ70-φ71)	1
⑦	抜け防止金具	1
⑧	給気ホース口	2
⑨	ホースバンド	2
⑩	給気ホース(φ75-L750)	1
⑪	断熱カバー(L280)	1

	※寸法
FF-70-082R	120
FF-70-082RK	200

FF-70-062 [192836]
¥20,900(税抜¥19,000)

FF-70-062K [192853]
¥20,900(税抜¥19,000)
(壁掛うしろ標準タイプ)

接続口径：φ70
対応壁厚：160~300
壁穴径：φ120

No.	部品名	数
①	うす型給排気筒	1
②	フランジ(屋内側)	1
③	フランジパッキン	1
④	フランジ(屋外側)	1
⑤	壁取付ネジ(φ5-L30)	4
⑥	排気アダプター(φ70-φ71)	1
⑦	抜け防止金具	1
⑧	給気ホース口	2
⑨	ホースバンド	2
⑩	給気ホース(φ75-L450)	1
⑪	断熱カバー(L280)	1

	※寸法
FF-70-062	120
FF-70-062K	200

FF-70-062L [192842]
¥25,080(税抜¥22,800)

FF-70-062LK [192854]
¥25,080(税抜¥22,800)
(壁掛うしろ左タイプ)

接続口径：φ70
対応壁厚：140~280
壁穴径：φ120

No.	部品名	数
①	うす型給排気筒	1
②	フランジ(屋内側)	1
③	フランジパッキン	1
④	フランジ(屋外側)	1
⑤	壁取付ネジ(φ5-L30)	4
⑥	伸縮管エルボ	1
⑦	排気アダプター(φ70-φ71)	1
⑧	抜け防止金具	2
⑨	給気ホース口	2
⑩	ホースバンド	2
⑪	給気ホース(φ75-L750)	1
⑫	断熱カバー(L1000)	1

	※寸法
FF-70-062L	120
FF-70-062LK	200

FF-80-092 [192844]
¥37,950(税抜¥34,500)

接続口径：給気：φ80
排気：φ100
対応壁厚：150~290
壁穴径：φ140

No.	部品名	数
①	うす型給排気筒	1
②	フランジ(屋内側)	1
③	フランジパッキン(屋外側)	1
④	フランジ(屋外側)	1
⑤	壁取付ネジ(φ4-L25)	4
⑥	90°エルボ(φ100)	1
⑦	スライド管(φ100)	1
⑧	給気ホース(φ95-L1000)	1
⑨	給気ホース口	2
⑩	ホースバンド	2
⑪	給気ホース取付金具	1
⑫	断熱カバー(L1000)	1

FF-49-01 [192835]
¥20,900(税抜¥19,000)

接続口径：φ49
対応壁厚：135~240
壁穴径：φ83~φ96

No.	部品名	数
①	うす型給排気筒	1
②	フランジ(屋内側)	1
③	フランジパッキン(屋外側)	1
④	フランジ(屋外側)	1
⑤	スペーサー	1
⑥	壁取付ネジ(φ4-L25)	3
⑦	抜け防止金具	1
⑧	排気エルボ	1
⑨	給気ホース口	2
⑩	ホースバンド	2
⑪	給気ホース(φ50-L700)	1
⑫	断熱カバー(L420)	1
⑬	排気管固定用ネジ(φ3-L8)	1

FF-49-03E(保温材付) [192857]
¥36,740(税抜¥33,400)

接続口径：φ49
対応壁厚：135~240mm
壁穴径：φ83~φ96

No.	部品名	数
①	うす型給排気筒	1
②	フランジ(屋内側)	1
③	フランジパッキン(屋外側)	1
④	フランジ(屋外側)	1
⑤	スペーサー	1
⑥	保温材	1
⑦	壁取付ネジ(φ4-L25)	3
⑧	抜け防止金具	1
⑨	排気エルボ	1
⑩	給気ホース口	2
⑪	ホースバンド	2
⑫	給気ホース(φ50-L600)	1
⑬	断熱カバー(L420)	1
⑭	排気管固定用ネジ(φ3-L8)	1

FF用給排気筒取付寸法

寸法(mm)

FF-70-092 接続口径：φ70
対応壁厚：160~300 壁穴径：φ120

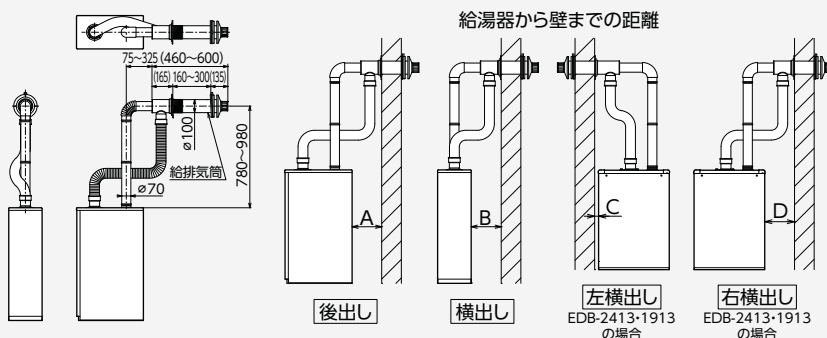

EHK・EHI-4771(据置)	A(後出し):140 ^{※2} ~320	—
	B(横出し):80 ^{※1} ~260	—
KIB・IB-4770・3970(据置)	A(後出し):140~310	—
	B(横出し):80 ^{※1} ~260	—
KIB・IB-3867	A(後出し):100~280	—
	B(横出し):110~280	—
KIB・IB-4567	A(後出し): 10~140	—
	B(横出し): 80~260	—
EPG・PG、DB-4004	A(後出し):50 ^{※1} ~190	—
	B(横出し):50 ^{※1} ~190	—
EDB-2413・1913	A(後出し):150~360	—
	C(左横出し):30以上 D(右横出し):100~360	(C寸法+壁厚) 30~380

※1.不燃物との距離距離です。可燃物の場合は150以上離してください。
※2.別売の排気エルボ(D)(P74参照)を使用することで、最小10にすることができます。

FF用給排気筒取付寸法

寸法(mm)

FF-70-082・FF-70-082K
(壁掛よこ標準タイプ)

KIB-IB-4771-L [左排気] を除く

接続口径：φ70

対応壁厚：160~300 壁穴径：φ120

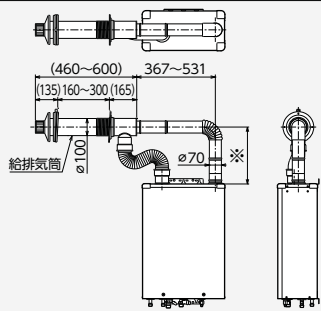

給湯器から壁までの距離

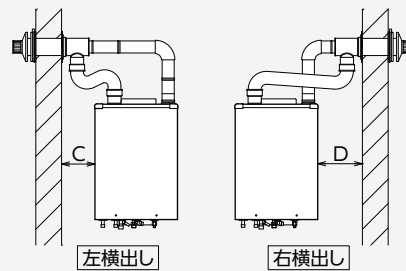

EHK・EHI-4771 (壁掛)	C (左横出し): 110 ^{#1} ~260
	D (右横出し): 180~360 伸縮管なし
KIB-IB-4771・3971 (壁掛)	C (左横出し): 120 ^{#1} ~270
	D (右横出し): 190~360 伸縮管なし

※1. 不燃物との離隔距離です。可燃物の場合は150以上離してください。

	※寸法
FF-70-082	280~350
FF-70-082K	350~420

FF-70-082・FF-70-082K
(壁掛よこ標準タイプ)

KIB-IB-4771-L [左排気]

接続口径：φ70

対応壁厚：160~300 壁穴径：φ120

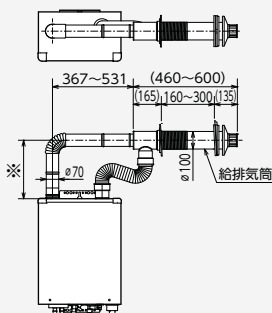

給湯器から壁までの距離

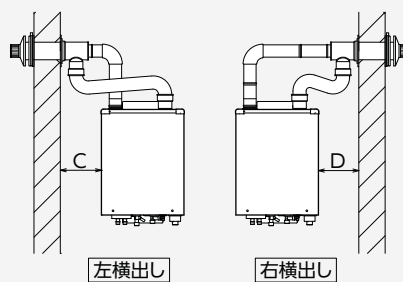

KIB-IB-4771-L [左排気] (壁掛)	C (左横出し): 160~340 伸縮管なし
	D (右横出し): 150~300

	※寸法
FF-70-082	305~375
FF-70-082K	375~445

FF-70-082R・FF-70-082RK
(壁掛よこ近接タイプ)

KIB-IB-4771-L [左排気] を除く

接続口径：φ70

対応壁厚：160~300 壁穴径：φ120

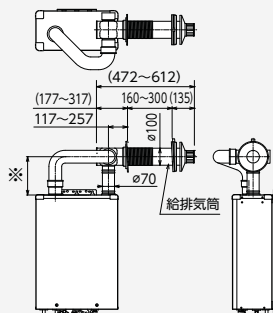

給湯器から壁までの距離

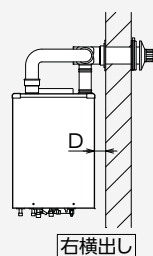

	※寸法
FF-70-082R	(225)
FF-70-082RK	(295)

EHK・EHI-4771 (壁掛)	D (右横出し): 60 ^{#1} ~200	(D寸法+壁厚): 360以下 ^{#2}
	KIB-IB-4771・3971 (壁掛)	D (右横出し): 65 ^{#1} ~205

※1. 不燃物との離隔距離です。可燃物の場合は150以上離してください。
※2. 別売の厚壁アダプターセット (FF-70-082R(K)用) (P74参照) を使用することで (D寸法+壁厚) が最大 [590 (EHK・EHI-4771), 595 (KIB-IB-4771・3971)] まで対応できます。

別売部品が必要になる設置条件

- (A) : 厚壁アダプターD (P74参照) に対応
- (B) : 厚壁アダプターセット (P74参照) に対応
- (C) : 給排気筒セットのみで対応可能

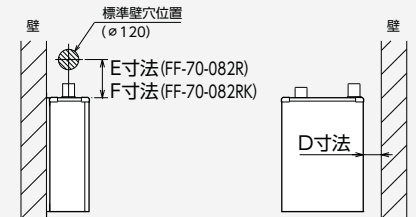

EHK・EHI-4771 (壁掛)

D寸法	E寸法	F寸法	壁厚														
230	217	207	300	290	280	270	260	250	240	230	220	210	200	190	180	170	160
220	217	207	(A) (B) (C)														
210	218	208															
200	218	208															
190	219	209															
180	219	209															
170	220	210															
160	220	210															
150	221	211															
140	221	211															
130	222	212															
120	222	212															
110	223	213															
100	223	213															
90	224	214															
80	224	214															
70	225	215															
60	225	215															

KIB-IB-4771・3971 (壁掛)

D寸法	E寸法	F寸法	壁厚														
235	217	207	300	290	280	270	260	250	240	230	220	210	200	190	180	170	160
225	217	207	(A) (B) (C)														
215	218	208															
205	218	208															
195	219	209															
185	219	209															
175	220	210															
165	220	210															
155	221	211															
145	221	211															
135	222	212															
125	222	212															
115	223	213															
105	223	213															
95	224	214															
85	224	214															
75	225	215															
65	225	215															

E寸法・F寸法について

給排気筒を3°下向きに設置する関係上、給湯器から壁までの距離 (D寸法) により変化する寸法です。(排気管の伸縮による寸法変化ではありません。)

FF-70-082R・FF-70-082RK
(壁掛よこ近接タイプ)

KIB-IB-4771-L [左排気]

接続口径：φ70

対応壁厚：160~300 壁穴径：φ120

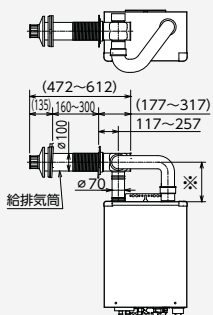

給湯器から壁までの距離

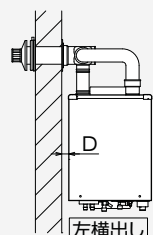

	※寸法
FF-70-082R	推奨: 255, 最短: 205
FF-70-082RK	推奨: 325, 最短: 275

KIB-IB-4771-L [左排気] (壁掛)	D (左横出し): 50~175	(D寸法+壁厚): 340以下 ^{#1}
--------------------------	------------------	-------------------------------

※1. 別売の厚壁アダプターセット (FF-70-082R(K)用) (P74参照) を使用することで (D寸法+壁厚) が最大570まで対応できます。

別売部品が必要になる設置条件

- (A) : 厚壁アダプターD (P74参照) に対応
- (B) : 厚壁アダプターセット (P74参照) に対応
- (C) : 給排気筒セットのみで対応可能

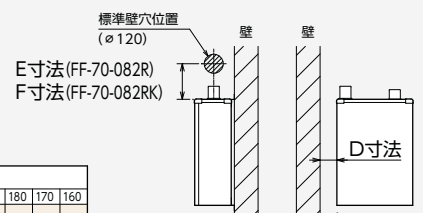

KIB-IB-4771-L [左排気] (壁掛)

D寸法	E寸法	F寸法	壁厚														
190	248	238	300	290	280	270	260	250	240	230	220	210	200	190	180	170	160
180	248	238	(A) (B) (C)														
170	249	239															
160	249	239															
150	250	240															
140	250	240															
130	251	241															
120	251	241															
110	252	242															
100	252	242															
90	253	243															
80	253	243															
70	254	244															
60	254	244															
50	255	245															

E寸法・F寸法について

給排気筒を3°下向きに設置する関係上、給湯器から壁までの距離 (D寸法) により変化する寸法です。(排気管の伸縮による寸法変化はありません。)

FF用給排気筒取付寸法 寸法(mm)

FF-70-062・FF-70-062K
(壁掛うしろ標準タイプ)

接続口径: $\phi 70$
対応壁厚: 160~300 壁穴径: $\phi 120$

KIB・IB-4771-L(左排気)を除く

給湯器から壁までの距離

※寸法	
FF-70-062	(225)
FF-70-062K	(295)

EHK・EHI-4771 (壁掛)	A(後出し):10
KIB・IB-4771・3971 (壁掛)	A(後出し):10

FF-70-062・FF-70-062K
(壁掛うしろ標準タイプ)

接続口径: $\phi 70$
対応壁厚: 160~300 壁穴径: $\phi 120$

KIB・IB-4771-L(左排気)

給湯器から壁までの距離

※寸法	
FF-70-062	推奨:255、最短:205
FF-70-062K	推奨:325、最短:275

KIB・IB-4771-L(左排気) (壁掛)	A(後出し):10
-------------------------	-----------

FF-70-062L・FF-70-062LK
(壁掛うしろ左タイプ)

接続口径: $\phi 70$
対応壁厚: 140~280 壁穴径: $\phi 120$

KIB・IB-4771-L(左排気)を除く

給湯器から壁までの距離

※寸法	
FF-70-062L	(275)
FF-70-062LK	(345)

EHK・EHI-4771 (壁掛)	A(後出し):10
KIB・IB-4771・3971 (壁掛)	A(後出し):10

FF-80-092

接続口径 給気: $\phi 80$ 排気: $\phi 100$
対応壁厚: 150~290 壁穴径: $\phi 140$

給湯器から壁までの距離

EPG-5903F、PG-5304F	A(後出し):150~390 B(横出し):150~390
--------------------	----------------------------------

FF-49-01

接続口径: $\phi 49$
対応壁厚: 135~240 壁穴径: $\phi 83 \sim \phi 96$

給湯器から壁までの距離

DBT-1813の場合	後出し	A(後出し):150~220	—
DB-1813・1513・913の場合	横出し	C(左横出し):30以上	(C寸法+壁厚):70~250
	左横出し	D(右横出し):150~220	—
DB-1813・1513・913の場合	右横出し	A(後出し):150*1~220	—
	左横出し	C(左横出し):30以上	(C寸法+壁厚):70~250
DBT-1813RGF	右横出し	D(右横出し):150~220	—
	左横出し	A(後出し):150*2~220	—
DBT-1813RGF	右横出し	B(横出し):150~220	—
	左横出し	A(後出し):150~220	—

・壁厚が135未満のときは、別売のFWT-7NS(P75参照)が必要です。
 ・壁厚が240以上のときは、別売のFWT-7B(P75参照)が必要です。
 ※1.別売部品の排気エルボ(UL-QC3E)(P75参照)を使用することで最小30にすることができます。
 ※2.別売部品の排気エルボ(UL-QC3E)(P75参照)を使用することで最小10にすることができます。

FF-49-03E(保温材付)

接続口径: $\phi 49$
対応壁厚: 135~240 壁穴径: $\phi 83 \sim \phi 96$

熱源機器から壁までの距離

EDB-1513RGF	A(後出し):150*(※1)~220	—
EDB-1213RGF	B(左横出し):30以上	(C寸法+壁厚):70~250
EDB-1513RGFL		
EDB-1213RGFL	C(右横出し):150~220	—

・壁厚が135未満のときは、別売のFWT-7NS(P75参照)が必要です。
 ・壁厚が240以上のときは、別売のFWT-7B(P75参照)が必要です。
 (※1)別売部品の排気エルボ(UL-QC3E)(P75参照)を使用することで最小50にすることができます。

関連部品

※北海道地区において一部取扱いのない商品がございますので、ご了承ください。

FF用給排気筒関連 (接続口径φ70)

形状・寸法(mm) [材質:SUS304]	品名	全長(mm)	価格
伸縮管※1 内径φ70.4 外径φ70	伸縮管210 [850786]	L:250~333	¥2,420 (税抜¥2,200)
	伸縮管310 [920289]	L:370~573	¥3,190 (税抜¥2,900)
	伸縮管610 [884568]	L:590~995	¥3,960 (税抜¥3,600)
排気アダプタ※1 内径φ70.4 外径φ70 ※ツメ付の接続部には不可	排気アダプタ [901993]	L:120	¥1,320 (税抜¥1,200)
	排気アダプタ200 [886884]	L:200	¥1,980 (税抜¥1,800)
	品名・形状・寸法(mm) [材質:SUS304]		
フレキパイプ※1 [850787]	内径φ70.4 外径φ70 長さ450		¥4,400 (税抜¥4,000)
排気エルボ(A)※1 [810665]	長さ395 外径φ70 内径φ70.4		¥2,420 (税抜¥2,200)
排気エルボ(B)※1 [920291]	長さ125 外径φ70 内径φ70.4		¥2,090 (税抜¥1,900)
排気エルボ(D)※1 [886883]	長さ235 外径φ70 内径φ70.4		¥5,170 (税抜¥4,700)
厚壁アダプターD [810559]	長さ305 外径φ71.4 内径φ70.4		¥4,510 (税抜¥4,100)
厚壁アダプターセット (FF-70-082R(K)用) [885722]	長さ305 外径φ71.4 内径φ70.4 ※給排気筒(FF-70-082R(K))の(D寸法+壁厚)が最大[590(EHK-EHJ-4771)、595(KIB-IB-4771-3971)、570(KIB-IB-4771-L(左排気))]まで対応できます。		¥5,830 (税抜¥5,300)

※1. 抜け防止金具(φ70用)は付属していません。

品名・形状・寸法(mm)	価格
メスメスジョイント※1 [810560] [材質:SUS304]	¥1,870 (税抜¥1,700)
※給気側に給気ホースを使用せず、ステンレス管にする場合に使用します。	
抜け防止金具(φ70用) [901992] [材質:SUS304]	¥396 (税抜¥360)
給気ホース(φ70用) [809966] [材質:オレフィン系樹脂]	¥4,840 (税抜¥4,400)
給気ホース固定金具(B) [901983] [材質:メッキ鋼板]	¥594 (税抜¥540)

品名・形状	長さ(mm)	適応給排気筒セット	価格
寒冷地用給気ホース(φ70用)	1,530 [885012]	FF-70-092 FF-70-082(K)	¥19,250 (税抜¥17,500)
※給気ホースが結露する場合に使用します。 内径φ70	500 [885011]	FF-70-062(K)	¥14,080 (税抜¥12,800)

エコフィール用保温材セット (接続口径φ70)

給排気筒・排気筒の結露防止に使用します。

品名・型名・形状・寸法(mm)	価格
給排気筒保温材セット VK-HZ-061 [810417] [材質:SUS304]	¥5,940 (税抜¥5,400)
※FF-70-062(K)・FF-70-062L(K)・FF-70-082R(K)用	
給排気筒保温材セット VK-HZ-091 [810418] [材質:SUS304]	¥6,380 (税抜¥5,800)
※FF-70-092・FF-70-082(K)用	
排気筒保温材 [803925]	¥2,640 (税抜¥2,400)
排気エルボ保温材 [885046]	¥2,090 (税抜¥1,900)

FF用給排気筒関連 (接続口径φ100: 排気側 / 接続口径φ80: 給気側)

接続口径φ100: 排気側 (NKPφ100)			
形状・寸法(mm) [材質:SUS304]	品名	全長(mm)	価格
直管 内径φ101.4 外径φ100.8	直管L600 [883046]	L:650	¥5,280 (税抜¥4,800)
	直管L900 [883047]	L:950	¥7,040 (税抜¥6,400)
短管 内径φ101.4 外径φ100.8	短管L55 [885078]	L:105	¥3,960 (税抜¥3,600)
	短管L100 [885079]	L:150	¥4,070 (税抜¥3,700)
スライド管 内径φ101.4 外径φ100.8	スライド管(L145~190) [885080]	L:195~240	¥6,050 (税抜¥5,500)
	スライド管(L180~260) [885081]	L:230~310	¥6,160 (税抜¥5,600)
	スライド管(L255~410) [883460]	L:305~460	¥6,380 (税抜¥5,800)
	スライド管(L405~710) [883048]	L:455~760	¥9,020 (税抜¥8,200)
品名・形状・寸法(mm) [材質:SUS304]			
フレキ管(L450) [885082]	長さ500 外径φ100.8 内径φ101.4		¥10,120 (税抜¥9,200)
90°エルボ [883049]	長さ155 外径φ100.8 内径φ101.4		¥4,840 (税抜¥4,400)
45°エルボ [885083]	長さ165 外径φ100.8 内径φ101.4		¥4,840 (税抜¥4,400)
品名・形状・寸法(mm) [材質:SUS304]			
厚壁用トップ [885088]	長さ478 外径φ100.8		¥25,080 (税抜¥22,800)
対応壁厚:300~440mm			

EPG-5903F、PG-5304F用

接続口径φ80: 給気側			
形状・寸法(mm) [材質:SUS304]	品名	全長(mm)	価格
直管(φ80用) 内径φ81 外径φ80	直管L600 [885089]	L:628	¥3,300 (税抜¥3,000)
	直管L900 [885090]	L:928	¥3,850 (税抜¥3,500)
スライド管(φ80用) 内径φ81 外径φ80	スライド管(L180~250) [885091]	L:208~278	¥3,300 (税抜¥3,000)
	スライド管(L250~350) [885092]	L:278~378	¥3,520 (税抜¥3,200)
	スライド管(L350~550) [885093]	L:378~578	¥4,070 (税抜¥3,700)
	スライド管(L550~950) [885094]	L:578~978	¥5,720 (税抜¥5,200)
品名・形状・寸法(mm) [材質:SUS304]			
フレキ管(L450)(φ80用) [885095]	長さ478 外径φ80 内径φ81		¥5,720 (税抜¥5,200)
90°エルボ(φ80用) [885096]	長さ125 外径φ80 内径φ81		¥2,640 (税抜¥2,400)
45°エルボ(φ80用) [885097]	長さ130 外径φ80 内径φ81		¥2,640 (税抜¥2,400)
給気ジョイント(φ80用) [885099]	長さ100 内径φ81 外径φ81		¥2,750 (税抜¥2,500)
※給気側に給気ホースを使用せず、ステンレス管にする場合に使用します。			
抜け防止金具(φ80用) [885098]	[材質:SUS304]		¥528 (税抜¥480)
給気ホース取付金具(φ80用) [803431]	[材質:メッキ鋼板]		¥1,980 (税抜¥1,800)
品名・形状			
寒冷地用給気ホース(φ80用) [885087]	長さ1,000	適応給排気筒セット FF-80-092	¥19,800 (税抜¥18,000)
※給気ホースが結露する場合に使用します。			

温水ボイラエコフィール用保温材セット (接続口径φ100)







給排気筒・排気筒の結露防止に使用します。

品名・型名・形状・寸法(mm)	価格
給排気筒保温材セット VK-HZ-801 [885084]	¥10,560 (税抜¥9,600)
※FF-80-092用	
排気筒保温材 [885085]	¥3,960 (税抜¥3,600)
排気エルボ保温材 [885086]	¥5,280 (税抜¥4,800)

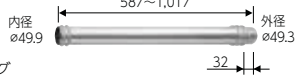
関連部品

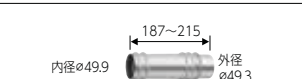
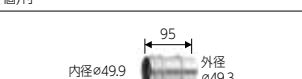
※北海道地区において一部取扱いのない商品がございますので、ご了承ください。

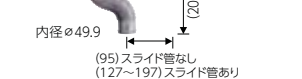
FF用給排気筒関連(接続口径φ49) EDB-1513RGF・1213RGF・1513RGFL・1213RGFL、DB-1813RGF・1513RGF・913RGF・1813RGFL・1513RGFL、DBT-1813RGF用

品名・型名・形状・寸法(mm)	材質	価格
1m伸縮管 UL-A3E [884288]  ※接続部2重Oリング ※ストッパーリング(1個)付	SUS304	¥4,730 (税抜¥4,300)
50cm伸縮管 UL-B3E [884287]  ※接続部2重Oリング ※ストッパーリング(1個)付	SUS304	¥3,740 (税抜¥3,400)
20cm伸縮管 UL-D3E [884286]  ※接続部2重Oリング ※ストッパーリング(1個)付	SUS304	¥2,640 (税抜¥2,400)
短管※1 L63-E [885778]  ※接続部2重Oリング	SUS304	¥1,540 (税抜¥1,400)
エルボ※1 UL-C3E [884289]  ※接続部2重Oリング ※ストッパーリング(1個)付	SUS304	¥2,860 (税抜¥2,600)
排気エルボ※1 UL-QC3E [887306]  ※スライド管付 (95)スライド管なし (127~197)スライド管あり	SUS304	¥5,170 (税抜¥4,700)
自在管(35cm) UL-M3SE [884290]  ※接続部2重Oリング ※ストッパーリング(1個)付	SUS304	¥3,410 (税抜¥3,100)
給気ホース(φ49用) 	長さ:1,000 [810329]	¥2,860 (税抜¥2,600)
	長さ:2,000 [810330]	¥5,830 (税抜¥5,300)
	長さ:3,000 [810331]	¥8,690 (税抜¥7,900)
給気ホース固定金具 VH-KHK-49 [810335] 	メッキ鋼板	¥1,100 (税抜¥1,000)

※1. ストッパーリング(抜け防止金具)は付属していません。

品名・型名・形状・寸法(mm)	材質	価格
断熱カバー(3m) UL-GN [804075] 	ガラス繊維	¥4,730 (税抜¥4,300)
ストッパーリング(抜け防止金具) UL-L [804089] 	SUS304	¥264 (税抜¥240)
うす型給排気筒スペーサー FWT-7NS [810332]  ※壁厚135mm未満に使用	SUS304	¥2,090 (税抜¥1,900)
うす型給排気筒厚壁用アダプター FWT-7B [803359]  対応壁厚:240~370mm	SUS304	¥2,860 (税抜¥2,600)

品名・形状	長さ(mm)	適応給排気筒セット	価格
寒冷地用給気ホース(φ49用) [885013] 	1,000	FF-49-01 FF-49-03E	¥13,750 (税抜¥12,500)

※給気ホースが結露する場合に使用します。

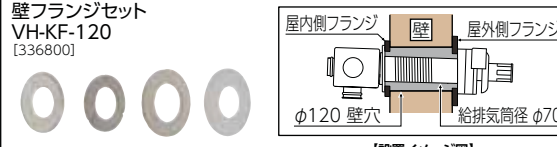
品名・型名・形状・設置イメージ	価格
壁フランジセット VH-KF-120 [336800]  ※既存のφ120壁穴(給排気筒径φ100用)に、給排気筒径φ70(φ83壁穴)を取り付けるためのアダプターです。	¥5,500 (税抜¥5,000)

暖房ボイラ専用部品

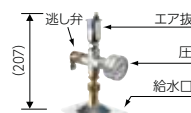
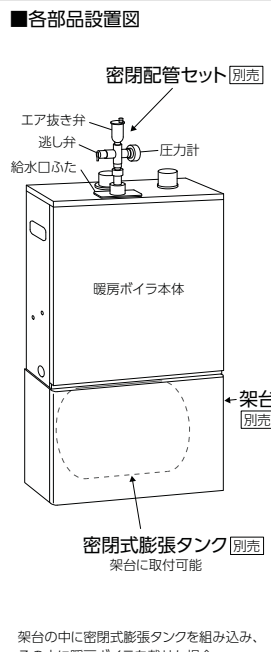
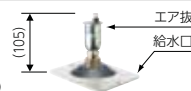
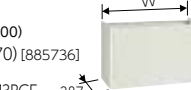
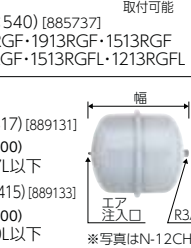
品名・型名・形状・寸法(mm)・仕様・価格	■各部品設置図
密閉配管セット VH-MHS-1513 [889122] ¥24,970 (税抜¥22,700) 	
エア抜きセット VH-ANS-1513 [889127] ¥9,680 (税抜¥8,800) 	
架台 ¥36,080 (税抜¥32,800) VH-KD-1511 (W:470) [885736] 適用機種: DB-1813RGF・1513RGF・913RGF DB-1813RGFL・1513RGFL VH-KD-E1511 (W:540) [885737] 適用機種:EDB-2413RGF・1913RGF・1513RGF EDB-1213RGF・1513RGFL・1213RGFL 	
密閉式膨張タンク N-12CH (直径272,幅317) [889131] ¥25,960 (税抜¥23,600) 最大システム水量:47L以下 R10-18CH (直径273,幅415) [889133] ¥34,980 (税抜¥31,800) 最大システム水量:70L以下 	
※写真はN-12CHです。 【★】R10-18CHはG3/4です。(付属の変換アダプタでR3/4に変換可能) 架台の中に密閉式膨張タンクを組み込み、その上に暖房ボイラを載せた場合	

汲上ポンプセット

型名・形状・寸法(mm)	適応機種	価格
汲上ポンプセット VH-KP-1513FF [カバー付] [888536] 	EDB-2413RGF・1913RGF EDB-1513RGF・1213RGF EDB-1513RGFL・1213RGFL DB-1813RGF・1513RGF DB-913RGF DB-1813RGFL・1513RGFL	¥19,800 (税抜¥18,000)



※油タンクと機器本体の落差がこれない(油タンクの灯油出口と、機器本体の設置床面位置が0.3m未満)ときに使用します。

本体固定具セット

型名・形状・寸法(mm)	適応機種	価格
本体固定具セット VH-HK-160 [801113] 	EDB-2413RGF・1913RGF EDB-1513RGF・1213RGF EDB-1513RGFL・1213RGFL DB-1813RGF・1513RGF DB-913RGF DB-1813RGFL・1513RGFL	¥1,980 (税抜¥1,800)

温水暖房エコフィール用保温材セット(接続口径φ49)

給排気筒・排気筒の結露防止に使用します。

品名・型名・形状・寸法(mm)	価格
排気筒保温材 [884282] 内径φ61 外径φ101 	¥2,420 (税抜¥2,200)
排気エルボ保温材 [885045] 内径φ61 外径φ101 	¥1,870 (税抜¥1,700)

EPG・PGシリーズ専用部品

品名・型名・形状	価格
換気扇連動リレーセット VK-KRR-75 [887693] 	¥5,500 (税抜¥5,000)
※EPG・PGシリーズの運転と同時に換気扇も運転させることができます。	

転倒防止金具

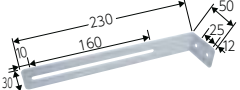
形状・寸法(mm)	価格
転倒防止金具 [819984] 	¥1,430 (税抜¥1,300)

転倒防止金具延長アダプタ

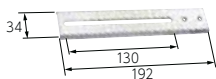
形状・寸法(mm)	価格
転倒防止金具延長アダプタ [937643] 	¥528 (税抜¥480)

不凍液・補充液

不凍液等の別売部品は必ず当社指定の部品をご使用ください。他を使用しますと機器の性能が発揮できない場合があります。

品名・形状・寸法・仕様	価格
不凍液 VH-LLB-18-36 [292516] (18L、ロングライフ) 凍結温度:-36℃ ※不凍液の廃液は環境汚染等のおそれがあり、法令で義務付けられていますので、産業廃棄物処理業者に処理を依頼してください。 	¥26,400 (税抜¥24,000)
補充液 VH-HB-2 [292514] (2L、ロングライフ) ※不凍液が蒸発して水位が下がったときに補充します。 長府不凍液専用品 	¥1,540 (税抜¥1,400)

寸法図

ネジの呼称/R:オネジ(テーパ) G:オネジ(ストレート) Rc:メネジ(テーパ) Rp:メネジ(ストレート)

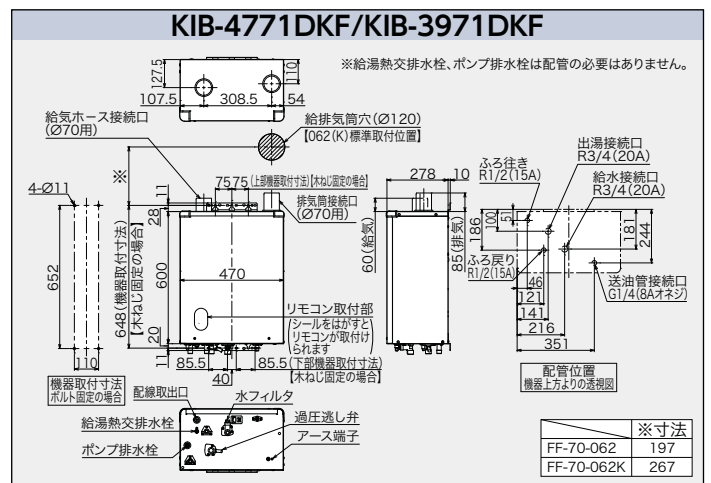
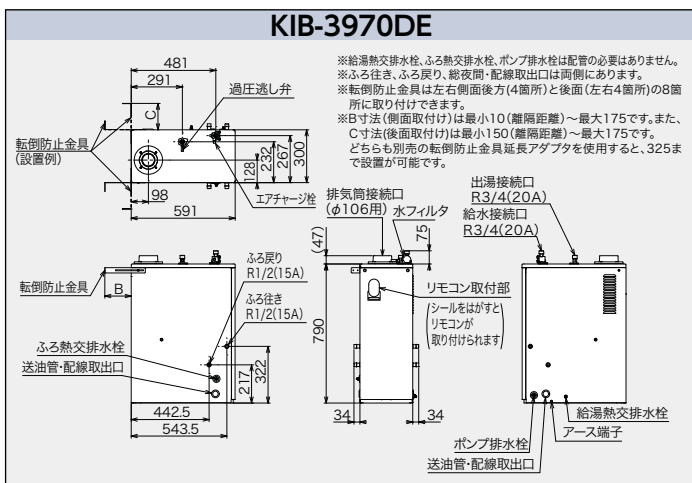
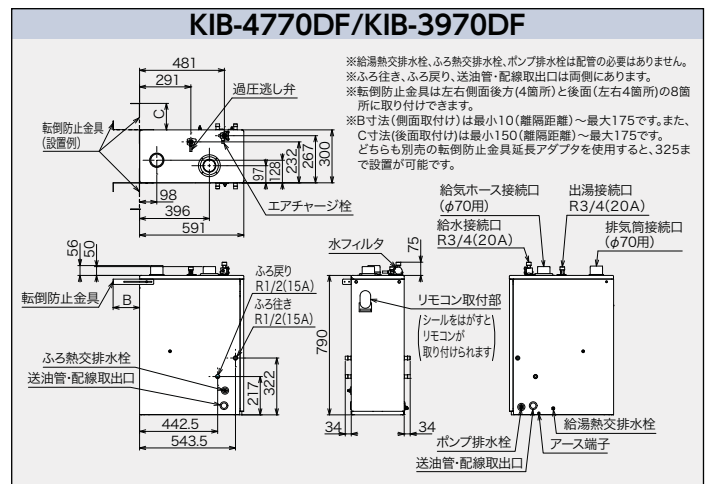
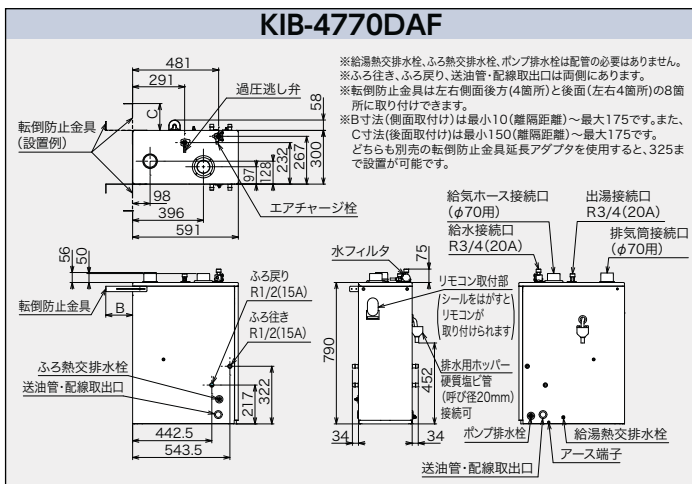
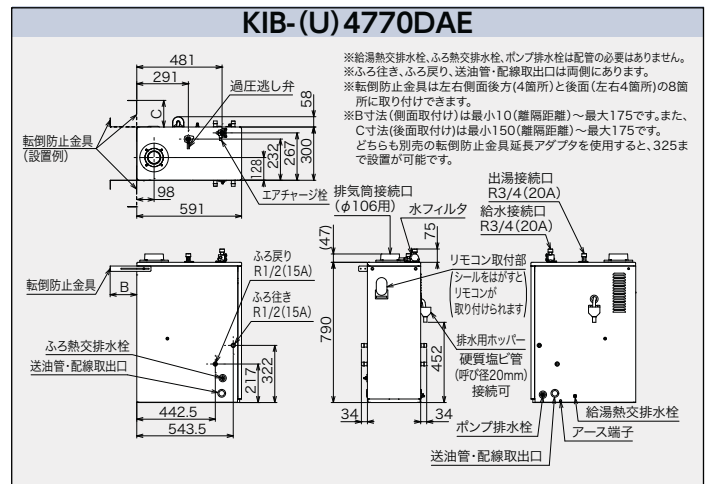
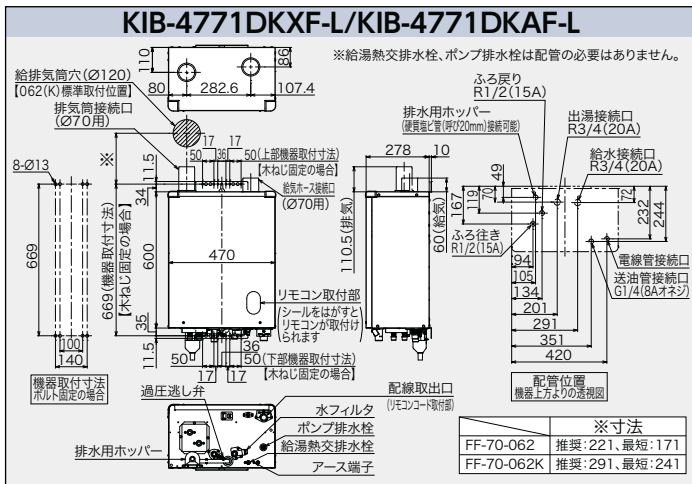
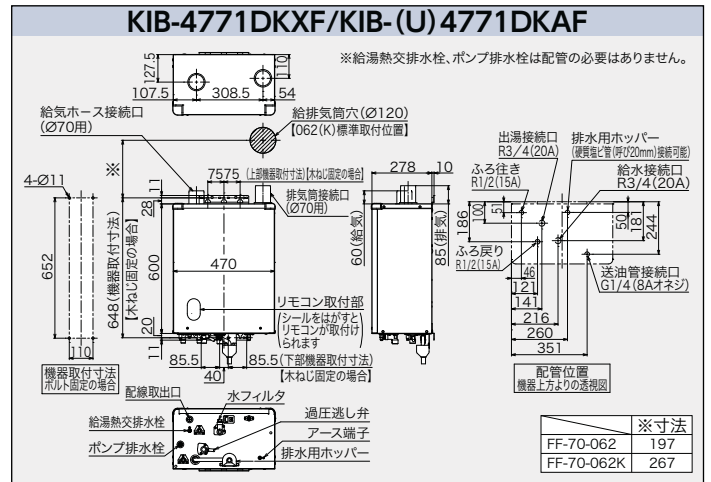
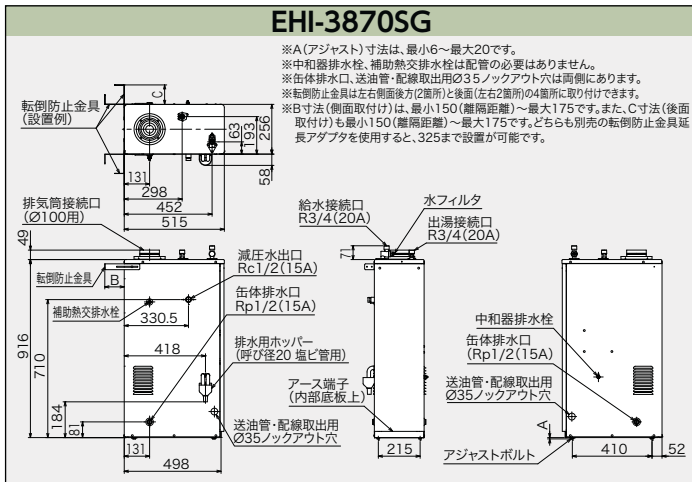

寸法図

ネジの呼称/R:オネジ(テーパ) G:オネジ(ストレート) Rc:メネジ(テーパ) Rp:メネジ(ストレート)

KIB-4771DKF-L

※給湯熱交換水栓は配管の必要はありません。

給湯熱交換水栓は配管の必要はありません。
 ※送油管・配線取出口は両側にあります。
 ※転倒防止金具は左右側面後方(2箇所)と後面(左右2箇所)の4箇所に取付けできます。
 ※B寸法(側面取付け)は、最小10(離隔距離)~最大160です。また、C寸法(後面取付け)は、最小10(離隔距離)~最大175です。どちらも別売の転倒防止金具延長アダプタを使用すると、側面取付けの場合は310、後面取付けの場合は325まで設置が可能です。

給湯熱交換水栓は配管の必要はありません。
 ※送油管・配線取出口は両側にあります。
 ※転倒防止金具は左右側面後方(2箇所)と後面(左右2箇所)の4箇所に取付けできます。
 ※B寸法(側面取付け)は、最小10(離隔距離)~最大160です。また、C寸法(後面取付け)は、最小10(離隔距離)~最大175です。どちらも別売の転倒防止金具延長アダプタを使用すると、側面取付けの場合は310、後面取付けの場合は325まで設置が可能です。

※寸法	
FF-70-062	推奨:221,最短:171
FF-70-062K	推奨:291,最短:241

IB-4770DE/IB-3970DE

※給湯熱交換水栓は配管の必要はありません。

給湯熱交換水栓は配管の必要はありません。
 ※送油管・配線取出口は両側にあります。
 ※転倒防止金具は左右側面後方(2箇所)と後面(左右2箇所)の4箇所に取付けできます。
 ※B寸法(側面取付け)は、最小10(離隔距離)~最大160です。また、C寸法(後面取付け)は、最小150(離隔距離)~最大175です。どちらも別売の転倒防止金具延長アダプタを使用すると、側面取付けの場合は310、後面取付けの場合は325まで設置が可能です。

※寸法	
FF-70-062	推奨:221,最短:171
FF-70-062K	推奨:291,最短:241

IB-4770DF/IB-3970DF

※給湯熱交換水栓は配管の必要はありません。

給湯熱交換水栓は配管の必要はありません。
 ※送油管・配線取出口は両側にあります。
 ※転倒防止金具は左右側面後方(2箇所)と後面(左右2箇所)の4箇所に取付けできます。
 ※B寸法(側面取付け)は、最小10(離隔距離)~最大160です。また、C寸法(後面取付け)は、最小150(離隔距離)~最大175です。どちらも別売の転倒防止金具延長アダプタを使用すると、側面取付けの場合は310、後面取付けの場合は325まで設置が可能です。

※寸法	
FF-70-062	推奨:221,最短:171
FF-70-062K	推奨:291,最短:241

IB-4771DKF/IB-3971DKF

※給湯熱交換水栓は配管の必要はありません。

給湯熱交換水栓は配管の必要はありません。
 ※送油管・配線取出口は両側にあります。
 ※転倒防止金具は左右側面後方(2箇所)と後面(左右2箇所)の4箇所に取付けできます。
 ※B寸法(側面取付け)は、最小10(離隔距離)~最大160です。また、C寸法(後面取付け)は、最小150(離隔距離)~最大175です。どちらも別売の転倒防止金具延長アダプタを使用すると、側面取付けの場合は310、後面取付けの場合は325まで設置が可能です。

※寸法	
FF-70-062	推奨:221,最短:171
FF-70-062K	推奨:291,最短:241

IB-4771DKF-L

※給湯熱交換水栓は配管の必要はありません。

給湯熱交換水栓は配管の必要はありません。
 ※送油管・配線取出口は両側にあります。
 ※転倒防止金具は左右側面後方(2箇所)と後面(左右2箇所)の4箇所に取付けできます。
 ※B寸法(側面取付け)は、最小10(離隔距離)~最大160です。また、C寸法(後面取付け)は、最小150(離隔距離)~最大175です。どちらも別売の転倒防止金具延長アダプタを使用すると、側面取付けの場合は310、後面取付けの場合は325まで設置が可能です。

※寸法	
FF-70-062	推奨:221,最短:171
FF-70-062K	推奨:291,最短:241

KIB-3867FAG

※ふろむき・ふる戻り、圧排水口、送油管・配線取出口は35/ノックアウト穴は両側にあります。

ふろむき・ふる戻り、圧排水口、送油管・配線取出口は35/ノックアウト穴は両側にあります。
 ※ポンプ排水栓は配管の必要はありません。
 ※転倒防止金具は左右側面後方(各2箇所)と後面(左右4箇所)の8箇所に取付けできます。
 ※B寸法(側面取付け)は、最小10(離隔距離)~最大175です。また、C寸法(後面取付け)は、最小20(離隔距離)~最大175です。どちらも別売の転倒防止金具延長アダプタを使用すると、325まで設置が可能になります。

※寸法	
FF-70-062	推奨:221,最短:171
FF-70-062K	推奨:291,最短:241

KIB-4567E

※ふろむき・ふる戻り、圧排水口、送油管・配線取出口は左右両側にあります。

ふろむき・ふる戻り、圧排水口、送油管・配線取出口は左右両側にあります。
 ※ポンプ排水栓は配管の必要はありません。
 ※転倒防止金具は左右側面後方(2箇所)と後面(左右2箇所)の4箇所に取付けできます。
 ※B寸法(側面取付け)は、最小10(離隔距離)~最大175です。また、C寸法(後面取付け)は、最小20(離隔距離)~最大175です。どちらも別売の転倒防止金具延長アダプタを使用すると、325まで設置が可能になります。

※寸法	
FF-70-062	推奨:221,最短:171
FF-70-062K	推奨:291,最短:241

KIB-4567FG

※ふろむき・ふる戻り、圧排水口、送油管・配線取出口は左右両側にあります。

ふろむき・ふる戻り、圧排水口、送油管・配線取出口は左右両側にあります。
 ※ポンプ排水栓は配管の必要はありません。
 ※転倒防止金具は左右側面後方(2箇所)と後面(左右2箇所)の4箇所に取付けできます。
 ※B寸法(側面取付け)は、最小10(離隔距離)~最大175です。また、C寸法(後面取付け)は、最小20(離隔距離)~最大175です。どちらも別売の転倒防止金具延長アダプタを使用すると、325まで設置が可能になります。

※寸法	
FF-70-062	推奨:221,最短:171
FF-70-062K	推奨:291,最短:241

寸法図

ネジの呼称/R:オネジ(テーパ) G:オネジ(ストレート) Rc:メネジ(テーパ) Rp:メネジ(ストレート)

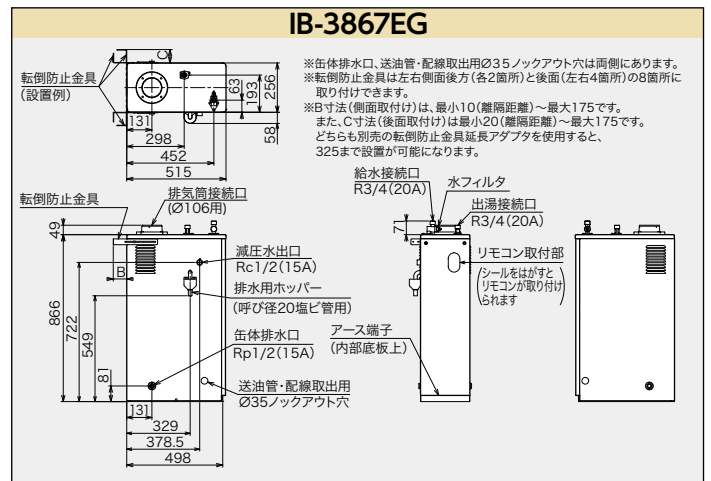
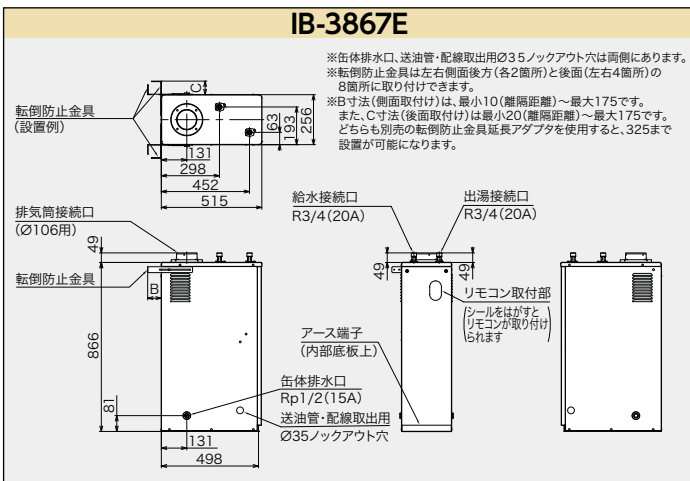
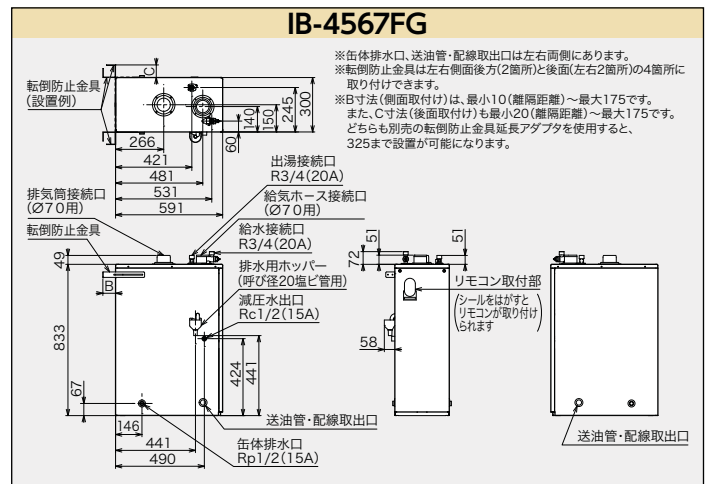
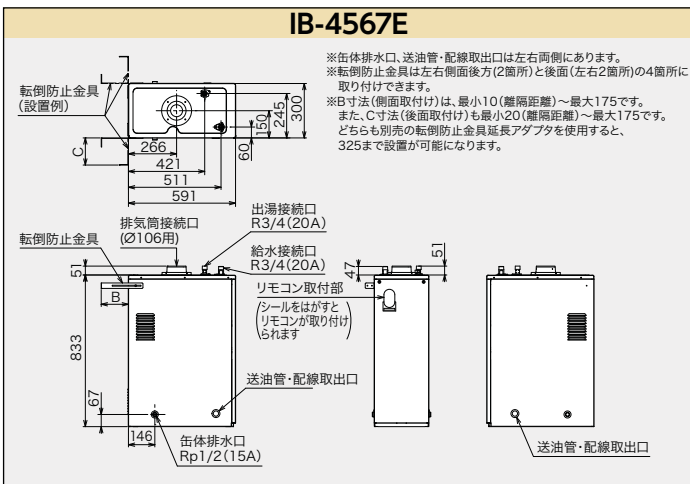
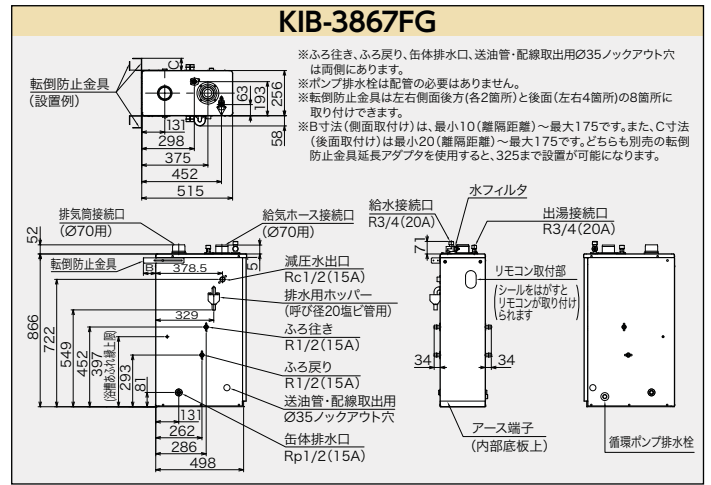
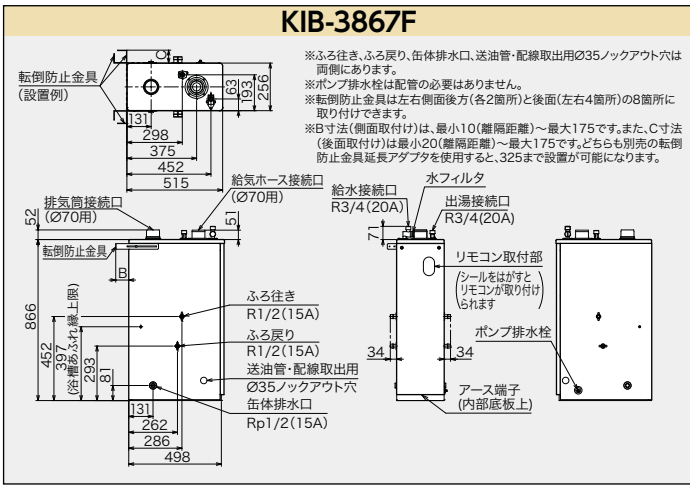
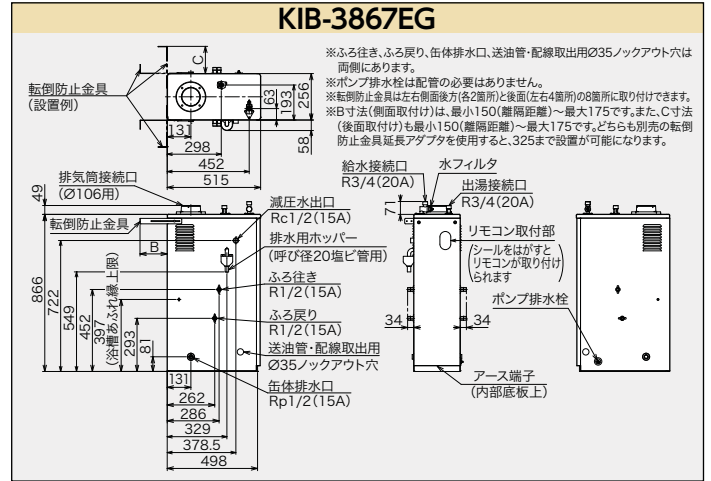
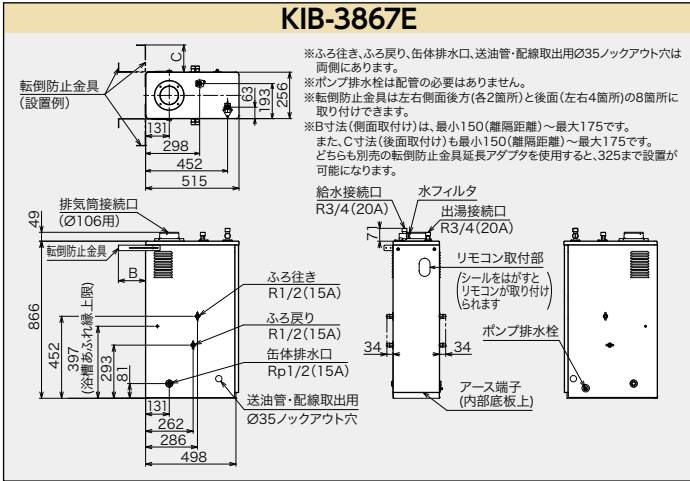

寸法図

ネジの呼称/R:オネジ(テーパ) G:オネジ(ストレート) Rc:メネジ(テーパ) Rp:メネジ(ストレート)

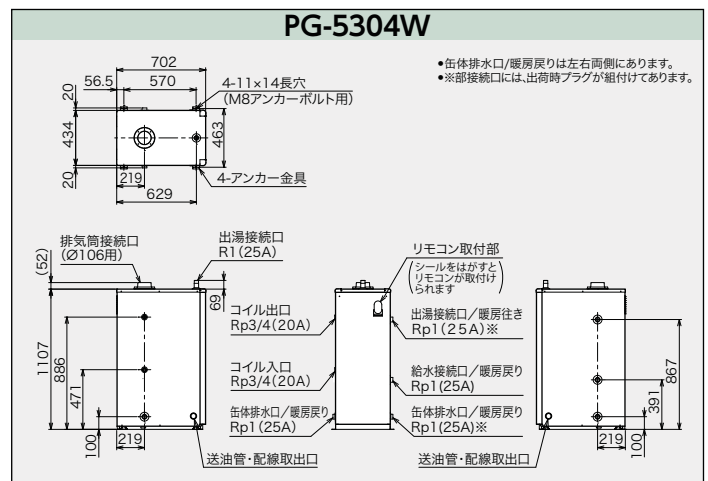
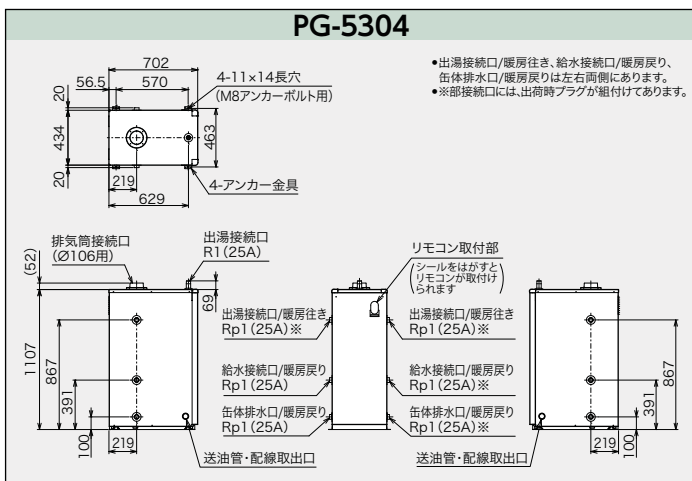
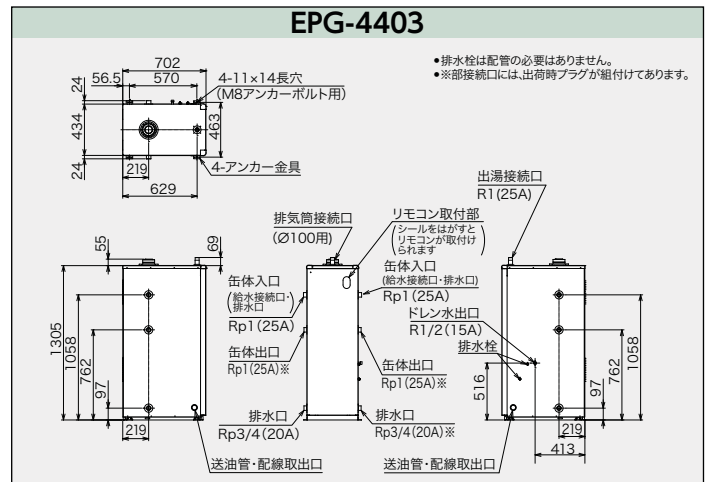
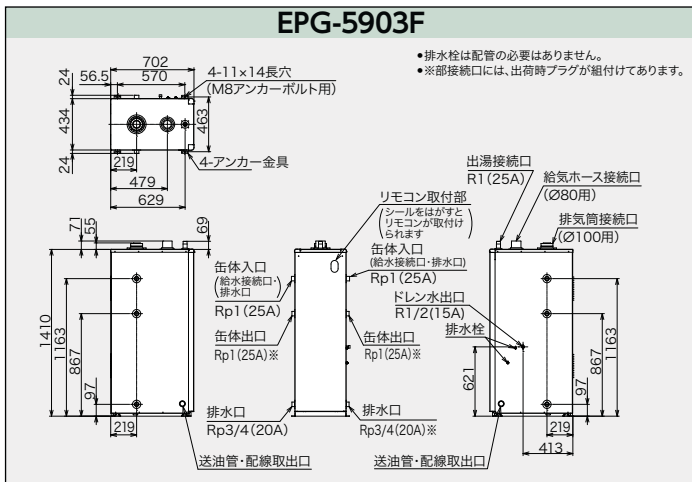
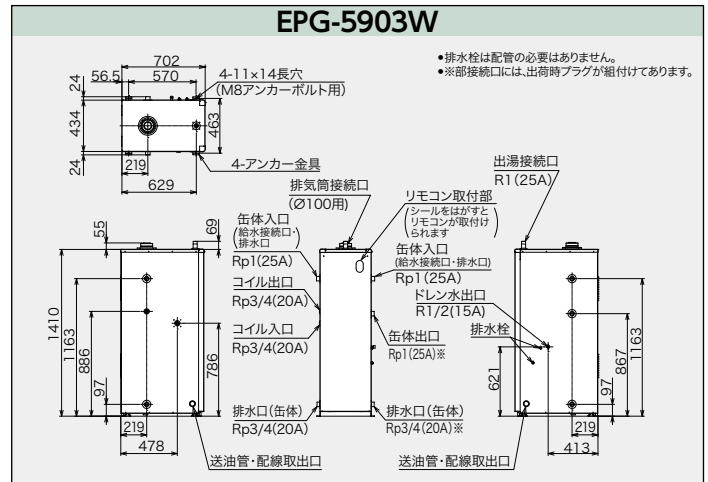
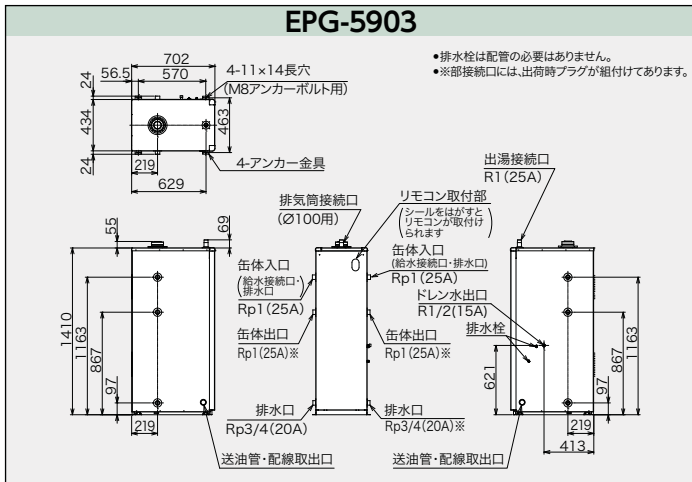
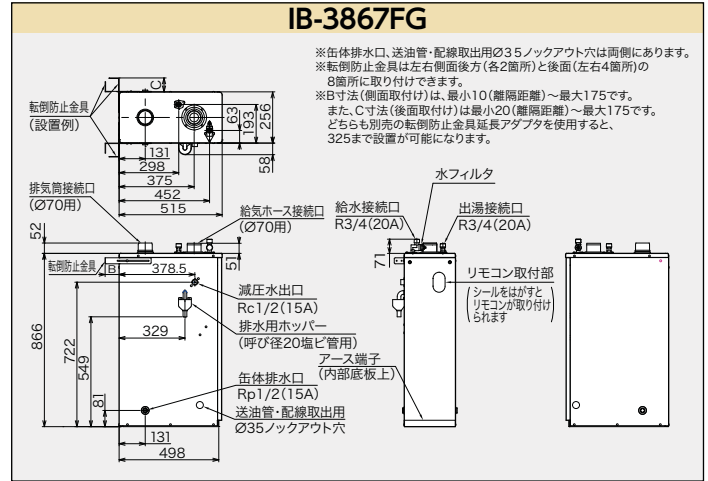
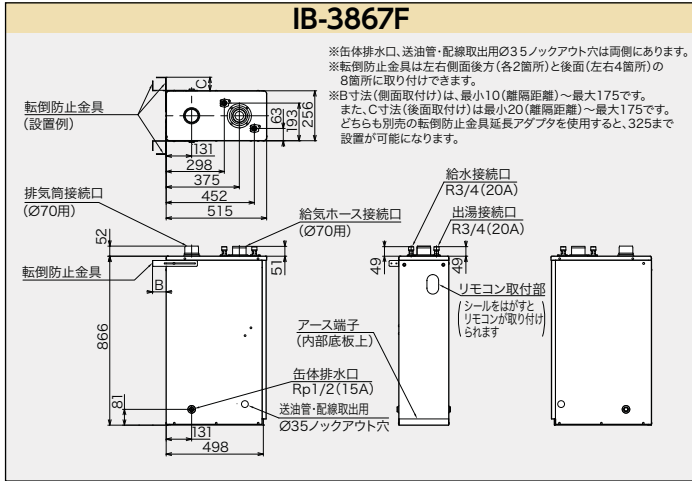

寸法図

ネジの呼称/R:オネジ(テーパ) G:オネジ(ストレート) Rc:メネジ(テーパ) Rp:メネジ(ストレート)

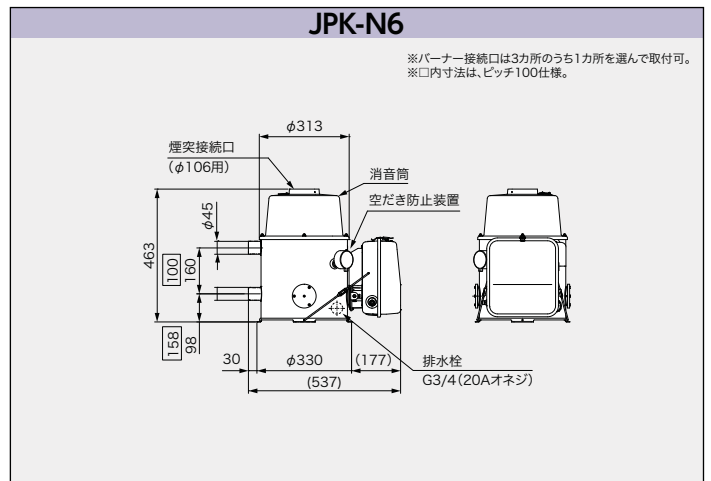
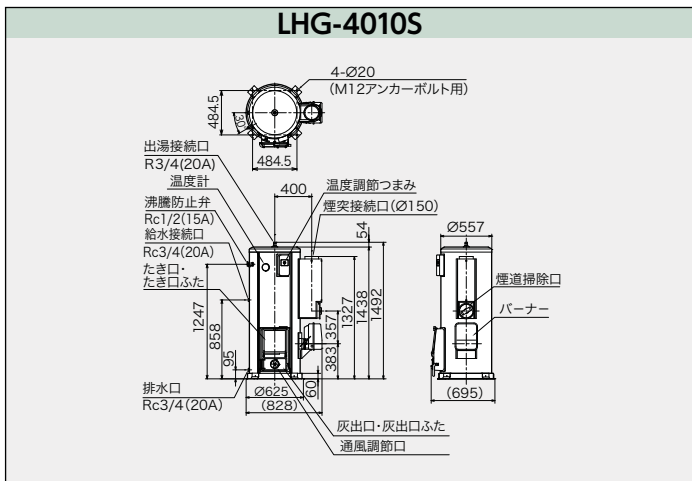
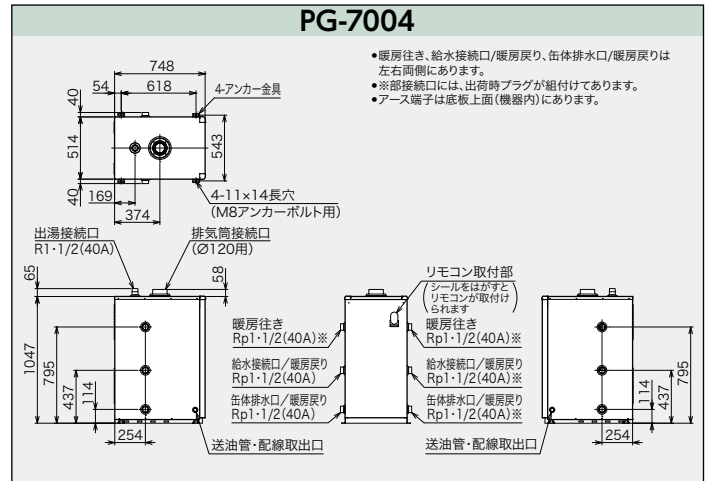
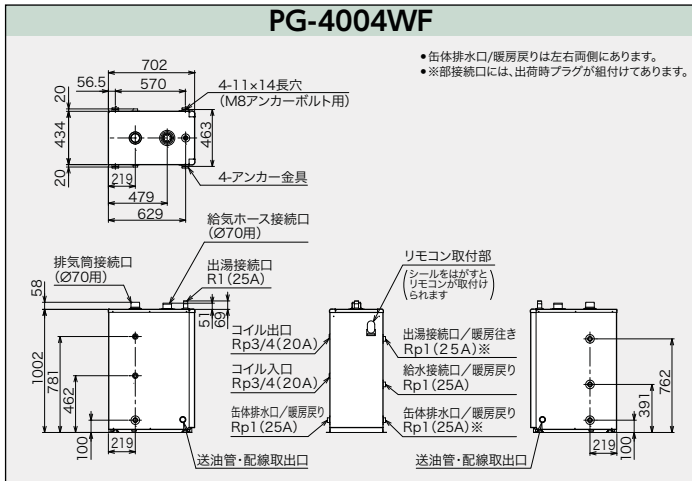
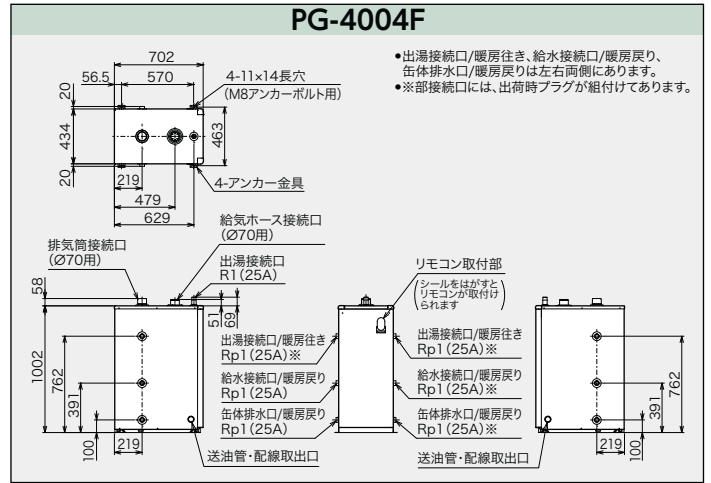
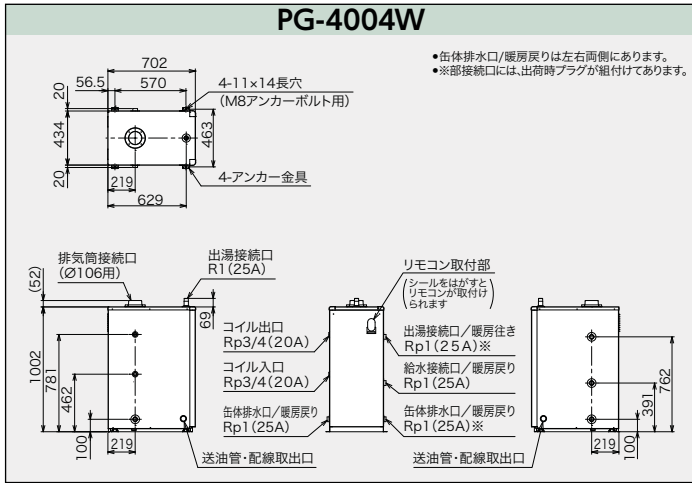
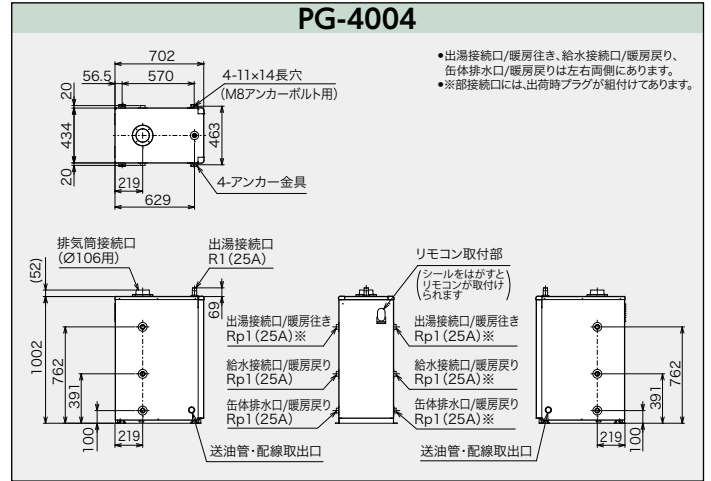
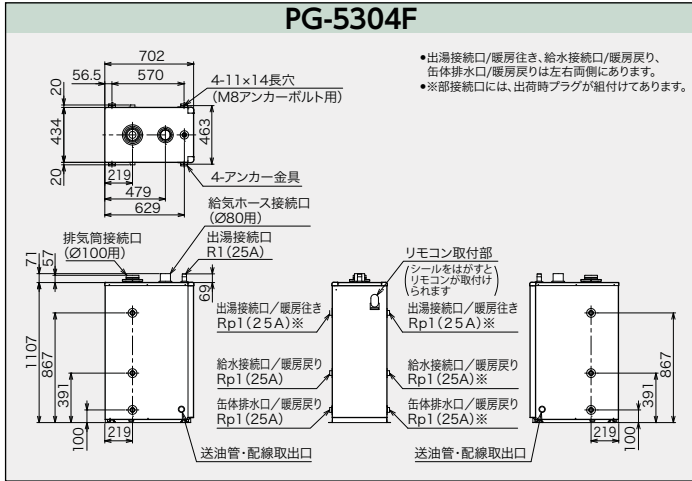

寸法図

ネジの呼称/R:オネジ(テーパ) G:オネジ(ストレート) Rc:メネジ(テーパ) Rp:メネジ(ストレート)

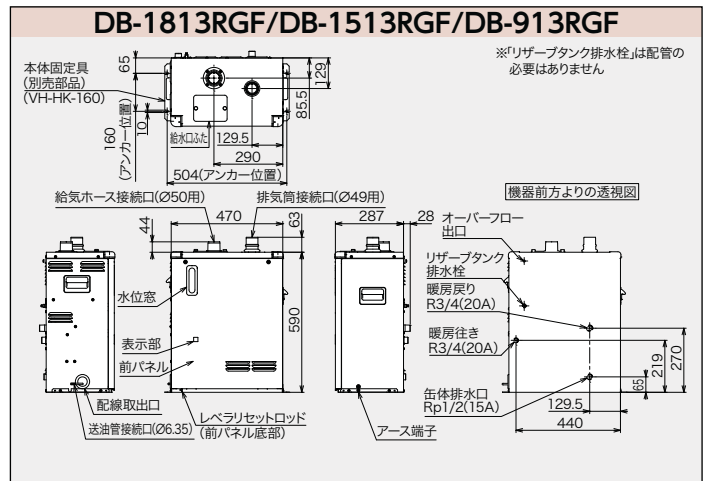
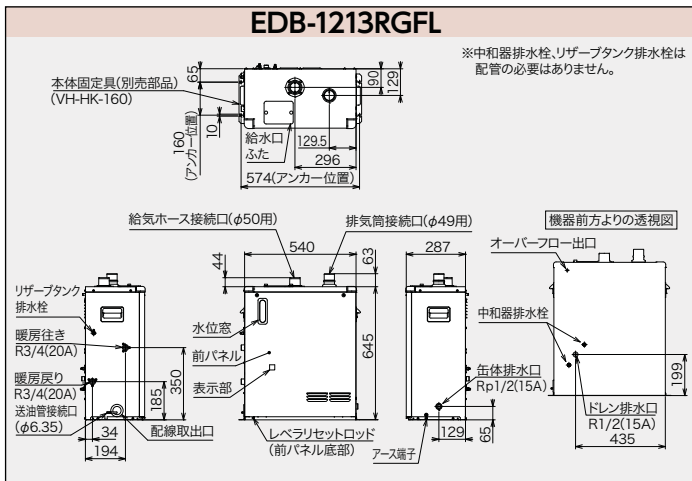
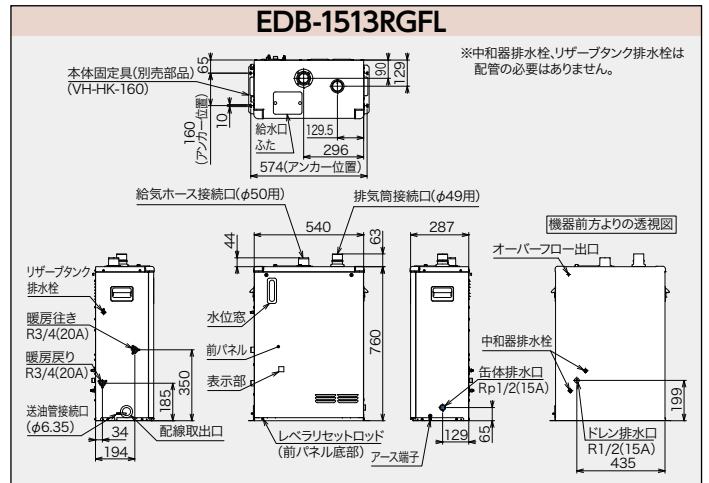
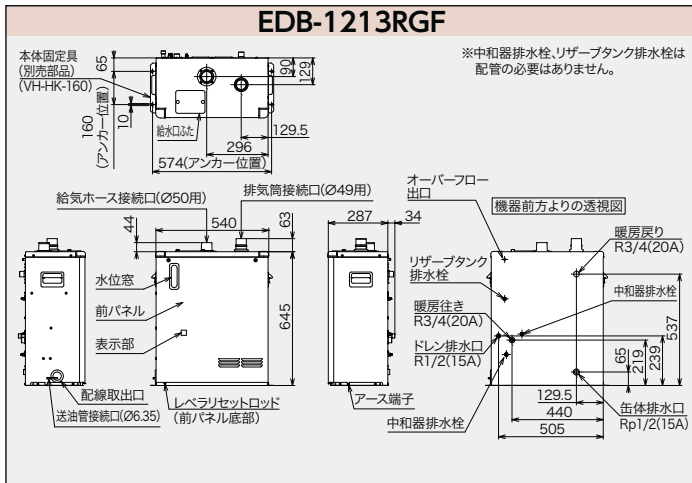
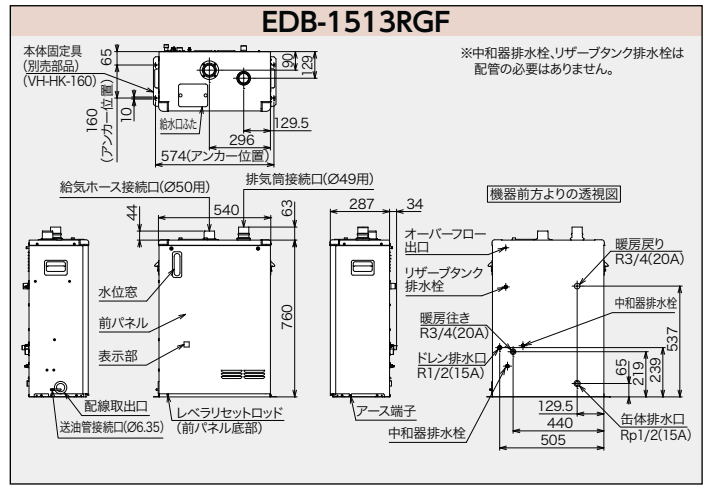
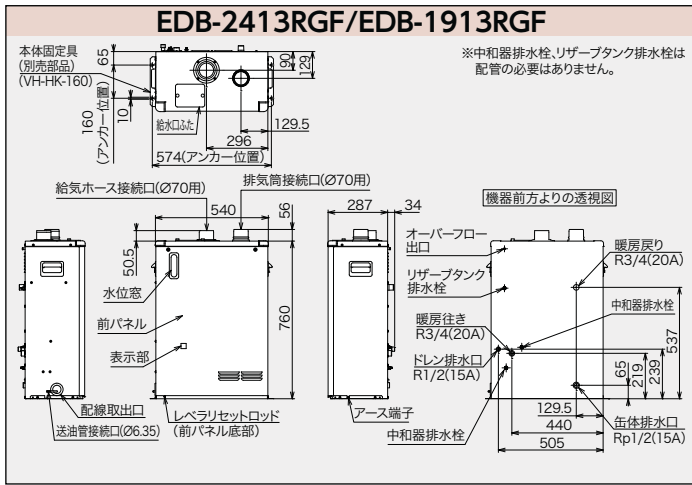
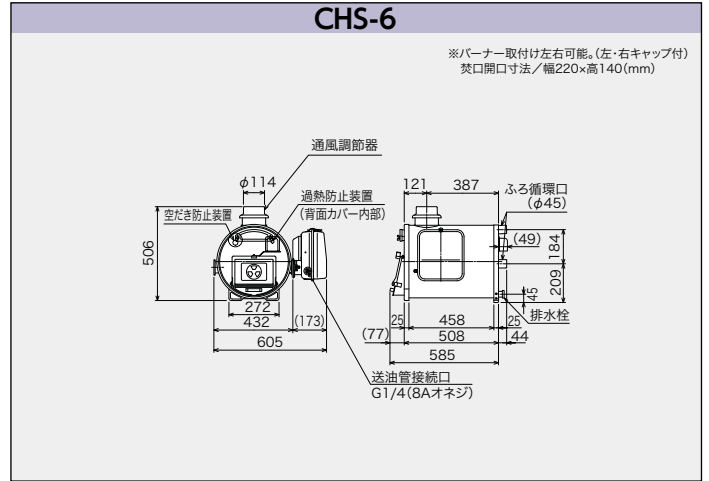
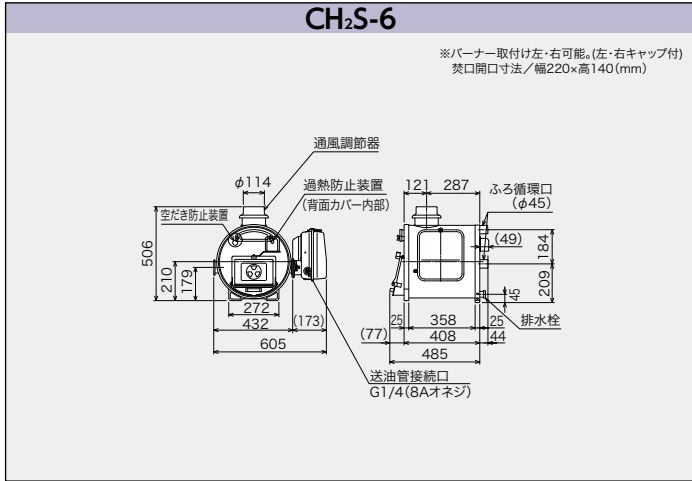

寸法図

ネジの呼称/R:オネジ(テーパ) G:オネジ(ストレート) Rc:メネジ(テーパ) Rp:メネジ(ストレート)

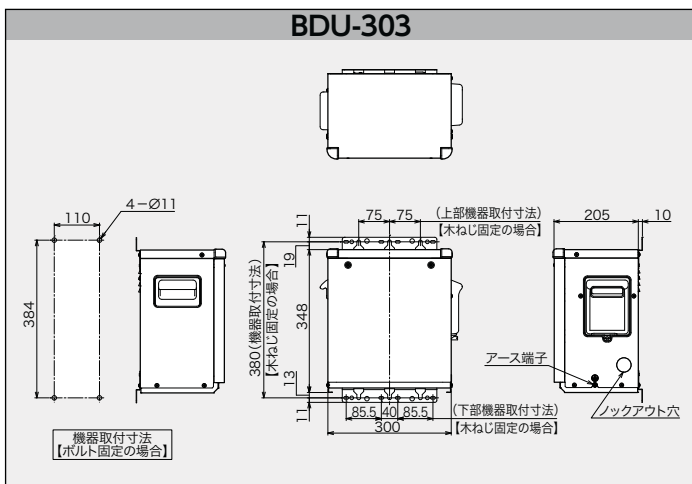
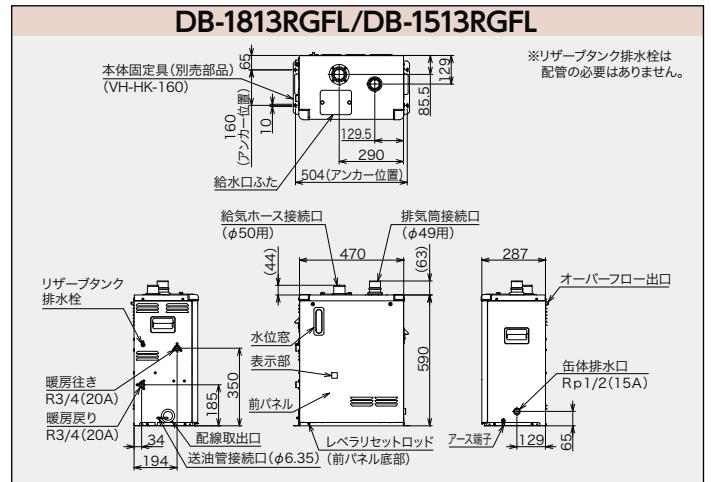
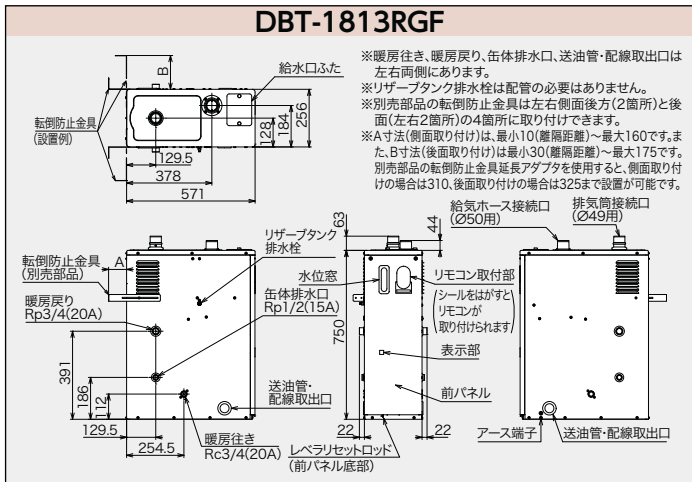
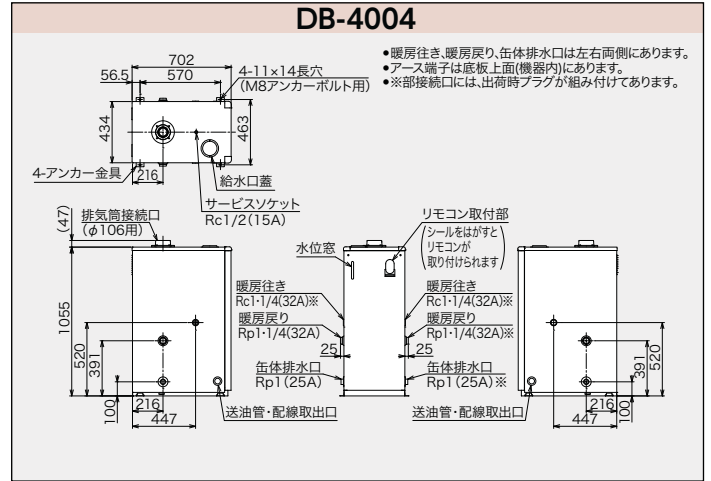
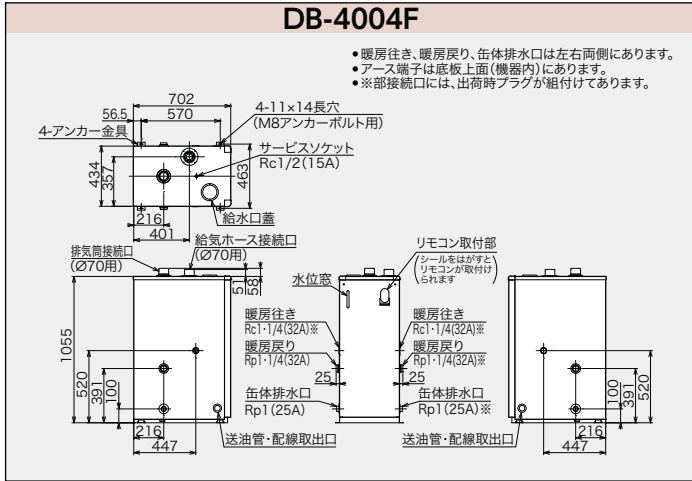

寸法図 仕様表

ネジの呼称/R:オネジ(テーパ) G:オネジ(ストレート) Rc:メネジ(テーパ) Rp:メネジ(ストレート)

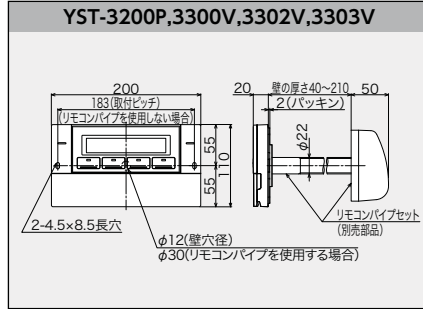
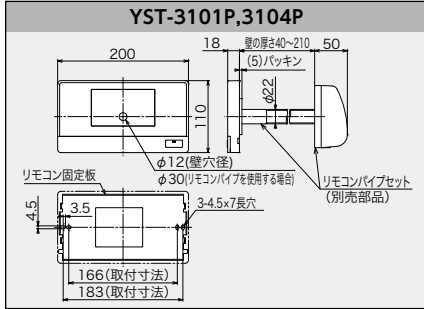
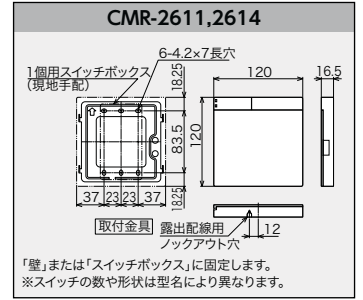
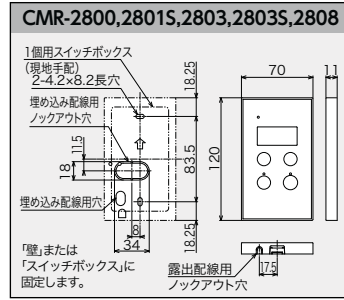
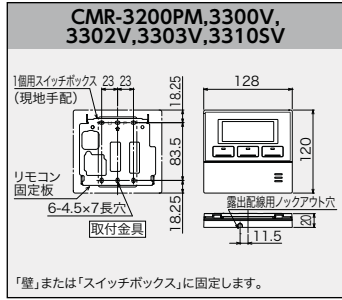
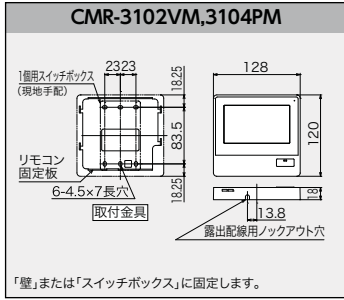

機種	仕様	給湯出力 (kW[kcal/h])	追焚出力 (kW[kcal/h])	缶容量 (L)	給湯量 (50 Cup) (L/h)	燃料消費量 (kW[L/h])	給湯	ノズル	最高使用圧力 (MPa[kgf/cm ²])	消費電力 (W) (50Hz/60Hz)				排気管接続径mm (総排気管径 (mm))	質量 (kg)	区分名 (省エネ法)	構造名 (省エネ法)	エネルギー消費効率 (%)	連続給湯効率 (%)	缶体材質							
										給湯使用	給湯・ふろ同時使用	待機時	点火時								燃焼時	点火時	燃焼時				
■エコフィール																											
EHK-U4771DKXF		46.5 [40,000]	15 [12,900]	1.1	800	48.9 [4.75]	1.45G リターンノズル	1.0 [10]	1.0 [10]	70/65	110/105	140/135	170/165	2.0	70 (100)	35	III	III-1	92.0	95.0	主銅製 補助ステンレス製						
EHK-4771DKXF										68/68	90/90	130/130	155/150														
EHK-4771DKAF										65/65	110/105	135/130	170/165	70 (100)	32	I	I-1	92.5									
EHK-4771DXE										70/65	110/105	—	1.8														
EHK-4771DXF										65/60	110/105	—	1.9	100	44	IV	—	85.0									
EHK-4771DAF										177/175	151/147	2.2															
EHI-4771DKF		45.3 [39,000]	15.3 [13,200]	15.2	780	47.7 [4.64]	1.2G	0.2 [2.0]	0.2 [2.0]	116/112	87/84	—	1.9	39	II	—	85.0	95.0	ステンレス製								
EHI-4771DF										177/175	151/147	2.2															
EHK-4570SXGH										—	17.0	15.2	13.0	650	39.8 [3.87]	1.1G	0.1 [1.0]	105/105	78/78	170/170	145/145	2.2	33	IV	—	85.0	
EHK-4570SAGH										116/112	87/84	—						1.9									
EHI-4570SGH										—	17.0	15.2	13.0	780	47.7 [4.64]	1.2G	0.1 [1.0]	105/105	78/78	—	1.9	38	II	—	85.0	95.0	ステンレス製
EHK-4570SAG										177/175	151/147	2.2															
EHK-3870SAG		37.8 [32,500]	—	14.5	650	39.8 [3.87]	1.1G	0.1 [1.0]	0.1 [1.0]	116/112	87/84	—	1.9	29	II	—	85.0	95.0	ステンレス製								
EHI-4570SG		45.3 [39,000]	—	17.0	780	47.7 [4.64]	1.2G	0.1 [1.0]	0.1 [1.0]	105/105	78/78	—	1.9	29	II	—	85.0	95.0	ステンレス製								
EHI-3870SG		37.8 [32,500]	—	14.5	650	39.8 [3.87]	1.1G	0.1 [1.0]	0.1 [1.0]	105/105	78/78	—	1.9	29	II	—	85.0	95.0	ステンレス製								

◆リモコンON/OFF時の平均値 (リモコン個数は、[給湯+強制追いだし]が2個、[給湯専用]が1個)

機種	仕様	給湯出力 (kW[kcal/h])	追焚出力 (kW[kcal/h])	缶容量 (L)	給湯量 (50 Cup) (L/h)	燃料消費量 (kW[L/h])	給湯	ノズル	最高使用圧力 (MPa[kgf/cm ²])	消費電力 (W) (50Hz/60Hz)				排気管接続径mm (総排気管径 (mm))	質量 (kg)	区分名 (省エネ法)	構造名 (省エネ法)	エネルギー消費効率 (%)	連続給湯効率 (%)	缶体材質													
										給湯使用	給湯・ふろ同時使用	待機時	点火時								燃焼時	点火時	燃焼時										
■水道直圧式																																	
KIB-4771DKXF		46.5 [40,000]	15 [12,900]	800	53.8 [5.23]	—	—	1.45G リターンノズル	1.0 [10]	70/65	125/120	140/135	190/185	2.0	70 (100)	III	III-1	86.5	86.5	銅製													
KIB-4771DKXF-L										70/65	125/120	140/135	190/185	2.0	70 (100)																		
KIB-U4770DAE										70/65	100/95	150/145	170/165	2.0	106						37												
KIB-4770DAE										70/65	100/95	150/145	170/165	2.0	106						37												
KIB-4770DAF										70/65	115/110	150/145	180/185	2.0	70 (100)						38												
KIB-U4771DKAF										70/65	125/120	140/135	190/185	2.0	70 (100)						29												
KIB-4771DKAF										70/65	125/120	140/135	190/185	2.0	70 (100)						29												
KIB-4771DKAF-L										70/65	125/120	140/135	190/185	2.0	70 (100)						29												
KIB-4770DF										70/65	115/110	150/145	180/185	2.0	70 (100)						38												
KIB-3970DE										39.0 [33,500]	—	0.8	670	44.8 [4.35]	—						1.45G リターンノズル	1.0 [10]	70/65	90/85	155/150	155/150	2.0	106	I	I-1	86.0	87.0	銅製
KIB-3970DF										70/65													105/100	140/140	175/170	2.0	70 (100)	38					
KIB-4771DKF										70/65													125/120	140/135	190/185	2.0	70 (100)	28					
KIB-U4771DKF-L		70/65	125/120	140/135	190/185	2.0	70 (100)	28																									
KIB-3971DKF		39.0 [33,500]	70/65	105/100	140/135	175/170	2.0	70 (100)	28																								
IB-4770DE		46.5 [40,000]	70/65	95/90	—	1.8	106	32																									
IB-4770DF		46.5 [40,000]	75/70	115/110	—	1.8	70 (100)	33																									
IB-3970DE		39.0 [33,500]	70/65	90/85	—	1.8	106	32																									
IB-3970DF		39.0 [33,500]	75/70	100/95	—	1.8	70 (100)	33																									
IB-4771DKF		46.5 [40,000]	70/65	125/120	—	1.8	70 (100)	26																									
IB-4771DKF-L		46.5 [40,000]	70/65	125/120	—	1.8	70 (100)	26																									
IB-3971DKF		39.0 [33,500]	70/65	105/100	—	1.8	70 (100)	26																									

仕様表

仕様 機種	給湯出力 (kW[kcal/h])	追焚出力 (kW[kcal/h])	缶容量 (L)	給湯量 (50°Cup) (L/h)	燃料消費量 (kW[L/h])	ノズル	最高使用圧力 (MPa[kg/cm ²])	消費電力 (W) (50Hz/60Hz)				排気筒接続径mm (給排気筒径[mm])	質量 (kg)	区分名 (省工法)	構造名 (省工法)	エネルギー 消費効率 (%)	連続 給湯効率 (%)	缶体 材質	
								給湯使用		給湯・ふろ同時使用									待機時
								点火時	燃焼時	点火時	燃焼時								

■減圧式 標準圧力型

KIB-3867FAG	37.8[32,500]	14 [12,000]	10.3	650	43.2[4.20]	1.2G	0.1[1.0]	108/108	80/78	170/168	145/143	1.9	70(100)	31	IV	-	77.0	87.5	ステン レス製					
KIB-4567E	45.3[39,000]		14.5	780	51.4[5.00]	1.35G		115/110	87/83	177/175	150/145	1.9	106	37										
KIB-4567FG	37.8[32,500]		10.3	650	43.2[4.20]	1.2G		121/119	88/86	182/180	158/156	1.9	70(100)	38										
KIB-3867E								105/100	75/75	160/155	135/135	1.9	106	30										
KIB-3867EG	37.8[32,500]		10.3	650	43.2[4.20]	1.2G		105/100	75/75	160/155	135/135	1.9	106	31										
KIB-3867F								108/108	80/78	170/168	145/143	1.9	70(100)	30										
KIB-3867FG	37.8[32,500]		10.3	650	43.2[4.20]	1.2G		108/108	80/78	170/168	145/143	1.9	70(100)	31										
IB-4567E								115/110	87/83	—	—	1.2	106	33										
IB-4567FG	45.3[39,000]		15.9	780	51.4[5.00]	1.35G		121/119	88/86	—	—	1.2	70(100)	34						II	-	78.0	87.5	ステン レス製
IB-3867E	37.8[32,500]		11.5	650	43.2[4.20]	1.2G		100/100	75/75	—	—	1.2	106	24										
IB-3867EG								100/100	75/75	—	—	1.2	106	25										
IB-3867F	37.8[32,500]		11.5	650	43.2[4.20]	1.2G		108/108	80/78	—	—	1.2	70(100)	24										
IB-3867FG								108/108	80/78	—	—	1.2	70(100)	25										

仕様 機種	給湯出力 (kW[kcal/h])	缶容量 (L)	給湯量 (50°Cup) (L/h)	燃料消費量 (kW[L/h])	ノズル	最高使用圧力 (MPa[kg/cm ²])	消費電力 (W) (50Hz/60Hz)				バーナー 型名	排気筒接続径mm (給排気筒径[mm])	質量 (kg)	連続給湯 効率 (%)	缶体 材質	
							給湯使用		給湯・ふろ同時使用							待機時
							点火時	燃焼時	点火時	燃焼時						

■減圧式 貯湯型

EPG-5903	58.6[50,400]	76.3	1,008	61.7[6.00]	1.75G	0.1[1.0]	120/120	95/95	2.1	—	100	64	95.0	ステン レス製
EPG-5903F	暖房:56.1[48,200]						120/115	95/90	2.1	—	給気 80 / 排気100(120)	64		
EPG-5903W	58.6[50,400] (コイル:51.0[43,900]) 暖房:56.1[48,200] (コイル:29.0[24,900])	5.5 缶体:70.1	1,008	61.7[6.00]	1.75G	0.1[1.0]	120/120	95/95	2.1	—	100	72	95.0	ステン レス製
EPG-4403	44.0[37,800] 暖房:42.1[36,200]	66.1	756	46.3[4.50]	1.25G	0.1[1.0]	95/95	75/70	2.1	—	100	61		
PG-5304	52.6[45,200] 暖房:52.0[44,700]	58.6	904	61.7[6.00]	1.75G	0.1[1.0]	110/110	80/80	2.1	—	106	49	85.3	ステン レス製
PG-5304F							100/100	75/75	2.1	—	給気 80 / 排気100(120)	50		
PG-5304W	52.6[45,200] (コイル:51.0[43,900]) 暖房:52.0[44,700] (コイル:22.1[19,000])	5.2 缶体:52.6	904	61.7[6.00]	1.75G	0.1[1.0]	110/110	80/80	2.1	—	106	54	85.3	ステン レス製
PG-4004	39.5[34,000]	48.4	680	46.3[4.50]	1.25G	95/90	70/65	2.1	—	106	46			
PG-4004F	暖房:39.0[33,500]					110/105	85/80	2.1	—	70(100)	46			
PG-4004W	39.5[34,000] (コイル:35.6[30,600]) 暖房:39.0[33,500] (コイル:17.5[15,100])	4.0 缶体:43.8	680	46.3[4.50]	1.25G	0.1[1.0]	95/90	70/65	2.1	—	106	50	85.9	ステン レス製
PG-4004WF	暖房:39.0[33,500] (コイル:17.5[15,100])	110/105	85/80	2.1	—	70(100)	50							
PG-7004	69.8[60,000] 暖房:68.6[59,000]	75	1,200	81.3[7.90]	2.0G	0.1[1.0]	125/120	105/100	2.1	—	120	69	85.9	ステン レス製
LHG-4010S	バーナー:39.5[34,000] マキ:約34.9[約30,000]	165	680	54.5[5.30]	1.5G	最高使用水頭圧 10m	91/84	91/83	—	BM-40S	150	117	約73.0	

仕様 機種	出力 (kW[kcal/h])	釜型名	燃料消費量 (kW[L/h])	ノズル	消費電力 (W) (50Hz/60Hz)				バーナー型名	排気筒接続径mm (排気筒径[mm])	質量 (kg)	湯沸効率 (%)	缶体 材質	
					給湯使用		給湯・ふろ同時使用							待機時
					点火時	燃焼時	点火時	燃焼時						

■石油ふろがま

JPK-N6	14.3[12,300]	JK-N6缶	22.6[2.20]	0.65G	67/62	0.9	BM-76	106	12	63.3	ステン レス製
CHS-6	14.9[12,800]	CHC缶	26.7[2.60]	0.75G	67/62	0.9	SB-76	115	31.7	—	
CHS-6		CHZ缶			67/62	0.9	SB-76		25.7		

仕様 機種	暖房出力 (kW[kcal/h])	本体内部 保有水量 (L)	最大燃料消費量 (kW[L/h])	最高使用圧力 (MPa[kg/cm ²])	消費電力 (W) (50Hz/60Hz)				排気筒接続径mm (給排気筒径[mm])	質量 (kg)	区分名 (省工法)	構造名 (省工法)	エネルギー 消費効率 (%)	暖房効率 (%)	缶体 材質	
					給湯使用		給湯・ふろ同時使用									待機時
					点火時	燃焼時	点火時	燃焼時								

■暖房ボイラ

EDB-2413RGF	24.0[20,640]~6.0[5,160]	19	25.8[2.51]	0.1[1.0]	920/920	115/115	1.3	70(100)	32	V	V-2	93.0	93.0	ステン レス製
EDB-1913RGF	19.0[16,340]~6.0[5,160]	19	20.4[1.98]		910/910	100/100	1.3	70(100)	32					
EDB-1513RGF	15.0[12,900]~6.0[5,160]	19	16.1[1.56]		680/680	90/90	1.3	49(70)	31.5					
EDB-1213RGF	12.0[10,340]~5.3[4,560]	16	12.9[1.25]		640/640	70/70	1.3	49(70)	29					
EDB-1513RGFL	15.0[12,900]~6.0[5,160]	19	16.1[1.56]		680/680	90/90	1.3	49(70)	31.5					
EDB-1213RGFL	12.0[10,340]~5.3[4,560]	16	12.9[1.25]		640/640	80/80	1.3	49(70)	29					
DB-1813RGF	18.0[15,500]~6.0[5,160]	13	20.7[2.01]		910/910	100/100	1.2	49(70)	24					
DB-1513RGF	15.0[12,900]~6.0[5,160]	13	17.2[1.67]		680/690	90/90	1.2	49(70)	24					
DB-913RGF	9.0[7,740]~4.3[3,700]	13	10.3[1.00]		645/650	75/75	1.2	49(70)	24					
DB-4004F	40.3[34,600]	55	46.0[4.47]		230/275	230/275	0.9	70(100)	59					
DB-4004	40.3[34,600]	55	46.0[4.47]		220/265	220/265	0.9	106	59					
DBT-1813RGF	18.0[15,500]~6.0[5,160]	13	20.7[2.01]		880/880	100/100	1.2	49(70)	27					
DB-1813RGFL	18.0[15,500]~6.0[5,160]	13	20.7[2.01]		910/910	100/100	1.2	49(70)	24					
DB-1513RGFL	15.0[12,900]~6.0[5,160]	13	17.2[1.67]		680/690	90/90	1.2	49(70)	24					

◆リモコンON/OFF時の平均値(リモコン個数は、[給湯+強制追いだき]が2個、[給湯・暖房専用]が1個)

保証料をご負担いただくと
修理費が無料になります。

長府製作所 延長保証制度

延長保証制度
対象商品

《延長修理保証の内容》

- 対象製品 / 石油給湯器、暖房ボイラ (石油温水暖房機)
- 保証期間 / 機器設置日から5年・8年・10年間 (メーカー保証期間を含む)の長期保証。
- 保証内容 / 延長保証期間中に対象商品が故障した場合の修理費用 (技術料・部品代・出張料)が無料。
- お申込有効期間 / 機器設置日から6ヶ月以内。

延長保証料金	保証期間			
	保証料	5年	8年	10年
	石油給湯器	6,600円 (税抜6,000円)	13,750円 (税抜12,500円)	30,250円 (税抜27,500円)
	暖房ボイラ	6,490円 (税抜5,900円)	13,750円 (税抜12,500円)	22,000円 (税抜20,000円)

延長保証の 対象期間	設置				
		1年	5年	8年	10年
	5年保証	メーカー保証	延長保証期間	通常の有料修理	
	8年保証	メーカー保証	延長保証期間	通常の有料修理	
10年保証	メーカー保証	延長保証期間			通常の 有料修理

- ※一般家庭での通常使用状況下における故障が本保証の対象です。
- 特定保守製品の法定点検、あんしん点検、定期点検については延長保証の対象外です。
- (E)PGシリーズ、マキ焚兼用給湯器[LHGシリーズ]、石油ふろがま及び、暖房ボイラ (石油温水暖房機)の暖房回路にかかる故障、不具合は対象外です。詳しくはホームページの「長府製作所延長保証制度保証規定」をご参照ください。
- ※2025年6月現在 (保証内容・保証料は変更する場合がありますのでご注意ください)



安全に関する
ご注意!

- ご使用前に「取扱説明書」をよくお読みのうえ正しくお使いください。
- このカタログに掲載の石油機器 (EPG・PGシリーズを除く) は一般家庭用です。業務用などで長時間使用されると、機器の寿命が極端に短くなり、また保証対象外となりますので、ご注意ください。
- このカタログに掲載の石油給湯機器は、家庭用の給湯・シャワー・ふろ沸かし以外には使用しないでください。(業務用石油機器EPG・PGシリーズも給湯・暖房以外には使用しないでください。)また、食品の保存、生物の栽培、飼育等特殊な用途では使用しないでください。強制送付石油給湯器が取り付け可能な浴そうの大きさは400リットルまでです。
- 設置工事に不備がありますと事故の原因になることがあります。工事は、必ずお買い上げの販売店または専門業者に依頼してください。
- 石油機器には必ず灯油をご使用ください。ガソリンなど揮発性の高い油は危険ですので絶対に使用しないでください。
- このカタログに記載の石油給湯器は、AC100V (50Hz/60Hz) でご使用ください。
- 機器は給気・排気が十分できる場所に設置してください。また、給気口・排気口を物や塀などでふさがないでください。不完全燃焼の原因となり、非常に危険です。
- 屋外用機器を屋内に設置されますと、不完全燃焼を起こし、大変危険ですので、絶対に屋内に設置しないでください。
- 給排気筒・排気筒は絶対に集合煙突に接続しないでください。
- 機器を波板などで囲わないでください。不完全燃焼や火災の原因となり危険です。
- 油ゴムホースは絶対に機器内・屋外で使用しないでください。
- アース線は絶対にガス管・水道管・避雷針などには接続しないでください。アース工事が不完全ですと、感電事故の原因となる場合があります。
- 機器の近くにプラスチック・紙類など燃えやすいものをおかないでください。

- このカタログに掲載の石油給湯機器を温泉水・井戸水で使用すると、機器の熱交換器・内部配管の水漏れ等耐久性を損なう場合があります。この場合、保証対象外となります。
- 高圧力型は上水道用であり、家庭用以外の用途にご使用の場合は、労働基準監督署への届け出が必要となる場合があります。
- 水道直圧式給湯器の場合お湯が白濁することがありますがこれは水に溶け込んだ空気が分離したものであり異常ではありません。
- このカタログに掲載の石油機器を、標高1000m以上 (壁掛タイプのFF、エコフィールのFF、4770・3970シリーズは800m以上、DB-4004Fを除く暖房ボイラは500m以上)の高地で使用する場合、特約店・販売店にご相談ください。
- 機器を太陽熱温水器 (ソーラー) と接続した場合、夏期など太陽熱温水器の水温が高くなるとお湯の温度制御ができなくなり、高温のお湯が出る場合があります。また、機器によっては接続できないものもありますので、ご注意ください。
- 機器を設置する付近に強力な電波発生源 (放送局・無線局等) がありますと、機器の運転に支障が生ずることがあります。
- 低水圧・高水圧の条件下では、使用性が悪くなる場合があります。推奨水圧0.2~0.735MPa (2.0~7.5kgf/cm²) の範囲内での使用をおすすめいたします。
- 機器を改造して使用しないでください。
- 機器を設置される場合は、各地域の条例を事前にご確認ください。
- 機器買い替えの際は、油タンク、送油管、排気筒 (煙突) も同時に交換することをおすすめいたします。
- 油タンク内には水 (結露水) がたまりますので、定期的に水抜きを行ってください。
- 別売部品の不凍液等は必ず当社指定の部品をご使用ください。他を使用しますと機器の性能が発揮できない場合があります。

愛情点検



★長年ご使用の機器は、ぜひ点検を! 本カタログ掲載製品の補修用性能部品の保有期間は製造打ち切り後、11年です。

こんな症状は
ありませんか?

- 水漏れや油漏れがある。
- 煙が出たり、灯油の臭いがする。
- 運転中にこげくさい臭いがある。
- 異常な音や振動がある。
- その他の異常や故障がある。

ご使用中止

故障や事故防止のため、運転を停止して電源プラグを抜き、送油バルブと給水元栓を閉めて、お買い求めの販売店に点検・修理を依頼してください。

●一般のお客様からの
お問い合わせは、
右記フリーダイヤルへ

0120-925-339

携帯電話からは 0570-666-339 (通話料がかかります)

修理に関する
お問い合わせ

24時間365日受付

商品に関する
お問い合わせ

平日 8:10~18:00
土日祝 8:10~17:00

※電話番号をよくお確かめのうえ、お掛け間違いのないようにお願いします。

●お客様から取得いたしました個人情報、お客様へのお問い合わせ対応を目的として利用し、適切に管理します。修理業務等を委託する場合や正当な理由がある場合を除き、第三者に開示・提供いたしません。

特約店 ご用命はアフターサービスのゆきとどいた当店へ。

株式会社 長府製作所

工場・営業部・ショールーム (*印を除く)

本社: 〒752-8555 下関市長府扇町2-1 TEL (083) 248-1111
 FAX (083) 248-1906
 花巻: 〒025-0301 * 花巻市北湯口第2地割1番地26 TEL (0198) 37-1115
 宇都宮: 〒321-3231 宇都宮市清原工業団地30番 TEL (028) 667-6111
 滋賀: 〒520-2394 野洲市野洲1473-1 TEL (077) 588-4111

支店 / 営業所・ショールーム (*印を除く)

札幌支店: 〒065-0042 * 札幌市東区本町2条10-1-25 TEL (011) 785-1211
 東京支店: 〒160-0022 新宿区新宿5-14-6 TEL (03) 5369-3511
 大阪支店: 〒564-0053 吹田市江の木町18-27 TEL (06) 6338-7111
 福岡支店: 〒812-0024 福岡市博多区網場町9-20 TEL (092) 273-2811

* 釧路営業所: 〒085-0051 釧路市光陽町8-1 TEL (0154) 22-5821
 * 帯広営業所: 〒080-0023 * 帯広市西13条南11-9 TEL (0155) 22-1335
 旭川営業所: 〒070-8002 * 旭川市神楽2条9-3-10 TEL (0166) 74-4585
 函館営業所: 〒041-0851 * 函館市本通4-17-25 TEL (0138) 53-2583

青森営業所: 〒030-0131 * 青森市問屋町2-18-18 TEL (017) 738-4141
 盛岡営業所: 〒020-0122 盛岡市みたけ5-15-50 TEL (019) 641-0811
 秋田営業所: 〒010-0914 * 秋田市保戸野千代田町15-17 TEL (018) 824-3421
 仙台営業所: 〒980-0012 仙台市青葉区錦町1-4-6 TEL (022) 264-0311
 埼玉営業所: 〒352-0001 * 新座市東北2-24-3 TEL (048) 471-8420
 横浜営業所: 〒224-0003 横浜市都筑区中川中央1-36-21 TEL (045) 912-3111
 千葉営業所: 〒261-0001 千葉市美浜区幸町2-24-32 TEL (043) 248-4111

名古屋営業所: 〒465-0095 名古屋市中区東区高社1-72-1 TEL (052) 779-2111
 金沢営業所: 〒921-8550 金沢市玉鉾4-17 TEL (076) 292-3111
 松本営業所: 〒390-0852 * 松本市大字島立354-1 TEL (0263) 63-2111

香川営業所: 〒764-8510 仲多度郡多度津町東港町7-8 TEL (0877) 33-2311
 岡山営業所: 〒700-0976 岡山市北区辰巳3-111 TEL (086) 245-1111
 広島営業所: 〒732-0811 広島市南区段原1-1-1 TEL (082) 261-5111
 沖縄営業所: 〒901-2101 浦添市西原3-18-10 TEL (098) 877-3111

北海道地区販売協力会社

(株)ハンダ: 〒003-0809 札幌市白石区菊水9条2-3-1 TEL (011) 813-2210

ホームページアドレス <https://www.chofu.co.jp/> ←ホームページから製品仕様書及びカタログがダウンロードできます。

IB-25-0102-改

※当カタログ記載の仕様、価格は変更する場合がございますのでご了承ください。尚製品の色は印刷のため実際の色と若干異なる場合があります。

※このカタログに表示の内容は2025年6月現在のものです。

'25.4.25 (TOP)